

株式会社くろがね工作所

本社：〒550-0013 大阪市西区新町1丁目4-24(大阪四ツ橋新町ビル)
TEL(06)6538-1010 FAX(06)6538-1019

オフィス家具・医療・建材のお問い合わせは

□ 東京
〒105-0014 東京都港区芝1丁目10-13 芝日景有楽ビル
TEL. 03-5439-9111 / FAX. 03-5439-9115

□ 札幌
〒060-0001 札幌市中央区北一条西7丁目3 (北一条第一生命ビルディング)
TEL. 011-281-2373 / FAX. 011-281-2367

□ 名古屋
〒460-0003 名古屋市中区錦3丁目20-27 (御幸ビル)
TEL. 052-253-6985 / FAX. 052-253-6986

□ 三重
〒514-0084 三重県津市片田町731-2 片田工業団地内
TEL. 059-253-8218 / FAX. 059-237-4040

□ 大阪
〒550-0013 大阪市西区新町1丁目4-24 (大阪四ツ橋新町ビル)
TEL. 06-6538-1012 / FAX. 06-6538-7434 (オフィス家具)
TEL. 06-6538-1060 / FAX. 06-6538-1061 (医療・建材・福祉施設)

□ 広島
〒733-0001 広島市西区大芝3丁目13-5 (イトービル3)
TEL. 082-962-1462 / FAX. 082-962-4662

□ 山口
〒753-0074 山口市中央5丁目15-20 (オデオンK)
TEL. 083-928-6115 / FAX. 083-928-6108

□ 福岡
〒810-0012 福岡市中央区白金1丁目2-21 (福岡渡辺通第一ビル)
TEL. 092-523-1440 / FAX. 092-523-1442

くろがね総合カタログ

医療・高齢者施設編

Medical & Elderly Care Facilities Series

より快適な医療・高齢者施設環境をめざして





より快適な 医療環境づくりのために

くろがね工作所は基本理念である「人と環境にやさしい空間創造」に基づき、患者さん、医療スタッフをはじめ、すべての人が快適に過ごせる医療環境をご提案します。



患者さん、医療スタッフはじめ、その環境にいるすべての人が安心して過ごせることが快適な医療環境には不可欠だと考えます。



快適な医療環境であるために、その環境が安全であることが何より大切だと考えます。



不安を抱えた患者さんや家族、多忙な医療スタッフがやすらぎ、快適に過ごせる空間は、次への活力につながると考えます。



多忙な医療スタッフが効率よく業務を遂行できる環境づくりは、医療スタッフの負担を軽減し、快適な職場環境につながると考えます。



くろがね工作所は、医療・高齢者施設の分野においても様々な商品を取り揃え、より快適な環境づくりの提案をしています。



外来エリアをはじめ、病棟、管理等、施設内の様々な場所に最適な家具を取り揃えています。



安心、やすらぎの効果をもたらすヒーリングアートや、自然に人を誘導するウェイファインディングの手法を用いた内装プランの提案と施工も請け負っています。



発売以来、多くの施設で採用されている吊り下げ式引き戸「アキュドユニット」の他、病室用コンソールユニット「メディウォードユニット」等、建材分野において数多くの実績があります。

※別冊の建材総合カタログをご参照ください。



軽量・安全・低コストのファブリックダクト給気システムや、施設内の空気をクリーンな状態で維持できるバイポーライオン空気浄化システム、地球環境に優しい間接蒸発冷却空調機等、空調関連商材も展開しています。

※別冊の建材総合カタログをご参照ください。

[外来ゾーン]

外来ゾーンは最も多くの人を利用する空間であり、訪れた人が最初に目にする施設の顔とも言える空間です。様々な症状を抱えた患者さんを迎えるホスピタリティと、災害時の対応への備え、対応する医療スタッフへのサポート等の機能性を兼ね備えた空間である必要があると考えます。



待合

患者さんのストレスをやわらげ、安心できる待合スペースを提案します。



診察室

ドクターのスムーズな診察をサポートする環境を提案します。

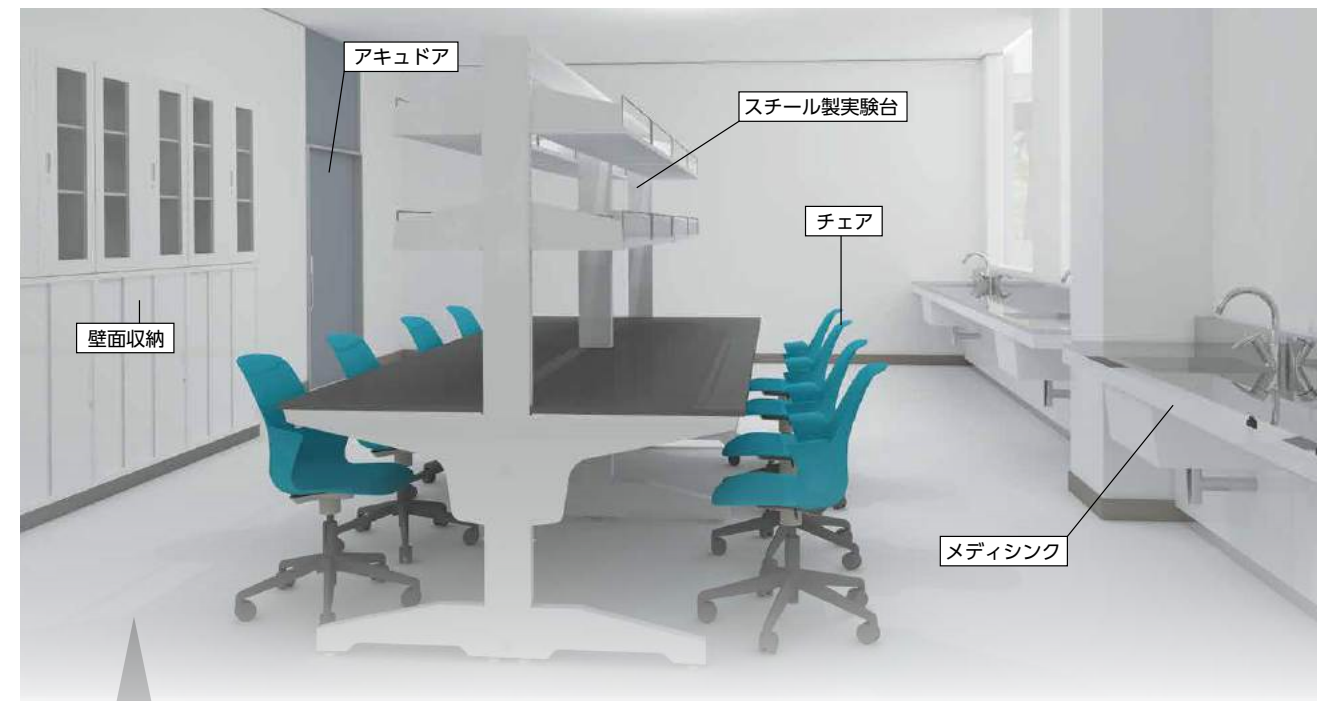

検査室

数多くの研究施設で採用されている実験台が検査スタッフの作業をサポートします。

[病棟ゾーン]

病棟は患者さんにとってのケアスペースと、医療スタッフにとってのワークスペースの両方の機能を備えた環境でなくてはなりません。患者さんが安心してやすらげ、医療スタッフが効率的に業務を行える快適空間づくりのお手伝いをいたします。



病室

患者さんの不安をやわらげ、快適に過ごせる病室環境を提案します。



スタッフステーション

多忙な医療スタッフをサポートする快適な環境づくりのお手伝いをします。

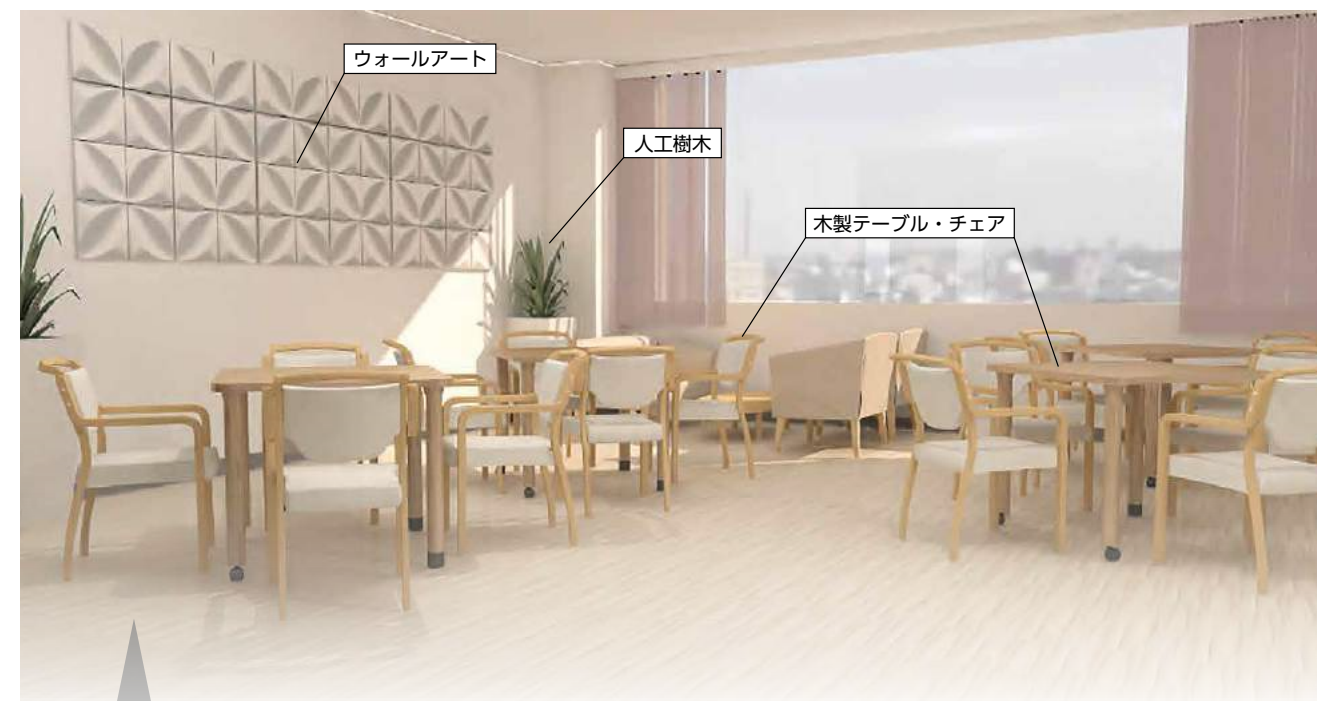

食堂 デイルーム

患者さんがリラックスでき、楽しいひと時を過ごせる空間を提案します。

[管理ゾーン]

施設の機能を支える管理ゾーンは、機能性と効率性が求められます。また、スタッフ同士のコミュニケーション、個人での集中作業、リフレッシュのための休息等、快適なオフィス空間であることが重要だと考えます。

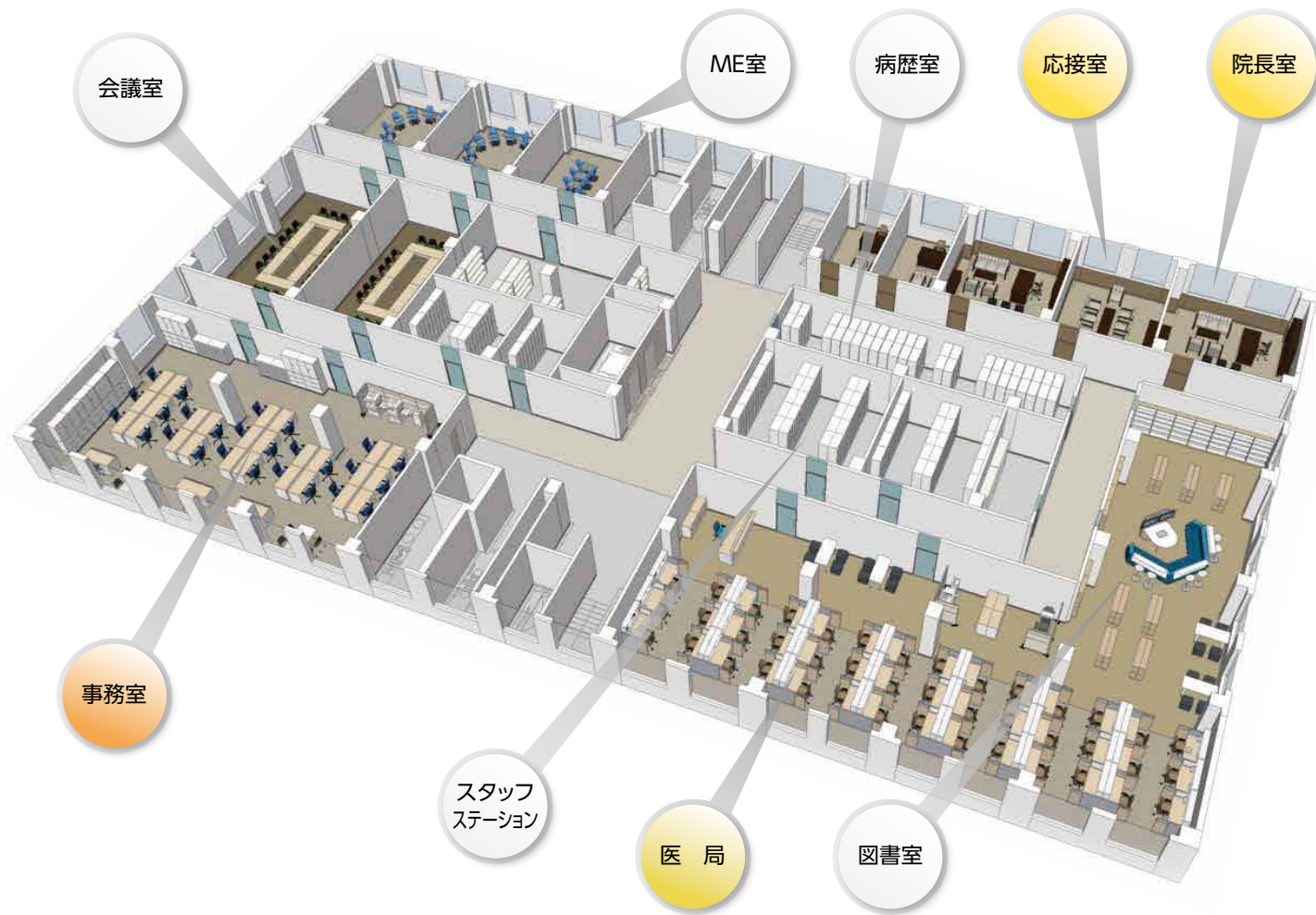

事務室

スタッフが効率よく働けるオフィス環境を提案します。



医局

多忙なドクターが快適に過ごせる医局空間づくりの提案をいたします。



院長室 応接室

重厚感のある木製家具や応接家具も取り揃えています。

納入実績 [外来]



納入実績 [病棟]



納入実績 [管理]



納入実績 [アキュドユニット]



納入実績 [メディウオードユニット]



納入実績 [内装]



納入実績 [空調]



外来診療

- ロビー・エントランスp021
- 診察室・処置室p057



病棟

- 病室p067
- スタッフステーションp073
- 食堂・デイルームp089



中央診療

- 検査室p101



共用空間

- ロビー・エントランスp021



介護

- スタッフステーションp073
- 食堂・デイルームp089
- 居室p165
- 和室・多目的室p168



Medical

管理

- 薬剤部・物品管理部p105
- 病歴室p109
- 医局・事務室p111
- スタッフルームp139
- 会議室p147
- 医院長室・応接室p157



管理

- 物品管理部p105
- 事務室p111
- スタッフルームp139
- 会議室p147
- 図書室p155



その他

- 環境美化用品p173
- 屋外用備品・ストレッチャー
車椅子・歩行器p175
- サインp177
- 入退出管理システムp179
- 入退室管理システムp180



その他

- 環境美化用品p173
- 屋外用備品・ストレッチャー
車椅子・歩行器p175
- サインp177
- 入退出管理システムp179
- 入退室管理システムp180



カタログご利用方法

ご案内

■掲載商品について

このカタログは2021年1月1日現在に販売する製品と近日に発売を予定する製品を掲載しています。

■掲載価格について

掲載商品の価格は2021年1月1日現在の価格です。なお、諸般の事情により価格を変更する場合がありますので、あらかじめご了承をお願いいたします。

Steelcase ブランド製品の価格は日本国内価格です。

■商品の変更・廃止について

商品は予告なく変更および廃止する場合がありますので、あらかじめご了承をお願いします。

■カラーについて

掲載商品には、塗装、木目柄、クロス等々の素材とカラーを印刷していますが、印刷技術上、現品と異なる場合があります。

ご用命の際には、必要に応じカラー見本でご確認をお願いいたします。

■寸法の表記について

W：幅、D：奥行、H：高さ、SH：椅子の座面の高さ、AH：椅子の肘掛の高さ、t：厚み、L：長さ、φ：直径
寸法はミリメートル（mm）単位です。

■価格表記について

当カタログ掲載商品の価格は、消費税抜きの本体価格です。ご購入の際には、その時点での税率に基づいた消費税が加算されます。あらかじめご了承ください。

■マークについて

このマークは社団法人日本オフィス家具協会（JOIFA）が【国等による環境物品等の調達の推進に関する法律（グリーン購入法）】の普及と識別を目的として制定した統一マークです。このカタログでは、グリーン購入法に適合している製品及び特定調達品に該当するオール金属製品の品番は緑色で示しております。

革 革張りの商品です。

布 クロス張りの商品です。

ビ ビニール・オレフィン系レザー張りの商品です。

突 天然木突板張りの商品です。木目模様及び色が多少異なる場合があります。

施 組立て、施工費を別途申し受けます。

受 受注生産品で、数量・仕様・素材・カラーをご確認の上、製作いたします。納期は営業担当者にご確認ください。

限 数量限定の商品です。在庫が無くなり次第、廃止になります。在庫の有無は営業担当者にご確認ください。

経費項目について

下記の経費項目は、カタログには特別の記載、表記をしていませんが、お見積りに明記をいたしますので、よろしくお願いたします。

■製品の配送費について

価格には、配送費及び組立て・加工費は含まれておりません。別途申し受けます。

■製品の搬入について

製品の搬入は、建物内での搬入条件が異なりますので建物内の養生も含めて別途お見積りさせていただきます。

■組立て・施工について

部材を搬入し現場組立をおこなうもの、及び建物への固定を含む施工をおこなうものについては、納入場所により諸費用が異なりますので、別途お見積りさせていただきます。

■製品の据付けについて

重量物や大型商品を、屋内・屋外の指定場所に据付ける場合、納入場所により諸費用が異なりますので、別途お見積りさせていただきます。

■セッティングについて

搬入され概ね配置された商品や、組立て施工された商品をお客様の使用しやすい状態にするための微調整や付属品のセット、商品の清掃や再配置などのセッティング作業は有料でおこなわせていただきます。

■不要家具の引取りについて

不要になった家具等のお引取りをご希望の場合は、営業にお問い合わせください。

■「休日」「時間外」の割増し料金について

休日・時間外の配送・搬入・組立て・施工・据付け・引取りは、要員確保のため割増し料金でおこなわせていただきます。

■オフィス調査、レイアウトデザインについて

オフィス調査、レイアウトデザイン等は、有料でおこなわせていただきます。

お客様へのお願いとご案内

壁面収納家具の転倒防止について

①転倒防止対策のない壁面収納家具は、転倒によるケガの原因となります。必ず転倒防止対策を施した製品をご使用ください。

②壁面収納家具の施工後に移設したい場合は、必ず設置施工のメーカー（とその販売店）にご相談、ご依頼ください。設置施工のメーカー（とその販売店）またはその指定業者以外の者が、移設施工した場合は、その移設施工に起因する事故には一切の責任を負うことができません。

③壁面収納家具は大型で施工を伴う家具ですから、一般の置き家具とは構造・体積等大きく異なります。十分に「取扱説明書」の安全条項を確認厳守の程お願い申し上げます。

健やかな空気質の確保を目指して換気励行のお願い

ここに述べる注意事項は、使用者皆様の健康阻害を防ぐため、極めて重要です。購入以後のご注意事項ですから、使用者の皆様にごびお守りいただくようよろしくお願い申し上げます。

①製品購入時の注意事項

購入当初は、化学物質の発散が多いことがあります。しばらくの間は、換気や通風を十分に行うよう心がけてください。室内の換気が十分に行われないと室内化学物質濃度が高まり、健康に影響を及ぼすことがあります。

②温度や湿度の変化による換気の励行

室内が著しく高温多湿となる場合（温度28℃、相対湿度50%超が目安）には、窓を閉め切らないようにするか、強制換気を行ってください。室内化学物質濃度が高まり、健康に影響を及ぼすことがあります。

全製品に共通した注意とお願い

■分解禁止

●分解・組立・移動は専門業者におまかせください。（転倒などの事故になることがあります。）
対象製品 壁面収納家具／移動型収納家具書架・物品棚／移動棚パーティション（ハイ・ロータイプ）

■使用済み製品の廃棄

●廃棄する時は専門業者におまかせください。（焼却すると有毒ガスが発生することがあります。）

■収納家具のヒキダシ操作

●上段にだけ収納しないでください。（ヒキダシは手前側だけに収納しないでください。（引き出した時に倒れてきてけがをすることがあります。））
●ヒキダシは1 段ずつ引き出してください。（複数のヒキダシを同時に引き出すと、倒れてきてけがをすることがあります。）

■移動型収納家具/ 移動棚

●移動方向に人がいないことを確認してから動かしてください。（人にあたってけがをさせることがあります。）

■テーブル(長方形天板)/ 衝立/ 移動黒板類

●移動は必ず、長手方向に行ってください。（倒れてきてけがをすることがあります。）

■折りたたみ椅子・折りたたみテーブル

●開閉部に手をつけたまま操作しないでください。（手を挟んでけがをすることがあります。）
●無理な積み重ねをしないでください。
●不安定な状態で積み重ねをしないでください。（荷崩れによってけがをすることがあります。）

■ガススプリング

●ガススプリングは分解、注油をしないでください。

●ガススプリングを火に入れないでください。（爆発してけがをすることがあります。）

■可動部操作

●可動部の隙間に手を入れないでください。（挟まれてけがをすることがあります。）

■設置場所

●火のそばに近づけて使わないでください。（火災になることがあります。）
●製品は水平（垂直）に設置してください。
●段差のある床面で使わないでください。
●滑りやすい床面で使わないでください。（転倒してけがをすることがあります。）
●屋外専用以外の製品を屋外または直射日光のあたる場所で使わないでください。（変質、変・褪色することがあります。）

■収納物

●危険物（壊れ物・薬品・生き物など）を入れないでください。（けがをしたり、衣服を汚すことがあります。）
●耐荷重以上の荷重をヒキダシや棚板にかけないでください。（転倒、破損、落下などによりけがをすることがあります。）
●防盜性を保証した製品以外に貴重品を入れないでください。（鍵を破壊され盗まれることがあります。）

■設置や移動時の注意

●設置の場合、製品の下に手を入れないようにしてください。

●製品を落下させないようにしてください。
●壁、柱などに手を挟まないようにしてください。（けがをすることがあります。）

■異常なままでの使用

●ボルトやネジがゆるんだまま使わないでください。
●異常を発見したまま使わないでください。（本体が壊れてけがをすることがあります。）
●製品の用途以外で使わないでください。（けがをすることがあります。）

■コンセント類の注意

●コンセントに容量以上の電機製品を接続しないでください。（コードなどの過熱によって発火することがあります。）

●コンセントに水をかけないでください。
●コンセントにゴミや異物が入らないようにしてください。

●コードを傷つけないようにしてください。（電気ショートによって発火することがあります。）

長くご愛用いただくために

■錠前の管理

●スベアキーは別々に管理してください。
●保管には十分にご注意ください。
●紛失された場合、早めにスベアキーで複製するか、弊社担当までお申し付けください。（複製は有償です。）

■清掃（お手入れ）

●定期的なお手入れをしていただく、製品の機能維持と製品寿命が長持ちします。
●製品の素材により、お手入れの方法が異なります。洗剤などの注意事項については取扱説明書などをご参照ください。

■消耗部品、部材の交換

●チェアのキャスターなどは、一定期間でお取替ください。磨耗の仕方や回転の不具合で事故につながることもあります。
●ガススプリングの交換などは絶対になさらないでください。専門の者がお伺いするか、工場にて交換いたします。
●消耗品の交換は製品仕様により、職場で処理できるもの、一時お預かりするもの、不可能なものもございます。弊社担当までお申し付けください。

■製品の異常や不具合

●異常や不具合を発見されましたら、そのままお使いにならず弊社担当までお申し付けください。

■ご連絡方法

●くろがねでは、特定の製品にはフリーダイヤル番号を製品に貼付けています。電話にてお申し付けください。
●その他の場合は営業担当者、最寄りの営業所にお申し付けください。最寄りの営業所の連絡電話番号は「くろがねのネットワーク欄」をご覧ください。

JOIFA 標準使用期間

消費生活用製品安全法が改正され、特定の製品には「設計標準使用期間」の表示が義務づけられました。オフィス家具は対象ではありませんがJOIFA では経年劣化による事故を防止し安全にお使いいただくため「JOIFA 標準使用期間」を設定致しました。該当製品には構造部分の経年劣化が予測される年数をラベルで表示し注意喚起致しますのでご理解いただきますようお願い申し上げます。製品ごとに異なりますので詳しくはお問い合わせください。
なお、品目別「JOIFA 標準使用期間」は下表のとおりです。

机	10年	収納家具(除・電線、木製)	10年
机(可動部のあるもの)	8年	収納家具(引き出し付)	8年
テーブル	10年	棚(固定式)	10年
テーブル(可動部のあるもの)	8年	教室用家具—机	8年
折りたたみテーブル	8年	教室用家具—椅子	8年
回転椅子	8年	金庫	20年
非回転椅子	8年	ボード類(除・電子黒板)	10年
固定椅子(脚が木製)	5年	ボード類(自立式)	5年
折りたたみ椅子	5年		

※標準使用期間は耐用年数、保証期間ではありません。

オフィス家具製品の安全性と保証期間

「当社は一般社団法人日本オフィス家具協会（JOIFA）の「オフィス家具—製品安全基準のガイドライン」に基づいた安全な製品を提供しております。

この製品の保証期間は、特別な定めある場合以外、通常の状態で使用された場合3つの種別ごとに（お客様ご購入の日から）1年・2年・3年としております。今後とも当社はより一層製品の品質・安全に留意してまいります。当社製品をこれからもご愛用ください。」

	不具合箇所・現象の例	保証期間
外 観	塗装及び樹脂部品の	
表面仕上	変・褪色、レザー・クロスの磨耗	1年
機構部・可動部	引出し・スライド機構・扉の開閉・錠前・昇降機構等の故障	2年
構造体	強度・構造体に係る破損	3年

JOIFA605	社団法人日本オフィス家具協会会員 株式会社くろがね工作所
-----------------	---------------------------------

社団法人日本オフィス家具協会

認定番号:JOIFA605

外来診療 共用空間

ロビー・エントランス

- Regardp021 - p022
- B Free Loungep023
- Turnstone Campfirep024
- ロビーチェア NZp025
- TFp026
- JSp027
- JCシリーズp028
- MDp029 - p030
- PMシリーズp031
- PHシリーズp031
- CAp032
- FGp032
- SLp033
- TAp034
- HUp035 - p036
- MAp037 - p038
- HSp039
- PFシリーズp040
- ZK・ZLシリーズp040
- PRシリーズp041
- AC301シリーズp042
- PAシリーズp042
- NAL・NLTシリーズp043
- ZJ・LG1000シリーズp044
- FFp045
- EJp046
- 妊婦イス RUp047
- RAp048
- 授乳イス ASp048
- ロビーチェア NV・JDシリーズp049
- SA・TO・AC300シリーズp050
- Kids スペース用家具p051
- フラワーボックス・人工樹木・グリーンパネルp052
- NBアクセサリ・マガジラックp053
- 記載台・KSGシリーズp053
- スリッパラック・電話台・傘立て・折りたたみ式傘立A型p054
- SAカウンターp055

診察室・処置室

- FU診察デスクp057
- ドクターチェア(Tyリクライニングチェア・K・Sシリーズチェア)p058
- 患者用チェアp059 - p060
- 診察ベッド・カラー角枕・かどまる枕・カバーp061
- 脱衣かご・手洗い台・注射台p062
- 万能テーブル・上股台p062
- 電動治療チェア・電動リハビリチェアp063
- 3輪スクリーン・スクリーンp064
- イルリガートルp064

Regard 021 	Steelcase B Free Lounge 023 	Turnstone Campfire 024 	ロビーチェア NZ 025
ロビーチェアTF 026 	ロビーチェア JS 027 	JCシリーズ 028 	ロビーチェアMD 029
PMシリーズ 031 	PHシリーズ 031 	ロビーチェア CA 032 	ロビーチェアFG 032
ロビーチェアSL 033 	ロビーチェアTA 034 	ロビーチェアHU 035 	ロビーチェアMA 037
ロビーチェアHS 039 	PFシリーズ 040 	ZK・ZLシリーズ 040 	PRシリーズ 041
AC301シリーズ 042 	PAシリーズ 042 	NALシリーズ 043 	NLTシリーズ 043

ロビーチェアZJ 044 	LG1000シリーズ 044 	ロビーチェアFF 045 	ロビーチェアEJ 046 	妊婦イスRU 047
妊婦イスRA 048 	授乳イスAS 048 	NVシリーズ 049 	JDシリーズ 049 	SA・TO・AC300シリーズ 050
Kids スペース用家具 051 	フラワーボックス・グリーンパネル オフィスグリーン(人工樹木) 052 	NBアクセサリシリーズ 053 	マガジラック 053 	記載台・KSGシリーズ 053
スリッパラック・電話台・傘立て・折りたたみ式傘立A型 054 	054 	SAカウンター(ホワイトタイプ) 055 	FU診察デスク 057 	
ドクターチェア 058 	患者用チェア 059 	患者用チェア 060 	診察ベッド 061 	カラー角枕・かどまる枕(小高)・カバー 061
脱衣かご・手洗い台・注射台 062 	万能テーブル・上股台 062 	電動治療チェア・電動リハビリチェア 063 	3輪スクリーン・スクリーン(防炎加工) 064 	イルリガートル 064

【リガード】

Regard Steelcase®

トータルな視点で捉える医療・ヘルスケア空間

医療・ヘルスケア施設には診察、手続き、手術といった一連のプロセス以上の体験を患者に提供することが求められます。それは医療施設の門をくぐった瞬間から始まります。患者は外来待合室から施設の全てのスペースで不安な中に隔離され、決して快適とはいえない空間でストレスを感じながら時間を過ごしています。

環境の改善を目的に生まれたのが、Regard(リガード)ラウンジシステムです。



待合スペースを変革する

診察までの待ち時間を含む環境をトータルで改善する動きが加速しています。今日の多くの待合室は人で混雑し、ノイズで混沌とした環境が不安を抱える患者の不安をさらに掻き立てているのが現状です。これからの医療・ヘルスケア環境とは患者のストレスを減らし、待ち時間を有効に使えるようなさまざまな工夫が凝らされなければなりません。

私たちは患者との主な接点の実態を徹底的に調査しました。

10 20 60
研究員 医療施設 待合室

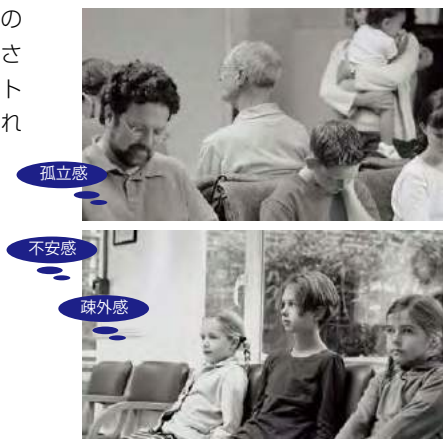

60位上もの医療施設の待合室での患者の体験や行動を観察した結果、研究員は患者が待つ「場」を改善するための研究に着手し、その解決策を見出しました。

■特徴



「人」と「テクノロジー」をつなぐ

今日、日常に欠かせないテクノロジーが待合室に統合されることで、人と情報がつながり時間の過ごし方が大きく改善されます。Regardは携帯デバイス等の電源供給など、テクノロジーをマルチな方法で統合できる家具として最適に機能します。



電源が身近にあることで固定/携帯機器を介しての受付や登録、コミュニケーションや情報アクセスも容易です。

「プライバシー」を適切にサポート

待合室では多くの人は他人との距離を置き、一人での静かな時間を過ごしたり、同伴者と親密に会話をしたり、テレビに目をやったりします。Regardは統合ディスプレイ、スクリーン、プランターなど、オープンなパブリック空間の中でパーソナルなスペースを確保できる多彩なオプションを取り揃えています。



スクリーンやキャビネットは間仕切りとしてプライバシーを確保し、視覚、周囲のノイズを抑制します。



様々な姿勢をサポート

不安を軽減するためのリラックスできるラウンジ姿勢、情報にアクセスできるメディアキオスクやノートパソコンを使用する際の腰掛け姿勢など、待ち時間でのチョイスが多ければ多いほど、空間体験を向上させます。



テーブルでの一人での集中作業もできながら、快適でリラックスした姿勢もサポートします。

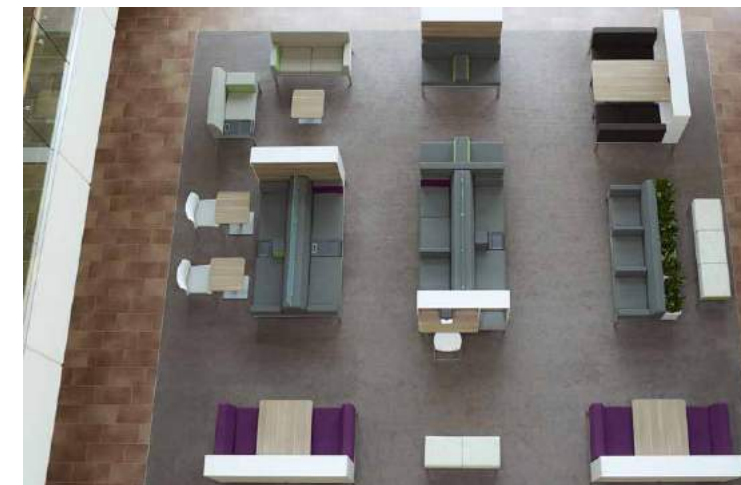

※価格につきましては、営業担当者へお問い合わせください。

複雑な課題やニーズに対応

選べる 150 もの部品は組立て簡単、再構成や交換も容易で進化するニーズにも柔軟に対応します。



【ターンストーンキャンプファイヤー】

Turnstone Campfire Steelcase®

リラックスしたお気に入りの空間に

Turnstone Campfire Collection (ターンストーン・キャンプファイヤー・コレクション) はパーソナルでカジュアルな空間を創造でき、その高い柔軟性で魅力的なコラボレーションスペースにもなるラウンジコレクションです。



人とつながる

B-Free はその直線的でコンパクトなデザインによって、通路などの中間的スペースにも柔軟にフィットします。オープンなその魅力的なデザインは人を引き寄せ、集わせ、偶然の出会いや会話を促します。



【ビーフリーラウンジ】

B Free Lounge Steelcase®

人が集まり、会話が弾み、
閃きが生まれる場

道やカフェテリアなどでの通りすがりの簡単な立ち話、コーヒーを飲みながらのなげない会話は情報の流れを加速し、クリエイティブな発想を促すことがあります。B Free Lounge (ビー・フリー・ラウンジ) は実にフレキシブル。リラックスしながら人がつながり、インスピレーションを刺激するスペースを生み出します。また通路や中間的なスペースなどあまり利用されていないスペースの可能性をも引き出すことで不動産を最大限に活用することもできます。



集中する

透け感のある間仕切りは空間を区切り、集中ワークとプライバシーを確保しながらも同時に他者とのコミュニケーションも可能にします。視覚的プライバシーを配慮することで周囲の状態を確認しながら仕事に集中することができます。

※価格につきましては、営業担当者へお問い合わせください。



人と交じる

予想もしない素晴らしいアイデアは人がたまたまばったり出会ったときに起こるものです。あるひとつの目標に向かってプレストしたり、グループの想像力を高めたりすることで思いがけない成果にたどり着くことがあります。

ひとりになる

シーンを変化させることは時に心身をリフレッシュさせます。群れから離れ、1人になれる「場」は居心地がよく、他の人に自分が集中していることを伝えるサインにも必要になります。

※価格につきましては、営業担当者へお問い合わせください。

ロビーチェア NZ

清潔感のある、木の温もりを持ったイスは、緊張感をときほぐし、“癒し”へと導いてくれます。また、イスそれぞれは独立した脚をもっているため、となりの人たちに影響されることなく、快適なスペースを与えてくれることでしょう。

POINT

NZロビーチェアの特長

このなんでもない動作が、高齢者、患者さんなどに“やさしい使い心地”を提供します。

■立ち上がる時

できるだけ足を後ろへ引き、体の重心を前に移動すると、楽に立ち上がることができます。

体を移動しやすくするために、座面はフラットな仕上げです。

足を引きやすくするために、座面先端は角度を付けた形状としています。



■座っているとき

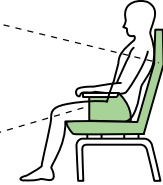

“ハイバック”タイプは、体を優しく支えるので、より快適にゆったりと座ることができます。

木製で汚れにくく、握りやすい形状の肘掛け。



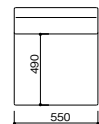

(BE51)
アームレスチェア (ハイバック)
JL-NZ211FN
¥92,100 
JL-NZ211VN
¥87,300 
550W×665D×1010H 430SHmm
●質量:12.0kg



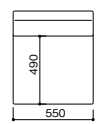

(BE21)
アームレスチェア (ミッドバック)
JL-NZ111FN
¥78,800 
JL-NZ111VN
¥75,200 
550W×665D×820H 430SHmm
●質量:10.4kg

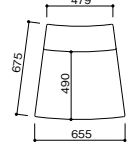

(BE21)
外コーナーチェア
JL-NZ111RFFN
¥97,000 
JL-NZ111RFVN
¥92,100 
655W×680D×820H 430SHmm
●質量:11.4kg



(BE21)
内コーナーチェア
JL-NZ111RCFN
¥113,900 
JL-NZ111RCVN
¥106,700 
950W×705D×820H 430SHmm
●質量:14.0kg

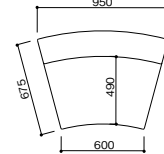

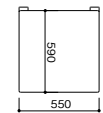

スツール
JL-NZ011FN
¥58,200 
JL-NZ011VN
¥55,800 
550W×600D×430Hmm
●質量:9.0kg

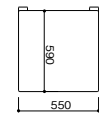

テーブル
JL-NZT0659N
¥84,800 
JL-NZT0659VN
¥82,400 
550W×600D×410Hmm
●質量:9.0kg



中肘
JL-NZAN
¥23,000 
JL-NZAVN
¥21,300 
65W×382D×193Hmm

●連結部品1セット
JL-NZJP
¥3,400
※並べて設置する際、連結固定を
されたい場合はご手配ください。

■クロス張り (BE) ポリエステル100%

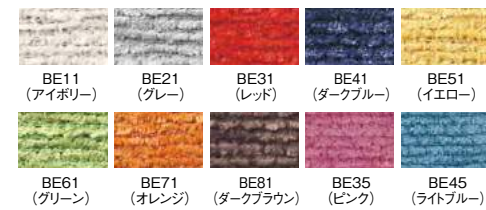

■ビニールレザー張り (A1) 耐アルコール 防汚 抗菌 難燃

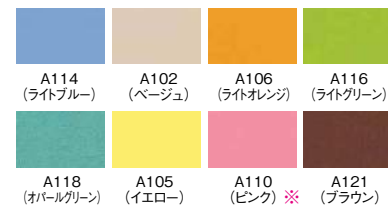

※A110(ピンク)以外の張地は次亜塩素酸ナトリウム系消毒剤に対応しています。

■ビニールレザー張り (A5)

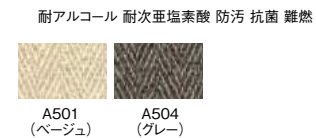

■仕様
●背・座: クロス張り、ビニールレザー張り
●脚: パーチ成型合板
●天板: メラミン化粧板

ロビーチェアTF



木質感を存分に感じられるデザイン。
長時間座っても疲れにくい、快適な座り心地です。

■仕様
●背/脚: ナラ桎目
●肘: ホワイトビーチ



3人掛
JL-TF143A-NAST
¥448,500 
1805W×670D×780H 400SH

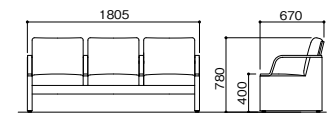

3人掛
JL-TF113A-NAST
¥407,900 
1705W×670D×780H 400SH

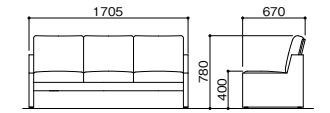

■クロス張り (BE)

■アネルカ (FY)

ポリエステル100%

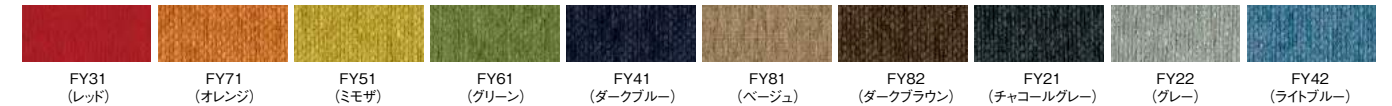

■アメリ (CT)

ポリエステル77%、アクリル23%

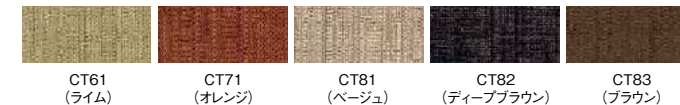

■ルーチェ (CU)

ポリエステル100%



ロビーチェア JS

肘なしタイプ

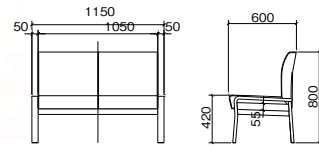

2人掛け
JL-JS112V
¥179,400
1165W×600D×800H 420SHmm

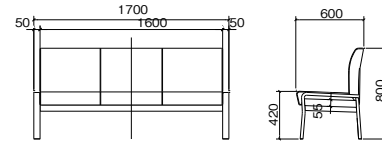

3人掛け
JL-JS113V
¥227,900
1720W×600D×800H 420SHmm

- 仕様
- 背・座：ビニールレザー張り
- 脚：ブナ成型合板

肘付きタイプ



2人掛け
JL-JS142V
¥198,800
1165W×600D×800H 420SHmm

3人掛け
JL-JS143V
¥276,400
1720W×600D×800H 420SHmm

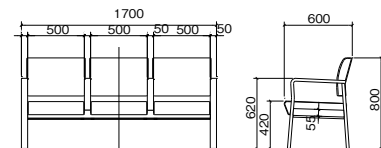
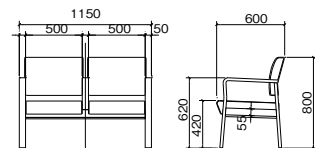

肘付きコンパクトタイプ(奥行560mm)



2人掛け
JL-JS142CV
¥198,800
1165W×560D×800H 420SHmm

3人掛け
JL-JS143CV
¥276,400
1720W×560D×800H 420SHmm

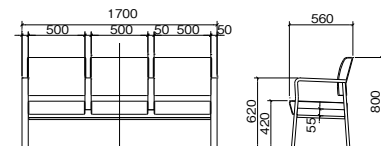
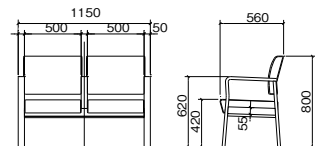

- ビニールレザー張り
- ☑耐アルコール 耐次亜塩素酸 難燃 防汚



※標準外の張地カラーにつきましては別途見積りとなります。

JCシリーズ

奥行580mmのレイアウトしやすいコンパクトタイプのソファ
木の優しさを感じられる木アームと、すわりとした脚部が軽やかなベンチソファです。省スペースでもすっきりと配置できます。

POINT



座面が一体なのでゴミが溜まりやすい溝や、物が落ちる隙間もありません。
アーム下が空いているため、汚れが溜まらず、掃除がしやすくなっています。
アームの部分は、手に優しい木製で、安心設計。立ち上がりをサポートします。



座面背面は、一つずつ取り外しができますので、張地交換可能です。
座面はハイバックタイプもバリエーションとして用意しています。



スタンダードタイプ



JL-JC123F-WL 木部カラー：WL



JL-JC143F-WL 木部カラー：WL

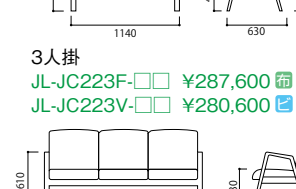
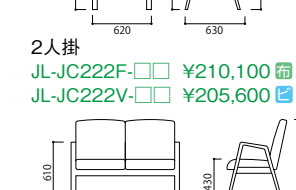
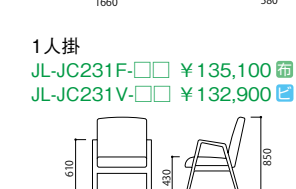
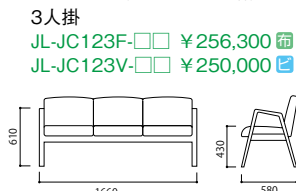
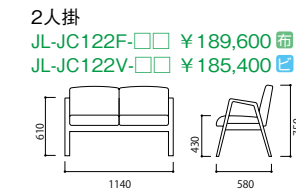
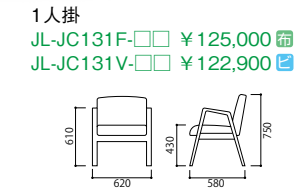

※品番末尾の□□に木部カラー記号をご指定ください。



- クロス張り
- ☑ポリエステル100%

- ビニールレザー張り
- ☑耐アルコール 耐次亜塩素酸 難燃 抗菌 防汚



※標準外の張地カラーにつきましては別途見積りとなります。

- 共通仕様
- 本体：ウレタン
- フレーム：ブナ(ウレタン塗装)

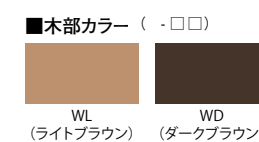

ロビーチェアMD

設置場所や用途に応じてシート、肘、脚の組み合わせを選択できます。



ベンチの端に3方向からアプローチできる、背なしシートの組み合わせ



シンプルな肘なし、長椅子タイプのロビーチェア



両外側のみ肘を付けたタイプ



個別の仕切りと立ち上がりのサポートにも最適な中肘付きタイプ

シャープなイメージのメタル脚と、温かみのある木脚のいずれかをお選びいただけます。



メタル脚



木脚

脚が不自由な方にも座りやすい座面の高いクッションも選択できます。



標準クッション(基本タイプ)

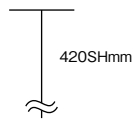

高座クッションタイプ

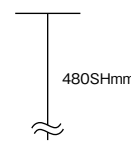

産婦人科用

前傾した座面と肘、腰を支える形状など、妊婦の方にも座りやすい産婦人科用クッションもご用意しています。



440SHmm

ワイド	肘	基本タイプ			高座クッション			産婦人科用クッション		
		背	木脚	メタル脚	木脚	メタル脚	木脚	メタル脚		
1人掛け	肘付き	ミドルバック	JL-MD131VW 163,000	JL-MD131VM 177,600	JL-MD131VW/HS 164,200	JL-MD131VM/HS 178,800	JL-MD131VW/SS 167,800	JL-MD131VM/SS 182,400		
2人掛け	両端肘付き	ミドルバック	JL-MD122VW 205,500	JL-MD122VM 220,100						
	両端中肘付き	ミドルバック	JL-MD142VW 250,500	JL-MD142VM 265,100	JL-MD142VW/HS 253,000	JL-MD142VM/HS 267,600	JL-MD142VW/SS 260,300	JL-MD142VM/SS 274,900		
	肘なし	ミドルバック	JL-MD112VW 156,900	JL-MD112VM 171,500						
3人掛け	両端肘付き	ミドルバック	JL-MD123VW 244,500	JL-MD123VM 262,700						
	両端中肘付き	ミドルバック	JL-MD143VW 336,900	JL-MD143VM 355,100	JL-MD143VW/HS 340,500	JL-MD143VM/HS 358,800	JL-MD143VW/SS 351,500	JL-MD143VM/SS 369,700		
	両端中肘付き右端フラット	ミドルバック	JL-MD143FLVW 295,500	JL-MD143FLVM 313,800	JL-MD143FLVW/HS 298,000	JL-MD143FLVM/HS 316,200	JL-MD143FLVW/SS 305,300	JL-MD143FLVM/SS 323,500		
	両端中肘付き左端フラット	ミドルバック	JL-MD143FRVW 295,500	JL-MD143FRVM 313,800	JL-MD143FRVW/HS 298,000	JL-MD143FRVM/HS 316,200	JL-MD143FRVW/SS 305,300	JL-MD143FRVM/SS 323,500		
	肘なし	ミドルバック	JL-MD113VW 195,800	JL-MD113VM 214,100						

■ビニールレザー張り □耐アルコール 耐次亜塩素酸 難燃 防汚



*標準外の張地カラーにつきましては別途見積となります。

仕様

- 本体：ビーチ材
- 張地：レザー張り
- 脚：ビーチ材(木脚) ステンレス(メタル脚)

PMシリーズ



二人掛肘付
JL-PM122F-□N ¥191,600
JL-PM122V-□N ¥191,600

三人掛肘付
JL-PM123F-□N ¥265,500
JL-PM123V-□N ¥265,500

*品番末尾の□にはフレームカラー記号をご指定ください。

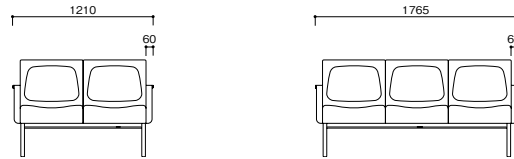

二人掛各肘付
JL-PM142F-□N ¥200,200
JL-PM142V-□N ¥200,200

三人掛各肘付
JL-PM143F-□N ¥282,500
JL-PM143V-□N ¥282,500

*品番末尾の□または□のフレームカラー記号をご指定ください。

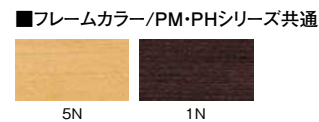

PHシリーズ



背付 1200W
A JL-PH112F-□N ¥127,400
JL-PH112V-□N ¥127,400
背付 1500W
B JL-PH1125F-□N ¥147,100
JL-PH1125V-□N ¥147,100
背付 1800W
C JL-PH113F-□N ¥163,300
JL-PH113V-□N ¥163,300

背なし 1200W
D JL-PH012F-□N ¥86,500
JL-PH012V-□N ¥86,500
背なし 1500W
E JL-PH0125F-□N ¥101,500
JL-PH0125V-□N ¥101,500
背なし 1800W
F JL-PH013F-□N ¥114,900
JL-PH013V-□N ¥114,900

*品番末尾の□または□のフレームカラー記号をご指定ください。

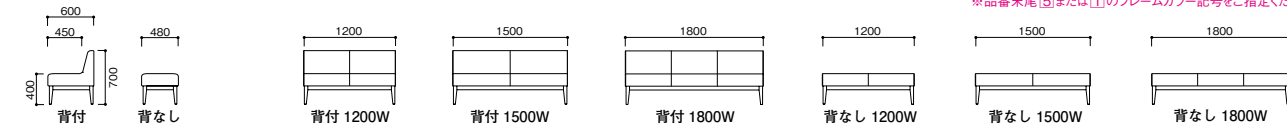

〈PM・PHシリーズ共通〉

■クロス張り (ポリエステル100%)

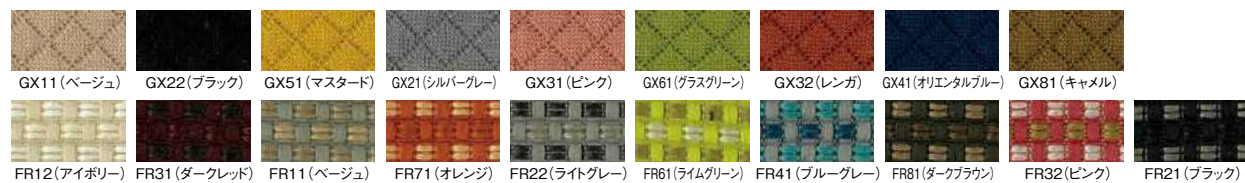

■ビニールレザー張り (耐アルコール・耐次亜塩素酸・難燃・防汚・伸縮・耐移行)

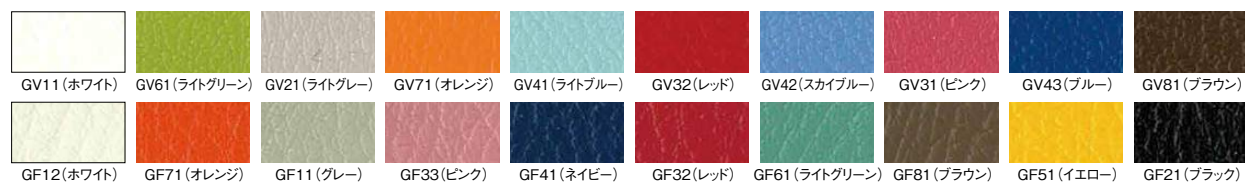

ロビーチェア CA



肘付(中肘付)3人掛
JL-CA143F ¥281,200
JL-CA143V ¥272,000
1890W×650D×750H 400SHmm



肘付3人掛 (AL31)
JL-CA123F ¥221,800
JL-CA123V ¥209,400
1770W×650D×750H 400SHmm



1人掛 (AL11)
JL-CA131F ¥106,200
JL-CA131V ¥103,100
670W×650D×750H 400SHmm



肘なし3人掛
JL-CA113F ¥215,700
JL-CA113V ¥203,100
1770W×650D×750H 400SHmm

テーブル



JL-CAT1260N
¥100,000
1200W×600D×450Hmm



JL-CAT0660N
¥78,100
600W×600D×450Hmm

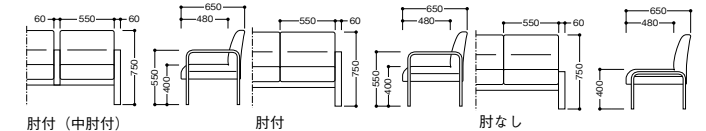

■仕様 チェア ●背・座: クロス張り ビニールレザー張り ●脚: プナ成型合板 テーブル ●天板: メラミン化粧板 ●脚: プナ成型合板

■クロス張り (AL) 再生ポリエステル100%

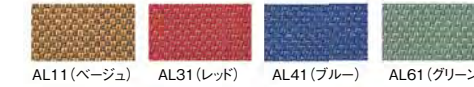

■ビニールレザー張り (DH) (準耐アルコール・耐次亜塩素酸・抗菌・難燃・防汚)

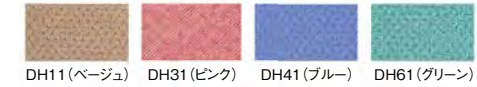

ロビーチェア FG



各肘タイプ3人掛
JL-FG143F ¥206,400
JL-FG143V ¥198,700
1760W×680D×760H 380SHmm
●質量: 31.6kg

サイド肘タイプ3人掛
JL-FG123F ¥183,400
JL-FG123V ¥175,600
1680W×680D×760H 380SHmm
●質量: 30.0kg

テーブル



JL-FGT1260 ¥93,100
1200W×600D×450Hmm
JL-FGT0660 ¥77,100
600W×600D×450Hmm *セット写真のテーブルとは異なります。

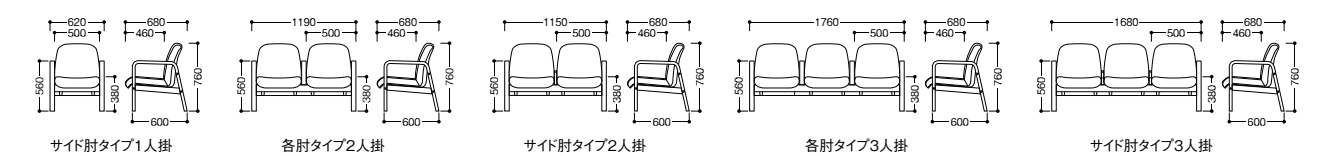

■仕様 ●チェア 背・座: クロス張り、ビニールレザー張り フレーム: プナ無垢材 ウレタン塗装 ●テーブル 天板: メラミン化粧板 エッジ: ソフトエッジ 天板厚: 30mm 脚: 天然木集成材

■クロス張り (BW) 再生ポリエステル100%

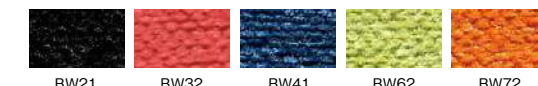

■ビニールレザー張り (耐アルコール・耐次亜塩素酸・抗菌・防汚)



ロビーチェアSL



1人掛け(肘なし)



1人掛け(肘付き)

- 仕様
- 背・座:ビニールレザー張り
- 脚:スチール・粉体塗装



JL-SL111V ¥77,600
520W×615D×800H 400SHmm



JL-SL131V ¥116,400
630W×615D×800H 400SHmm

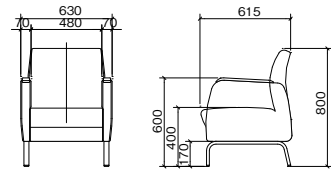
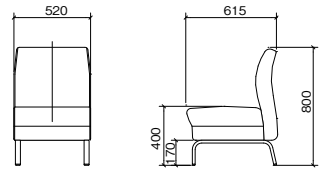

1人掛けコーナータイプ



JL-SL11ROV ¥138,200
1100W×670D×800H 400SHmm

テーブル



JL-SLT7070V ¥94,500
705W×705D×290Hmm

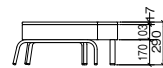
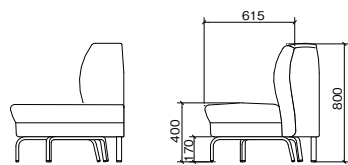

■ビニールレザー張り (EQ) 耐アルコール 耐次亜塩素酸 難燃 防汚



※標準外の張地カラーにつきましては別途見積りとなります。

ロビーチェアTA

脚まわりの金属使いがモダンで、スマートなデザイン。身体にフィットする快適な座り心地が特徴です。



3人掛
JL-TA213V-WBNT
¥347,300
1685W×668D×1004H 399SHmm

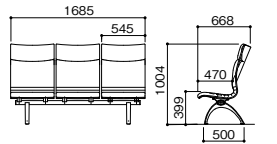

(EQ21)



4人掛
JL-TA214V-WBNT
¥439,300
2255W×668D×1004H 399SHmm

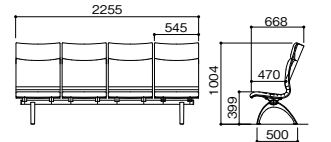

(EQ21)



3人掛
JL-TA113V-WBNT
¥299,000
1685W×587D×810H 399SHmm

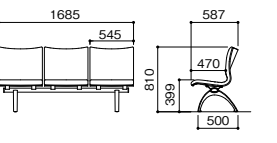

(EQ21)



4人掛
JL-TA114V-WBNT
¥377,200
2255W×587D×810H 399SHmm

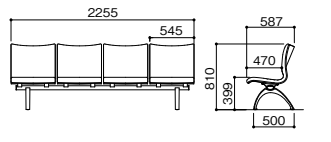

(EQ21)

- 仕様
 - 背・座:ビニールレザー張り
 - 背:材質:ホワイトビーチ
 - 脚:アルミ鋳物・ミラー仕上
- ※標準外の張地カラーにつきましては別途見積りとなります。

■ビニールレザー張り (EQ) 耐アルコール 耐次亜塩素酸 難燃 防汚



ウッドタイプ
天然木のぬくもりが優しい待合空間をつくりだします。



張りぐるみタイプ

待合時間をエレガントに演出し、厚みのあるクッションが座る方をリラックスさせます。

設置スペースに合わせて、レギュラー・スリムタイプ2種類のサイズから選べます。

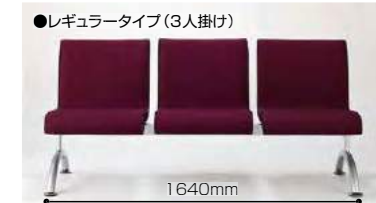

	タイプ	寸法 (W)	品番			品番			品番			
			クロス張り	ビニールレザー張り	価格	クロス張り	ビニールレザー張り	価格	クロス張り	ビニールレザー張り	価格	
 2人掛け	ウッド	レギュラー	1076	JL-HUA112WF	JL-HUA112WV	¥210,600	JL-HUV112WF	JL-HUV112WV	¥170,700	JL-HUT112WF	JL-HUT112WV	¥157,400
		スリム	940	JL-HUAS112WF	JL-HUAS112WV	¥170,700	JL-HUVS112WF	JL-HUVS112WV	¥130,700	JL-HUTS112WF	JL-HUTS112WV	¥117,300
	張りぐるみ	レギュラー	1080	JL-HUA112F	JL-HUA112V	¥182,700	JL-HUV112F	JL-HUV112V	¥142,700	JL-HUT112F	JL-HUT112V	¥129,400
		スリム	940	JL-HUAS112F	JL-HUAS112V	¥156,000	JL-HUVS112F	JL-HUVS112V	¥116,100	JL-HUTS112F	JL-HUTS112V	¥102,700
 3人掛け	ウッド	レギュラー	1636	JL-HUA113WF	JL-HUA113WV	¥250,800	JL-HUV113WF	JL-HUV113WV	¥210,600	JL-HUT113WF	JL-HUT113WV	¥197,300
		スリム	1440	JL-HUAS113WF	JL-HUAS113WV	¥210,600	JL-HUVS113WF	JL-HUVS113WV	¥156,000	JL-HUTS113WF	JL-HUTS113WV	¥157,400
	張りぐるみ	レギュラー	1640	JL-HUA113F	JL-HUA113V	¥222,800	JL-HUV113F	JL-HUV113V	¥182,700	JL-HUT113F	JL-HUT113V	¥169,400
		スリム	1440	JL-HUAS113F	JL-HUAS113V	¥196,100	JL-HUVS113F	JL-HUVS113V	¥156,000	JL-HUTS113F	JL-HUTS113V	¥142,700
 4人掛け	ウッド	レギュラー	2196	JL-HUA114WF	JL-HUA114WV	¥304,000	JL-HUV114WF	JL-HUV114WV	¥264,000	JL-HUT114WF	JL-HUT114WV	¥250,800
		スリム	1940	JL-HUAS114WF	JL-HUAS114WV	¥264,000	JL-HUVS114WF	JL-HUVS114WV	¥224,100	JL-HUTS114WF	JL-HUTS114WV	¥210,600
	張りぐるみ	レギュラー	2200	JL-HUA114F	JL-HUA114V	¥258,700	JL-HUV114F	JL-HUV114V	¥218,700	JL-HUT114F	JL-HUT114V	¥205,400
		スリム	1940	JL-HUAS114F	JL-HUAS114V	¥232,100	JL-HUVS114F	JL-HUVS114V	¥192,000	JL-HUTS114F	JL-HUTS114V	¥178,700
 2人掛け+テーブル	ウッド	レギュラー	1636	JL-HUA112CTWF	JL-HUA112CTWV	¥250,800	JL-HUV112CTWF	JL-HUV112CTWV	¥210,600	JL-HUT112CTWF	JL-HUT112CTWV	¥197,400
		スリム	1440	JL-HUAS112CTWF	JL-HUAS112CTWV	¥210,600	JL-HUVS112CTWF	JL-HUVS112CTWV	¥170,700	JL-HUTS112CTWF	JL-HUTS112CTWV	¥157,400
	張りぐるみ	レギュラー	1640	JL-HUA112CTF	JL-HUA112CTV	¥222,800	JL-HUV112CTF	JL-HUV112CTV	¥182,700	JL-HUT112CTF	JL-HUT112CTV	¥169,400
		スリム	1440	JL-HUAS112CTF	JL-HUAS112CTV	¥196,100	JL-HUVS112CTF	JL-HUVS112CTV	¥156,000	JL-HUTS112CTF	JL-HUTS112CTV	¥142,700
 3人掛け+テーブル	ウッド	レギュラー	2196	JL-HUA113MTWF	JL-HUA113MTWV	¥304,000	JL-HUV113MTWF	JL-HUV113MTWV	¥264,000	JL-HUT113MTWF	JL-HUT113MTWV	¥250,800
		スリム	1940	JL-HUAS113MTWF	JL-HUAS113MTWV	¥264,000	JL-HUVS113MTWF	JL-HUVS113MTWV	¥224,100	JL-HUTS113MTWF	JL-HUTS113MTWV	¥210,600
	張りぐるみ	レギュラー	2200	JL-HUA113MTF	JL-HUA113MTV	¥222,700	JL-HUV113MTF	JL-HUV113MTV	¥218,700	JL-HUT113MTF	JL-HUT113MTV	¥205,400
		スリム	1940	JL-HUAS113MTF	JL-HUAS113MTV	¥232,100	JL-HUVS113MTF	JL-HUVS113MTV	¥192,000	JL-HUTS113MTF	JL-HUTS113MTV	¥178,700

- 寸法：ウッドタイプ (レギュラー) 588D×765H 405SHmm (スリム) 560D×746H 410SHmm
- 張りぐるみタイプ (レギュラー) 625D×798H 430SHmm (スリム) 586D×778H 420SHmm
- ※アーチ脚はレギュラー・スリムともに615D

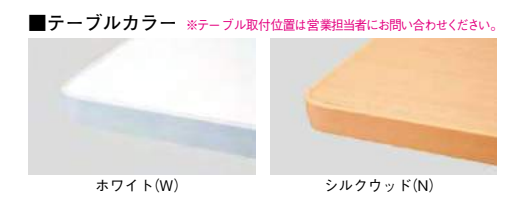

- 仕様
- 本体：ウッドタイプ/ブナ成形合板 ウレタン塗装
 - 張りぐるみタイプ/ブナ成形合板芯
 - 脚：アーチ脚：φ42.7 スチールパイプ シルバー塗装
 - T字脚：φ42.7 スチールパイプ シルバー塗装
 - V字脚：φ28.6 スチールパイプ シルバー塗装
 - テーブル：450×450×25t 木目又は白色メラミン 樹脂エッジ巻
 - ウレタン肘：インテグラルスキンフォーム成形品
 - 木肘：ブナ成形合板 ウレタン塗装

ロビーチェアMA^受

快適な座席感を保持する ベンディング機構。

背の荷重にしがた、しなやかにベンディングする機構を採用。背に設けられたラインや、クロームメッキの脚フレームは洗練されたロビー空間にピッタリ。第一印象をすっきりとした雰囲気に演出します。

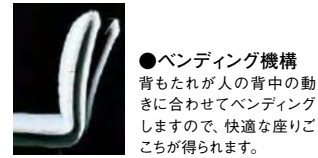

●ベンディング機構
背もたれが人の背中の動きに合わせてベンディングしますので、快適な座りごちが得られます。



Aタイプ

 (SC40) 肘なしタイプ 背付4人掛 JL-MA114F ¥198,000 JL-MA114V ¥192,400 1975W×545D×790Hmm 445SHmm	 (SC45) 肘なしタイプ 背付3人掛 JL-MA113F ¥167,100 JL-MA113V ¥162,800 1475W×545D×790Hmm 445SHmm	 (SC26) 肘なしタイプ 背付2人掛 JL-MA112F ¥131,300 JL-MA112V ¥128,500 975W×545D×790Hmm 445SHmm
 (BN41) 肘なしタイプ 背なし4人掛 JL-MA014F ¥129,200 JL-MA014V ¥124,600 1975W×475D×445Hmm	 (BN61) 肘なしタイプ 背なし3人掛 JL-MA013F ¥108,600 JL-MA013V ¥105,300 1475W×475D×445Hmm	 (BN31) 肘なしタイプ 背なし2人掛 JL-MA012F ¥87,300 JL-MA012V ¥85,100 975W×475D×445Hmm
 (SC40) 各肘タイプ 背付4人掛 JL-MA144F ¥230,400 JL-MA144V ¥224,700 2250W×545D×790Hmm 445SHmm	 (SC45) 各肘タイプ 背付3人掛 JL-MA143F ¥192,900 JL-MA143V ¥188,800 1700W×545D×790Hmm 445SHmm	 (SC26) 各肘タイプ 背付2人掛 JL-MA142F ¥150,600 JL-MA142V ¥147,800 1150W×545D×790Hmm 445SHmm

■クロス張り (BN 再生ポリエステル51% ポリエステル49%)

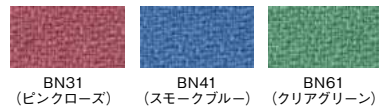

■ビニールレザー張り (TR) 耐アルコール 耐次亜塩素酸 防汚 抗菌 難燃

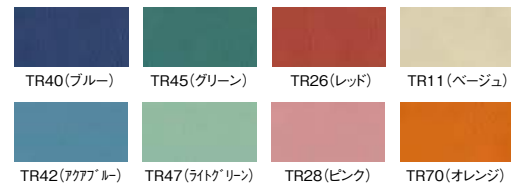

■仕様

- 背・座:クロス張り、ビニールレザー張り
- 肘:ブナ材
- 脚:φ38.1スチールパイプクロームメッキ

Bタイプ

 (EU61) 肘なしタイプ 背付4人掛 JL-MA114BV ¥198,000 1975W×545D×790Hmm 445SHmm	 (EU31) 肘なしタイプ 背付3人掛 JL-MA113BV ¥167,100 1475W×545D×790Hmm 445SHmm	 (EU81) 肘なしタイプ 背付2人掛 JL-MA112BV ¥131,100 975W×545D×790Hmm 445SHmm
 (EU61) 肘なしタイプ 背なし4人掛 JL-MA014BV ¥129,100 1975W×475D×445Hmm	 (EU31) 肘なしタイプ 背なし3人掛 JL-MA013BV ¥108,600 1475W×475D×445Hmm	 (EU81) 肘なしタイプ 背なし2人掛 JL-MA012BV ¥87,300 975W×475D×445Hmm
 (EU61) 各肘タイプ 背付4人掛 JL-MA144BV ¥230,400 2250W×545D×790Hmm 445SHmm	 (EU31) 各肘タイプ 背付3人掛 JL-MA143BV ¥192,900 1700W×545D×790Hmm 445SHmm	 (EU81) 各肘タイプ 背付2人掛 JL-MA142BV ¥150,600 1150W×545D×790Hmm 445SHmm
 (EU61) 各肘タイプ 背なし4人掛 JL-MA044BV ¥161,200 2250W×475D×445Hmm	 (EU31) 各肘タイプ 背なし3人掛 JL-MA043BV ¥133,900 1700W×475D×445Hmm	 (EU81) 各肘タイプ 背なし2人掛 JL-MA042BV ¥106,300 1150W×475D×445Hmm

■ビニールレザー張り (EU) 防汚 抗菌 難燃

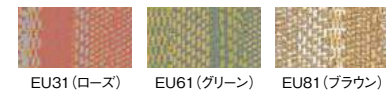

■仕様

- 背・座:ビニールレザー張り
- 肘:ビニールレザー張り
- 脚:φ38.1スチールパイプ塗装

ロビーチェアHS 落ち着きのあるフロントビュー。そして…、すべてのひとを考えたユニバーサルデザイン。

POINT



- ①座前が大きく安定感のあるフォルムは座る人に安心感を与えます。
- ②コンパクト設計。当社従来品の3人用ベンチよりも、全体巾で約20cmサイズダウン。
- ③直に触れる肘部にはビーチ成型合板を採用し木による安心感と温もりを与えます。
- ④一体型シェルは脱着式で交換が可能です。
- ⑤扁平パイプの採用で圧迫感の無いすっきりとしたサイドビューを実現。
- ⑥比較的狭いロビーでも違和感の無いコンパクト設計、当社従来品よりも奥行きが約10cmサイズダウン



後席の下肢空間と、掃除のし易さに配慮した、広く開けた下部スペース。

一体型シェルは脱着式で交換が可能。



病院等の待合いで、診療科目により座の高さを3段階(470・410・370)の中から選ぶ事ができます。



タイプ			W	D	370SH/660H	410SH/700H	470SH/760H	価格
肘なしタイプ	2人掛	クロス張り	1070	565	JL-HS112SF	JL-HS112MF	JL-HS112LF	¥162,900
		ビニールレザー張り	1070	565	JL-HS112SV	JL-HS112MV	JL-HS112LV	¥152,700
	3人掛	クロス張り	1590	565	JL-HS113SF	JL-HS113MF	JL-HS113LF	¥211,300
		ビニールレザー張り	1590	565	JL-HS113SV	JL-HS113MV	JL-HS113LV	¥195,100
サイド肘タイプ	1人掛	クロス張り	560	565	JL-HS131SF	JL-HS131MF	JL-HS131LF	¥133,500
		ビニールレザー張り	560	565	JL-HS131SV	JL-HS131MV	JL-HS131LV	¥128,600
	2人掛	クロス張り	1080	565	JL-HS122SF	JL-HS122MF	JL-HS122LF	¥183,400
		ビニールレザー張り	1080	565	JL-HS122SV	JL-HS122MV	JL-HS122LV	¥173,200
	3人掛	クロス張り	1600	565	JL-HS123SF	JL-HS123MF	JL-HS123LF	¥230,300
		ビニールレザー張り	1600	565	JL-HS123SV	JL-HS123MV	JL-HS123LV	¥215,700
各肘タイプ	2人掛	クロス張り	1080	565	JL-HS142SF	JL-HS142MF	JL-HS142LF	¥208,300
		ビニールレザー張り	1080	565	JL-HS142SV	JL-HS142MV	JL-HS142LV	¥198,000
	3人掛	クロス張り	1600	565	JL-HS143SF	JL-HS143MF	JL-HS143LF	¥284,600
		ビニールレザー張り	1600	565	JL-HS143SV	JL-HS143MV	JL-HS143LV	¥268,400
カウチ	2人掛	クロス張り	1070	600	JL-HS012SF	JL-HS012MF	JL-HS012LF	¥144,800
		ビニールレザー張り	1070	600	JL-HS012SV	JL-HS012MV	JL-HS012LV	¥135,000
	3人掛	クロス張り	1590	600	JL-HS013SF	JL-HS013MF	JL-HS013LF	¥186,300
		ビニールレザー張り	1590	600	JL-HS013SV	JL-HS013MV	JL-HS013LV	¥171,700



テーブル
JL-HST1156
¥97,800
1080W×565D×412Hmm

- 仕様
チェア
●背・座:クロス張り、ビニールレザー張り
●肘:ビーチ材成型合板
●脚:30×15スチール精円パイプ塗装
テーブル
●天板:メラミン化粧板
●脚:30×15スチール精円パイプ塗装

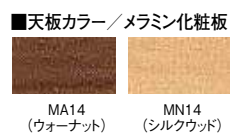

PFシリーズ



二人掛肘なし
JL-PF112F ¥191,800 布
JL-PF112V ¥191,800 皮



三人掛肘なし
JL-PF113F ¥240,700 布
JL-PF113V ¥240,700 皮



三人掛肘付
JL-PF123F ¥273,600 布
JL-PF123V ¥273,600 皮



背なし二人掛
JL-PF012F ¥160,100 布
JL-PF012V ¥160,100 皮



背なし三人掛
JL-PF013F ¥191,700 布
JL-PF013V ¥191,700 皮

- 仕様
●背・座:クロス張り、ビニールレザー張り
●脚:スチールプレート クロームメッキ (裏面・フェルト付)
●座下:ウェーブパネ仕様(背付タイプのみ)

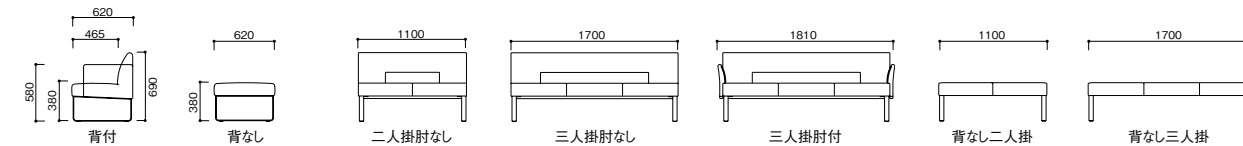

■クロス張り  ポリエステル100%



■ビニールレザー張り  耐アルコール・耐次亜塩素酸・難燃・防汚・難燃・伸縮・耐移行



ZKシリーズ

パネル付ソファ 一人掛



JL-ZK121PF ¥260,600 布
JL-ZK121PV ¥260,600 皮

パネル付ソファ 二人掛



JL-ZK122PF ¥322,600 布
JL-ZK122PV ¥322,600 皮

パネル付ソファ 二人掛



JL-ZL122PF ¥261,900 布
JL-ZL122PV ¥261,900 皮

ベンチ



JL-ZL012F ¥94,200 布
JL-ZL012V ¥94,200 皮



ZK・ZLシリーズ共通張地

■クロス張り (PC) 



■ビニールレザー張り (LM) 



PRシリーズ



オープンエリアの新しいコミュニケーションスタイル
 変容するオフィスシーンに新しいコミュニケーションスタイルを提案するソファです。
 用途やスペースに合わせてフレキシブルに対応するバリエーションも魅力です。



JL-PR113WV

JL-PR113WV

スタンダードモデル



- | | |
|---|--|
| 二人掛
JL-PR112F ¥179,500
JL-PR112V ¥179,500 | 二人掛両側パネル
JL-PR112WF ¥246,500
JL-PR112WV ¥246,500 |
| 三人掛
JL-PR113F ¥209,100
JL-PR113V ¥209,100 | 三人掛両側パネル
JL-PR113WF ¥276,200
JL-PR113WV ¥276,200 |

オプション

バックパネル

スタンダードモデルは、背裏に木目パネルを取付できます。
 ※注文時にご指定ください。
 品番末尾のF・Vの前に「BP」をご指定ください。
 (例)JL-PR112WBPV
 価格は営業担当者にお問い合わせください。



表面材:メラミン化粧板
 縁材:ABS樹脂

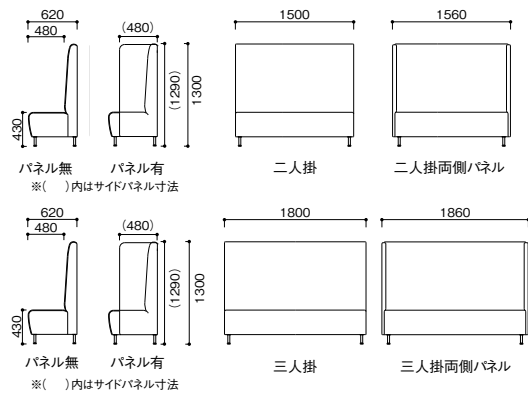

サイズオーダーモデル

高さが3種類から選べます。
 用途やプライバシーのレベルに合わせて高さが選べます。

間口を10mm単位でサイズオーダーできます。 -□に高さの記号 (A・B・C)をご指定ください。

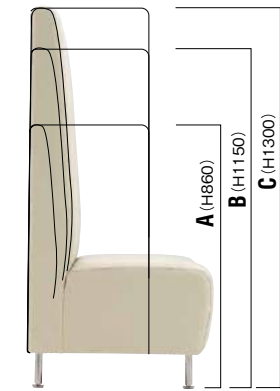

JL-PR

間口	サイドパネル	張地	高さ
M1	N:なし	F	A
M2	L:左側	V	B
M3	R:右側		C
M4	W:両側		

※左側・右側・座った位置からみた左右です。

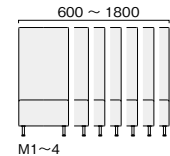

M1 (W:600~900)	M2 (W:910~1200)
JL-PRM1NF - □ ¥104,600	JL-PRM2NF - □ ¥133,100
JL-PRM1LF - □ ¥134,800	JL-PRM2LF - □ ¥163,400
JL-PRM1RF - □ ¥134,800	JL-PRM2RF - □ ¥163,400
JL-PRM1WF - □ ¥165,100	JL-PRM2WF - □ ¥193,700
JL-PRM1NV - □ ¥104,600	JL-PRM2NV - □ ¥133,100
JL-PRM1LV - □ ¥134,800	JL-PRM2LV - □ ¥163,400
JL-PRM1RV - □ ¥134,800	JL-PRM2RV - □ ¥163,400
JL-PRM1WV - □ ¥165,100	JL-PRM2WV - □ ¥193,700
M3 (W:1210~1500)	M4 (W:1510~1800)
JL-PRM3NF - □ ¥167,700	JL-PRM4NF - □ ¥194,200
JL-PRM3LF - □ ¥198,000	JL-PRM4LF - □ ¥224,400
JL-PRM3RF - □ ¥198,000	JL-PRM4RF - □ ¥224,400
JL-PRM3WF - □ ¥228,200	JL-PRM4WF - □ ¥254,700
JL-PRM3NV - □ ¥167,700	JL-PRM4NV - □ ¥194,200
JL-PRM3LV - □ ¥198,000	JL-PRM4LV - □ ¥224,400
JL-PRM3RV - □ ¥198,000	JL-PRM4RV - □ ¥224,400
JL-PRM3WV - □ ¥228,200	JL-PRM4WV - □ ¥254,700

■共通仕様

- 背・座:クロス張り、ビニールレザー張り
- 脚:スチールパイプ(クロムメッキ)

※この製品は張地を横方向に加工しております。
 ※張地の張り分けについては営業担当者にお問い合わせください。
 ※商品写真の張地は別張りになります。
 価格は営業担当者にお問い合わせください。

〈PRシリーズ〉

■クロス張り



■ビニールレザー張り



※標準外の張り地カラーにつきましては別途見積りとなります。

AC301シリーズ



●2種類の肘形状
 肘形状は、内側がラウンドしたタイプAと、ストレートなラインのタイプBからお選びください。

- タイプA
 JC-AC301AF ¥115,700
 JC-AC301AV ¥115,700
 620W×630D×710Hmm

- 仕様
 ●背・座:クロス張り、ビニールレザー張り
 ●脚:スチールパイプ
 (粉体塗装 プラチナシルバー)

- タイプB
 JC-AC301BF ¥115,700
 JC-AC301BV ¥115,700
 620W×630D×700Hmm

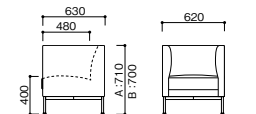

PAシリーズ

ロビーユースにも使えるモジュールとスタイル。
 スタンダードなデザインは時代や空間に左右されない強さを持っています。



- 一人掛
 JL-PA131F ¥126,400
 JL-PA131V ¥126,400
 720W×730D×755Hmm



- 二人掛
 JL-PA122F ¥231,300
 JL-PA122V ¥231,300
 1400W×730D×755Hmm



- 三人掛
 JL-PA123F ¥291,700
 JL-PA123V ¥291,700
 2010W×730D×755Hmm

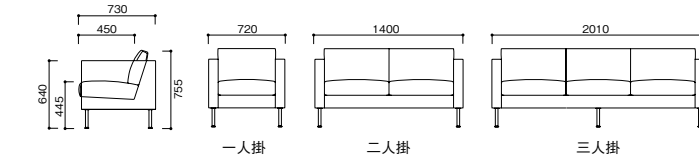

■仕様 ●背・座:クロス張り、ビニールレザー張り

〈AC301・PAシリーズ共通〉

■クロス張り



〈PFシリーズ〉

■ビニールレザー張り



※標準外の張り地カラーにつきましては別途見積りとなります。

NALシリーズ



ナチュラル

1人掛け
JL-NAL121VN/NA
¥157,500
730W×710D×750Hmm 400SH 645AHmm
●質量:25.1kg



ウォルナット

1人掛け
JL-NAL121VN/WN
¥157,500
730W×710D×750Hmm 400SH 645AHmm
●質量:25.1kg



3人掛け
JL-NAL123VN/NA
¥266,600
1850W×710D×750Hmm 400SH 645AHmm
●質量:45.7kg



3人掛け
JL-NAL123VN/WN
¥266,600
1850W×710D×750Hmm 400SH 645AHmm
●質量:45.7kg



3人掛け(全肘付)
JL-NAL143VN/NA
¥315,100
1970W×710D×750Hmm 400SH 645AHmm
●質量:57.3kg



3人掛け(全肘付)
JL-NAL143VN/WN
¥315,100
1970W×710D×750Hmm 400SH 645AHmm
●質量:57.3kg

●ご注文の際はカラー1に本体カラーを、カラー2に座面カラーをご指定下さい。

■ビニールレザー張り (A1) 耐アルコール 防汚 抗菌 難燃

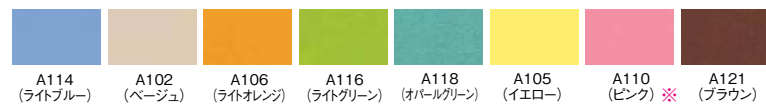

※A110(ピンク)以外の張地は次亜塩素酸ナトリウム系消毒剤に対応しています。

■ビニールレザー張り (A5) 耐アルコール 耐次亜塩素酸 防汚 抗菌 難燃

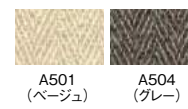

■仕様
●背・座:ビニールレザー張り
●脚部:スチール・サテンクロームメッキ
●パネル:強化紙合板
●肘:プナ(中間肘付のみ)

■天板カラー



■仕様
●天板:メラミン化粧板
●脚部:スチール・サテンクロームメッキ

NLTシリーズ



JT-NLT1260
¥87,000
1200W×600D×400Hmm

JT-NLT6060
¥71,000
600W×600D×400Hmm

ロビーチェアZJ

機能的・スクエア・シンプル



メラミン化粧板テーブル
天板には指紋の跡を付きにくくした、メラミン化粧板を使用しています。

病院の待合や銀行、市民ホールなど、パブリックスペースを利用中、ちょっとしたテーブルがあると便利です。筆記をしたり、ドリンクや携帯小物を置いたり…使う人の便利さを追求した椅子です。また、スクエアなフォルムですので、背合わせ、壁合わせ、並列セッティングなどきれいにレイアウトできます。



(GH71/GH21)

1人掛け
JL-ZJ131FN2
¥107,500
JL-ZJ131VN3
¥105,000
600W×625D×770H
420SH 680AH



(GH71/GH21)

2人掛け
JL-ZJ142FN2
¥190,000
JL-ZJ142VN3
¥180,000
1145W×625D×770H
420SH 680AH



(GH71/GH21)

3人掛け
JL-ZJ143FN2
¥257,500
JL-ZJ143VN3
¥257,500
1690W×625D×770H
420SH 680AH



(GH71/GH21)

1人掛け・右テーブル付
JL-ZJ131RTFN2
¥135,000
JL-ZJ131RTVN3
¥132,500
820W×625D×770H
420SH 680AH

●天板:メラミン化粧板 (ウォルナット色)



(GH71/GH21)

1人掛け・左テーブル付
JL-ZJ131LTFN2
¥135,000
JL-ZJ131LTVN3
¥132,500
820W×625D×770H
420SH 680AH

●天板:メラミン化粧板 (ウォルナット色)

■仕様

●脚部:スチール粉体塗装、ベージュ色
※ご注文の際は、カラー1に背座カラーを、カラー2に肘カラーをご指定ください。

■クロス張り(BE) ポリエステル100%

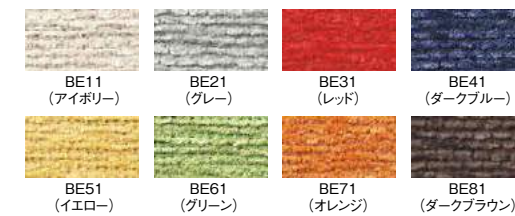

■ビニールレザー張り(GH)



LG1000シリーズ



JL-LG1013V(ER61)

背付3人掛 JL-LG1013V ¥111,800
1810W×580D×670H 405SHmm
背付2人掛 JL-LG1012V ¥102,800
1510W×580D×670H 405SHmm

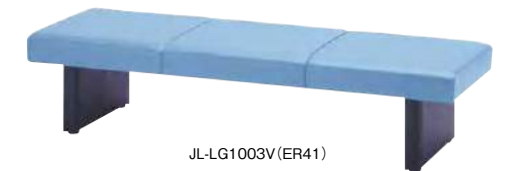

JL-LG1003V(ER41)

3人掛 JL-LG1003V ¥89,600
1810W×580D×405SHmm
2人掛 JL-LG1002V ¥83,700
1510W×580D×405SHmm

■ビニールレザー張り (ER) 防汚・抗菌

■仕様 ●背・座:ビニールレザー張り ●脚:成型合板

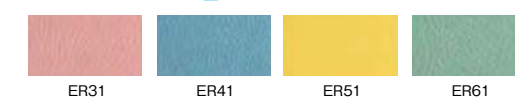

ロビーチェアFF



JL-FF113F(BW41)
3人掛大
JL-FF113F ¥183,600
JL-FF113V ¥178,100
1800W×600D×700H 380SHmm



JL-FF111F(BW12)
1人掛
JL-FF111F ¥95,700
JL-FF111V ¥92,800
600W×600D×700H 380SHmm

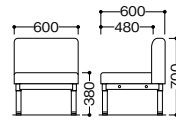

JL-FF1125V(FB14)
3人掛小
JL-FF1125F ¥173,700
JL-FF1125V ¥168,600
1500W×600D×700H 380SHmm



JL-FF11RBF(BW62)
内Rコーナーチェア
JL-FF11RBF ¥196,600
JL-FF11RBV ¥192,500
1414W×600D×700H 380SHmm

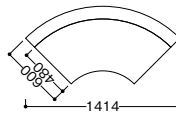

JL-FF112V(FB12)
2人掛
JL-FF112F ¥151,000
JL-FF112V ¥146,300
1200W×600D×700H 380SHmm



JL-FF11REV(FB12)
外Rコーナーチェア
JL-FF11REF ¥196,600
JL-FF11REV ¥192,500
1414W×600D×700H 380SHmm

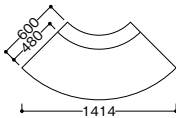

■クロス張り (BW) ポリエステル100%



■ビニールレザー張り (FB) 耐次亜塩素酸 抗菌 防汚



■仕様

●背・座:クロス張り、ビニールレザー張り ●脚:φ48.6スチールパイプ クロームメッキ連結用ボルト2本 脚入り

ロビーチェアEJ



JL-EJ113SV(EN11)

脚:シルバー色 脚:ホワイト色
JL-EJ113SV ¥114,500 JL-EJ113WV ¥114,500
1800W×570D×630H 385SHmm



JL-EJ013WV(EN32)

脚:シルバー色 脚:ホワイト色
JL-EJ013SV ¥84,800 JL-EJ013WV ¥84,800
1800W×460D×385Hmm



JL-EJ1125WV(EN42)

脚:シルバー色 脚:ホワイト色
JL-EJ1125SV ¥104,100 JL-EJ1125WV ¥104,100
1500W×570D×630H 385SHmm



JL-EJ0125SV(EN62)

脚:シルバー色 脚:ホワイト色
JL-EJ0125SV ¥76,200 JL-EJ0125WV ¥76,200
1500W×460D×385Hmm



JL-EJ112SV(EN32)

脚:シルバー色 脚:ホワイト色
JL-EJ112SV ¥99,000 JL-EJ112WV ¥99,000
1200W×570D×630H 385SHmm

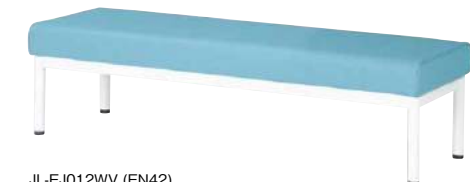

JL-EJ012WV(EN42)

脚:シルバー色 脚:ホワイト色
JL-EJ012SV ¥71,700 JL-EJ012WV ¥71,700
1200W×460D×385Hmm

■ビニールレザー張り (EN) 耐次亜塩素酸 抗菌 難燃 防汚

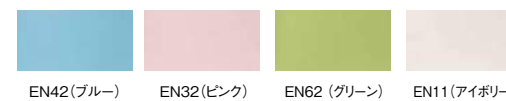

■仕様

●背・座:ビニールレザー張り、木枠、合板、ウレタンフォーム
●脚:φ38.1スチールパイプ 粉体塗装
●アジャスター付

妊婦イスRU

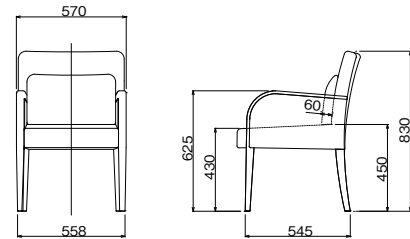
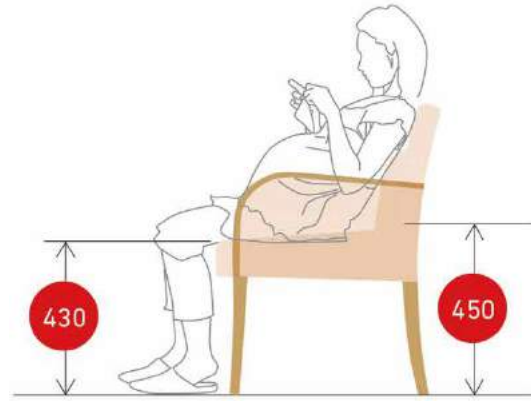

1人掛け(肘付き)
JL-RU131V ¥109,100 
570W×640D×830H 430SHmm

- 仕様
- 背・座:ビニールレザー張り
- 脚:ブナ

妊婦イスRA

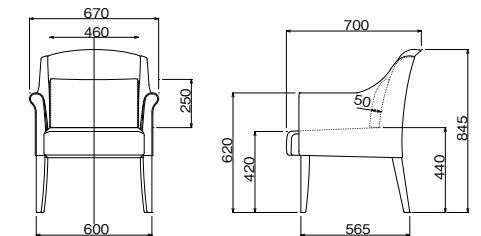
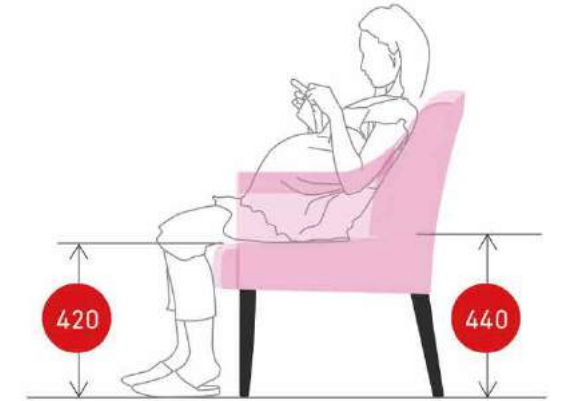

1人掛け(肘付き)
JL-RA131V ¥116,400 
670W×700D×845H 420SHmm

- 仕様
- 背・座:ビニールレザー張り
- 脚:ブナ



専門の研究機関に依頼し、500人の妊婦さん(妊娠4ヵ月～10ヵ月)に2種類の椅子に座っていただき、体圧分布の測定とアンケートを実施しました。それらの調査結果をもとに、座る部分の巾、奥行、アームの高さ、座の前傾角度、クッションの厚みおよび硬さを細部にわたり検討しました。妊婦さんのお腹への負担を和らげ、楽に座ることができるイスができました。

授乳イスAS



視線を気にせず授乳ができる椅子

腰掛けた時に周りからの視界を避けることができるように配慮しました。両側にある大きめの肘掛けに肘を乗せれば、楽に赤ちゃんの頭を支えることができます。

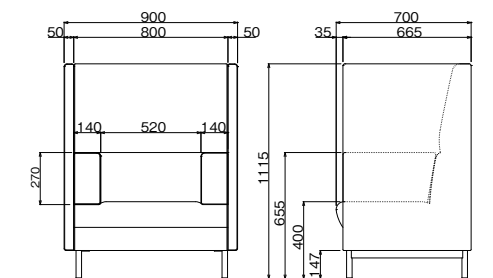

1人掛け(肘付き)
JL-AS131V ¥230,300 
900W×700D×1135H 420SHmm

- 仕様
- 背・座:ビニールレザー張り
- 脚:スチール

■ビニールレザー張り  耐アルコール 耐次亜塩素酸(妊婦イスRU、RA、授乳イスAS共通) 難燃 防汚

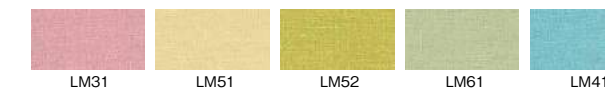

※標準外の張地カラーにつきましては別途見積となります。

【アンケートの回答】

	妊婦3～4ヶ月	妊婦6～7ヶ月	妊婦9～10ヶ月
妊婦さん用イス (RU)	<ul style="list-style-type: none"> ゆったりと足が開きやすい お腹はらく 体が反る 	<ul style="list-style-type: none"> 姿勢がらく × 背中のクッションがあたたかい 	<ul style="list-style-type: none"> 座面のフィット感がいい 背のあたりがいい 座ったときにおなかに力がかかる
一般用イス	<ul style="list-style-type: none"> 背中が浮く 深く腰掛けられる × 	<ul style="list-style-type: none"> ○ × × 	<ul style="list-style-type: none"> ○ 座面が硬い 背もたれが少し遠い

NVシリーズ

一人や複数でお使いいただくときも、隣り合う人の間に適度な距離感を保つようにデザインされた組み合わせ式ロビーチェアです。配置の仕方次第で様々な印象に変わるロビーのシンボルとなります。



※写真は別張りになります。

■クロス張り (BE) ポリエステル100%



■ビニールレザー張り (A) 耐アルコール 防汚 抗菌 難燃



※A110(ピンク)以外の張地は次亜塩素酸ナトリウム系消毒剤に対応しています。

■ビニールレザー張り (A5)



■仕様
●脚:アジャスター付
●天板:メラミン化粧板 (サイドテーブル)



アームチェア
JL-NV8041F ¥193,900
JL-NV8041V ¥176,900
970W×610D×710H 420SHmm
●質量:20.8kg

サイドテーブル
JT-NV8089WF ¥99,300
JT-NV8089WV ¥94,500
940W×405D×600Hmm
●質量:9.6kg



JDシリーズ



JL-JD012SV-WL+JL-JD012MV-WL+JL-JD012LV-WL
木部カラー-WL

320H
JL-JD012SF- □ ¥176,900
JL-JD012SV- □ ¥172,400
370H
JL-JD012MF- □ ¥177,600
JL-JD012MV- □ ¥173,200
420H
JL-JD012LF- □ ¥178,300
JL-JD012LV- □ ¥173,900

※品番末尾の□に木部カラー記号をご指定ください。

■仕様

- 座面:ウレタン
- 台輪:メラミン化粧板

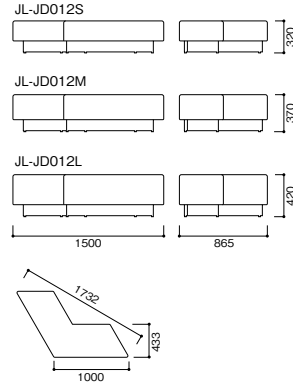

■クロス張り (BE) ポリエステル100%



■ビニールレザー張り (A) 耐アルコール 耐次亜塩素酸 難燃 抗菌 防汚



■木部カラー (-□□)



組み合わせにより自由度のあるレイアウトが可能です。

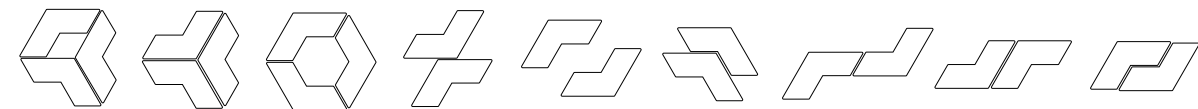

※この頁の製品はオーダーメイドの張地対応をいたします。詳しくは営業担当者にお問い合わせください。

SAシリーズ

オープンなスペースにリズムカルな存在感。2種類のシート高さの組み合わせで動きのあるレイアウトができます。

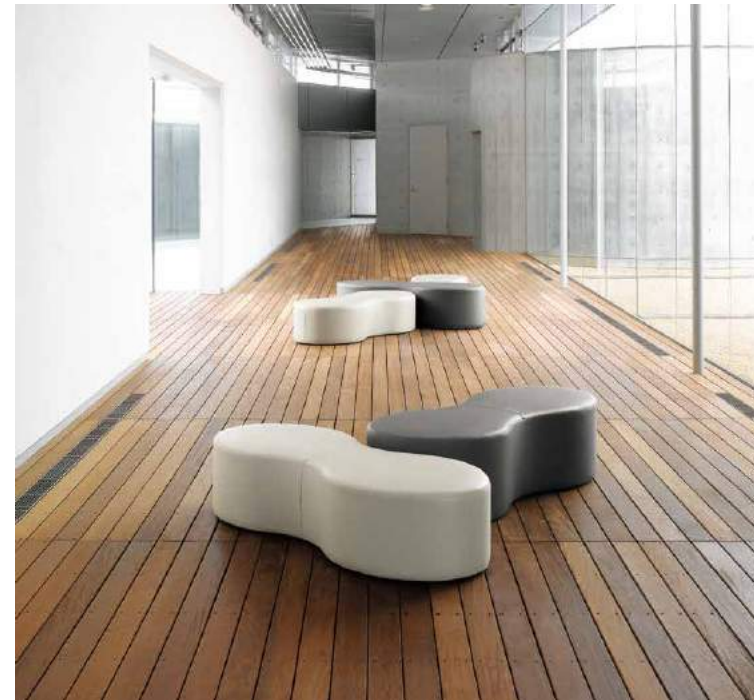

JL-SAPBL
¥100,000
1500W×600D×350Hmm

JL-SAPBH
¥100,000
1500W×600D×400Hmm

TOシリーズ

組み合わせやカラーによって自由にレイアウトできます。小ぶりなサイズで限られたスペースでも、とても使いやすいデザインです。



JL-TOPB
¥45,600
470W×540D×400Hmm

AC300シリーズ

全体がモールドウレタンフォームで覆われており、どこに触れてもソフトな感触のツール。この上なくシンプルな立ち姿は使う場所を選びません。

■共通仕様

- 本体:モールドウレタンフォーム
- 脚:専用ブラバート付

〈SA・TO・AC300シリーズ共通〉

■ビニールレザー張り (A) 耐アルコール・耐次亜塩素酸・難燃・防汚・難燃・伸縮・耐移行



※標準外の張り地カラーにつきましては別途見積りとなります。



JC-AC300V
¥24,400
400φ×400Hmm

Kids スペース用家具

自由なレイアウトができます。

設置場所や面積に合わせて自由に組み合わせができます。ベンチとマットが一体となっていますので、設置後もズレにくい設計となっています。



子どもたちが触れる部分はすべてクッションで包んでいます。
安心して選べるように「角」は丸くし、指はさみなど危険がないようにしています。また、触れる部分はすべてクッションで包んでいますのでころんだり、ぶつかったりしても安心です。



JL-NAK1189V
¥99,400
900W×900D×350Hmm
●質量:21.8kg



JL-NAK1155V
¥118,800
900W×900D×350Hmm
●質量:20.6kg



JL-NAK1151V
¥70,300
900W×900D×350Hmm
●質量:17.6kg



JL-NAK1158V
¥80,100
900W×900D×350Hmm
●質量:23.0kg



JL-NAK1103V
¥30,300
900W×900D×50Hmm
●質量:9.2kg



JL-NAAB200V
¥14,500
φ300×300Hmm
●質量:0.9kg



JL-NAAB201V
¥14,500
φ300×300Hmm
●質量:1.1kg

■ビニールレザー張り (A1) 耐アルコール 防汚 抗菌 難燃



■ビニールレザー張り (A5) 耐アルコール 耐次亜塩素酸 防汚 抗菌 難燃

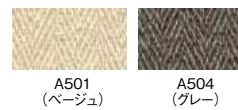

※A110(ピンク)以外の張地は次亜塩素酸ナトリウム系消毒剤に対応しています。

フラワーボックス



900W
JL-FBSD900□ ¥51,500
900W×300D×800Hmm
●質量:14kg
●樹脂製丸型受け皿φ214×3ヶ付
有効内寸法: 854W×254D×200Hmm
1200W
JL-FBSD1200□ ¥67,800
1200W×300D×800Hmm
●質量:17kg
●樹脂製丸型受け皿φ214×4ヶ付
有効内寸法: 1154W×254D×200Hmm

1500W
JL-FBSD1500□ ¥76,900
1500W×300D×800Hmm
●質量:21kg
●樹脂製丸型受け皿φ214×5ヶ付
有効内寸法: 1454W×254D×200Hmm
■共通仕様
●本体:塩ビ樹脂系壁紙張り、木縁、樹脂製丸型受け皿φ214mm付

※品番末尾の□に本体カラーの記号N2(ナチュラル)かB(ウォールナット)の記号をご指定ください。
※フラワーボックスには植栽は付属していません。

オフィスグリーン(人工樹木)

立木



■バキラ
JA-GPC12
¥87,800
1200H
JA-GPC15N
¥106,000
1500H



■カボック
JA-GKC12
¥78,800
1200H
JA-GKC15
¥93,900
1500H



■トネリコ
JA-GCTC12
¥93,900
1200H
JA-GCTC16
¥124,200
1600H



■ユッカ
JA-GCYC16
¥106,000
1600H

ココファイバー仕上げ
※写真はプランター
(ブラック)使用



ご注文の際は、プランター鉢ホワイト(W)・ブラック(BK)のいずれかをご指定ください。



卓上ポット ■共通仕様 ●本体:木質ボード木目紙貼り ●装飾:造花



JA-GR4287
¥18,300
約350H
●ポット:150W×150H



JA-GR4289
¥24,100
約250H
●ポット:150W×150H



JA-GR4291
¥20,000
約330H
●ポット:150W×150H



JA-GR4293
¥20,000
約300H
●ポット:150W×150H



JA-GR4255
¥26,700
約350H
●ポット:200W×200H



JA-GR4257
¥28,300
約450H
●ポット:200W×200H



JA-GR4259
¥28,300
約450H
●ポット:200W×200H



JA-GR4261
¥28,300
約500H
●ポット:200W×200H

グリーンパネル 空間演出のための新しいグリーンスタイルを提案します。

上質な人工グリーンを使用していますので、グリーンが与える癒しやリラックス効果が手軽に取り入れられます。水やりなどのお手入れが不要で、壁面のディスプレイ演出が可能です。ロビーや病棟の廊下などいろんなシーンでお使いいただけます。



JA-GRPB60 ¥50,000
300W×170D×300H
●質量:2.1kg



JA-GRPB45N ¥30,000
450W×170D×450H
●質量:1.3kg



JA-GRPC60 ¥61,700
300W×170D×300H
●質量:2.0kg



JA-GRPC45N ¥38,300
450W×170D×450H
●質量:1.2kg



※設置場所、演出イメージに合わせてオーダーが可能です。掲載以外の商品もご用意しておりますので、詳細は営業担当者へお問い合わせください。

■共通仕様

- フレーム:アルミ押出シルバーアルマイト仕上げ
- 面板:5.5mmベニヤシート貼り・5mmプラダン
- 装飾:造花
- 付属品:直付け用ビス

NBアクセサリシリーズ



新聞架
JA-NHNE5
¥74,900
650W×350D×770Hmm
●スライドロック式3本付
●ラック部内寸:610W×67D×280Hmm



マガジンラック
JA-MGNC3
¥72,100
650W×350D×770Hmm
●内寸:610W×55D×280Hmm



カタログスタンド
JA-CSNA34
¥118,100
750W×450D×1500Hmm
●内寸:660W×44D×295Hmm

仕様
●本体:ポリエステル合板
●前板:スチールシルバー塗装
●背板:プリント化粧板
●透明板:アクリル板



電話台
JA-TSNA0440
¥57,500
400W×400D×940Hmm
●配線孔付
●中棚内寸:350W×250D×250Hmm

仕様
●本体:ポリエステル合板
●前板:スチールシルバー塗装
●アジャスター付



配線孔

マガジンラック



JA-MGB1
¥108,700
640W×400D×750Hmm
●本体:ポリ合板 ●巾木:メラミン化粧板
●新聞挟 3本付
●各段内寸:520W×40D(2段)
●下段収納部内寸:520W×380D×150Hmm



JA-MGB2
¥104,500
640W×400D×750Hmm
●本体:ポリ合板 ●巾木:メラミン化粧板
●各段内寸:520W×50D(4段)
●下段収納部内寸:520W×380D×150Hmm

記載台・KSGシリーズ

■ハイタイプ



JG-KSG1245A

※伝票ケースは含まれておりません。

■ロータイプ



JG-KSG1245B

※伝票ケースは含まれておりません。

■天板カラー /
メラミン化粧板

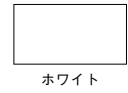

ホワイト

■仕様

- 天板:低圧メラミン化粧板
- フレーム面:スチール角パイプ



サイドパネル
JG-KSGSP
¥21,400

360W×111D×460Hmm
●パネル:スチール粉体塗装

KSG専用掲示板
(セット時記載台高さ+484mm)



JG-KSGK90
¥28,800
840W×30D×484Hmm

JG-KSGK120
¥31,600
1140W×30D×484Hmm

■仕様

- 本体:スチール精円パイプ
- 掲示板:スチールパンチングメタル塗装
- 付属品:パンフレットケース・ペーパーロック・仕切板

JG-KSG1245A ¥80,000 1200W×450D×950Hmm
JG-KSG0945A ¥69,500 900W×450D×950Hmm
JG-KSG1245B ¥74,700 1200W×450D×730Hmm
JG-KSG0945B ¥65,700 900W×450D×730Hmm

デジタルカレンダー付
JG-KSFDCN2
¥48,300
417W×150D×120Hmm

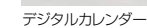

デジタルカレンダー

スリッパラック

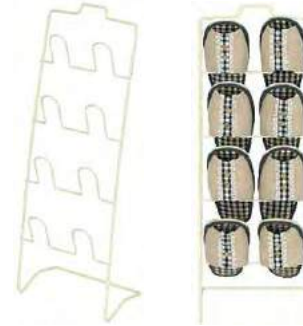

JM-SRTB1253 ¥5,900
270W×190D×760Hmm

■仕様
●本体:スチール
●張地:アイボリー粉体塗装



(ホワイト)

ホワイト色
JL-CLTS4545-W
¥53,400
450W×450D×720Hmm
●天板:メラミン化粧板
●本体:プリント化粧板
●アジャスター付

ナチュラル色
JL-CLTS4545-N
¥54,200
450W×450D×720Hmm
●天板:メラミン化粧板
●本体:プリント化粧板
●アジャスター付

電話台



JA-TSNB70(P)

JA-TSNC40 ¥22,800
400W×400D×700H
JA-TSNC70 ¥28,500
700W×400D×700H



JA-TSNC70(D)

●天板:ポリエステル合板
●脚:φ25ステンレスラッドパイプ
●カラー:D(ダークオーク)、W(ホワイト)、P(ナチュラル)



JA-TSBA0640
¥52,700
600W×400D×700Hmm
●天板:メラミン化粧板貼り



JA-TSBA0440
¥46,000
450W×400D×700Hmm
●中棚・本体:ポリエステル合板貼り

傘立て

■仕様

●フレーム:アルミ ●差し込み口・受皿:ABS樹脂 ●コーナー:ABS樹脂



9人用
JA-USMA09
¥20,800
300W×300D×500Hmm



18人用
JA-USMA18
¥26,300
560W×300D×500Hmm



27人用
JA-USMA27
¥31,400
819W×300D×500Hmm

折りたたみ式傘立A型



オフィスや店舗・銀行・病院など
様々なシーンで活躍する折りたたみ式傘立。

■仕様

●本体:スチール(焼付塗装+クロムメッキ)、受皿:ポリプロピレン(再生樹脂)

種別	品番	価格	外寸法	重量kg
12	JA-USTC12	¥14,500	391W×266D×500Hmm	約4.2
24	JA-USTC24	¥20,300	523W×366D×500Hmm	約6.0
36	JA-USTC36	¥25,200	760W×366D×500Hmm	約7.7
48	JA-USTC48	¥31,400	996W×366D×500Hmm	約9.6
60	JA-USTC60	¥40,900	1231W×366D×500Hmm	約11.2

●折りたたみ式(折りたたみ時厚さ約10cm) ●12:傘12本立、24:傘24本立、36:傘36本立、48:傘48本立、60:傘60本立 ●受皿:再生ポリプロピレン100%使用

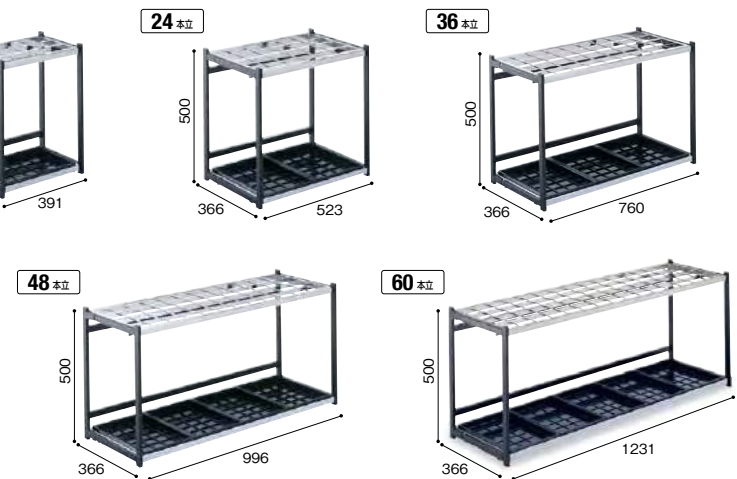

裏側にあるロックを外すと、簡単に折りたためます。

■コンパクトに折りたたため、組立も簡単!



SAカウンター(ホワイトタイプ)



仕様

- 天板:メラミン化粧板、ソフトエッジ
カラー:ホワイト
- 本体:スチール 塗装、アジャスター付、横連結式
カラー:ホワイト
- 棚板(23.4mmのピッチで可動)
 - 1800W Aタイプ:左右各2枚 Bタイプ:左右各1枚
(寸法:897W×310D×16Hmm)
棚板1枚当たり耐荷重:40kg
 - 1500W Aタイプ:左右各2枚 Bタイプ:左右各1枚
(寸法:747W×310D×16Hmm)
棚板1枚当たり耐荷重:33kg
 - 1200W Aタイプ:2枚 Bタイプ:1枚
(寸法:1197W×310D×16Hmm)
棚板1枚当たり耐荷重:50kg
 - 900W Aタイプ:2枚 Bタイプ:1枚
(寸法:897W×310D×16Hmm)
棚板1枚当たり耐荷重:40kg



※フロントパネルには衝撃によるスチール製品特有の全金属音が出ないように消音材を内蔵しています。

天板カラー(カラー1)



本体カラー(カラー2)

シンプルでリーズナブル。お求めやすさが魅力のSAカウンターのホワイトタイプです。次世代のスタンダードカラー《ホワイト》がオフィス空間に清潔感と明るさをもたらします。

ハイカウンターは正面パネルにパンチング加工を施しています。またA4判ボックスファイル3段収納など収納性にすぐれています。ローカウンターはOA対応として配線機能を備えました。

ローカウンター ※ご注文の際は、カラー1に天板カラーを、カラー2に本体カラーをご指定ください。

1600W



(MV12/WHS)
JL-SA1670M ¥100,900
1600W×700D×700Hmm

1200W



(MN06/WHS)
JL-SA1270M ¥89,400
1200W×700D×700Hmm



(MV12/WHS)
JL-SA1670M 正面

90°外コーナー



(MV12/WHS)
JL-SA85MSR ¥107,200
850R×700Hmm

棚板(ローカウンター用) ※カラー:WHS(ホワイト) ※ローカウンターには棚板を取付けることができます。

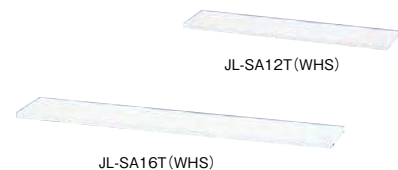

JL-SA16T (WHS)
JL-SA16T ¥7,400
1538W×230D×30Hmm

JL-SA12T (WHS)
JL-SA12T ¥5,800
1138W×230D×30Hmm



JL-SA1270Mに棚板JL-SA12Tをセットした状態

ハイカウンター ※ご注文の際は、カラー1に天板カラーを、カラー2に本体カラーをご指定ください。



JL-SA1845A 正面

Aタイプ(鍵付)



(MN06/WHS)
JL-SA1845A ¥105,800
1800W×454D×950Hmm



(MV12/WHS)
JL-SA1545A ¥95,900
1500W×454D×950Hmm



(MN06/WHS)
JL-SA1245A ¥89,400
1200W×454D×950Hmm



(MV12/WHS)
JL-SA0945A ¥74,900
900W×454D×950Hmm

Bタイプ(鍵付)



(MV12/WHS)
JL-SA1845B ¥103,200
1800W×454D×950Hmm



(MN06/WHS)
JL-SA1545B ¥93,700
1500W×454D×950Hmm



(MV12/WHS)
JL-SA1245B ¥87,100
1200W×454D×950Hmm



(MV12/WHS)
JL-SA0945B ¥72,800
900W×454D×950Hmm

90°外コーナー



(MV12/WHS)
JL-SA60SR ¥113,000
604R×950Hmm



(MN06/WHS)
JL-SA60UR ¥109,700
604R×950Hmm



エンドパネル



●左右共通
JL-SA49EP
¥30,900
474W×30D×960Hmm

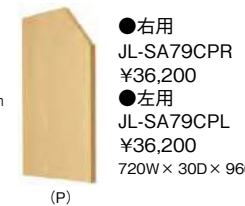

●右用
JL-SA79CPR
¥36,200
●左用
JL-SA79CPL
¥36,200
720W×30D×960Hmm



●左右共通
JL-SA77EP
¥35,900
720W×30D×710Hmm
※エンド・中間パネルはカラーW(ホワイト)、P(パールアンダー)よりお選びください。

ハイ・ロー中間用



※正面から見てローカウンターの左側につく場合は左用を、右側につく場合は右用を使用します。

ローカウンター用エンドパネル

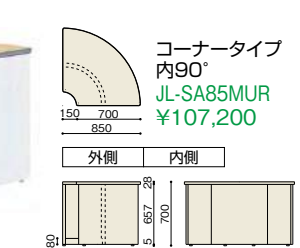

コーナータイプ
内90°
JL-SA85MUR
¥107,200

仕様

- 表面材:メラミン化粧板、エッジ共縁
- 芯材:パーティクルボード

スクリーンパネル



- ローカウンター用
 - 中間用 JL-SASP-C ¥164,300
 - 右用 JL-SASP-R ¥164,300
 - 左用 JL-SASP-L ¥164,300
 - 車椅子対応ローカウンター用
 - 中間用 JL-SASPF-C ¥166,800
 - 右用 JL-SASPF-R ¥166,800
 - 左用 JL-SASPF-L ¥166,800
- 1260W×30D×1151Hmm
1260W×30D×1191Hmm
- 上部スクリーンは半透明の亚克力を使用していますので、お客様同士のプライバシーが守れます。
※カウンターの外側(お客様側)から見た右用・左用です。

車椅子対応ローカウンター(800D×740H)

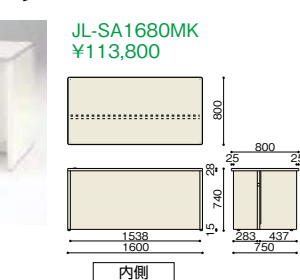

JL-SA1680MK
¥113,800

FU診察デスク

外来診療では診察科目によって、患者さんとドクターがより効果的なコミュニケーションを実現するデスクタイプをご提案します。

片ウェーブタイプ



※写真はJD-EDD187FR(右用)です。
※写真はオプション付です。

患者さんとドクターの距離が近くコミュニケーションが取りやすく、患者側の天板が広くなっているため、付添人も座ることが可能です。身体所見と画像診断の両方が可能です。

- JD-EDD187FR(右用) ¥111,800
- JD-EDD187FL(左用) ¥111,800
- 1800W×800D×720Hmm
- JD-EDD167FR(右用) ¥102,600
- JD-EDD167FL(左用) ¥102,600
- 1600W×800D×720Hmm

- オプション
- アッパービーム
- 1800用 JD-EUB143N/DD ¥40,500
- 1396W×330Hmm
- 1600用 JD-EUB123N/DD ¥37,500
- 1196W×330Hmm

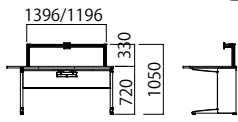
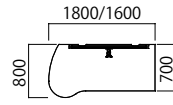

片ウェーブ型右用 ※図はオプション付です。

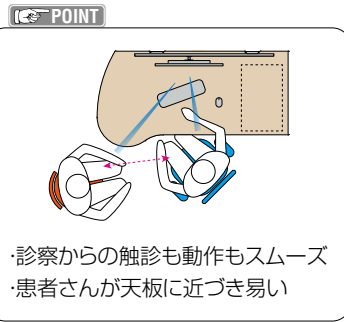

診察からの触診も動作もスムーズ
患者さんが天板に近づき易い

ラウンドタイプ



※写真はオプション付です。

患者さんとドクターのコミュニケーションを円滑にする機能的で使い勝手のよい診察デスクです。

- JD-EDD187FM ¥109,200
- 1800W×780D×720Hmm
- JD-EDD167FM ¥100,300
- 1600W×780D×720Hmm

- オプション
- アッパービーム
- 1800用 JD-EUB163N/DD ¥43,600
- 1596W×330Hmm
- 1600用 JD-EUB143N/DD ¥40,500
- 1396W×330Hmm

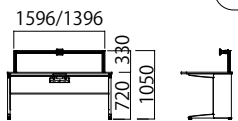
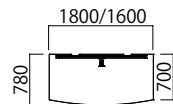

※図はオプション付です。

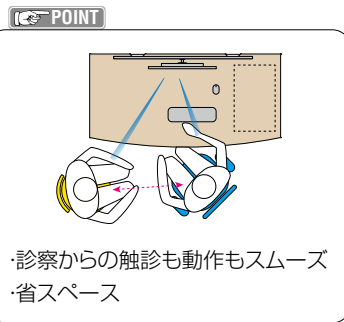

診察からの触診も動作もスムーズ
省スペース

L型タイプ



※写真はオプション付です。

L型のデスク形状は、触診が必要ない診察科目で患者さんと付添人が同席するカウンセリングに適した形状です。

- JD-EDD1218FR(右用) ¥150,900
- JD-EDD1218FL(左用) ¥150,900
- 1800W×1200D×720Hmm

- オプション
- アッパービーム
- JD-EUB143N/DD ¥40,500
- 1396W×330Hmm

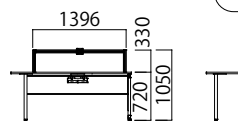
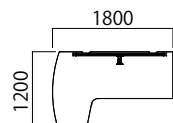

L型右用

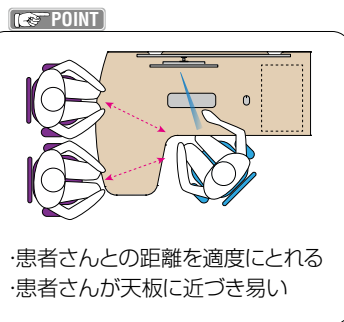

患者さんとの距離を適度にとれる
患者さんが天板に近づき易い

- 仕様
- 天板:メラミン化粧板 スチール製
- 天板エッジ:ABS ●天板厚:24mm
- 脚:スチール 粉体塗装
- アジャスター付 ●ケーブルトレー付



- オプション
- モニターアーム
- JD-ENMA ¥21,000
- 質量:6kgまで対応
- JD-ENMAH ¥27,300
- 質量:14kgまで対応
- ※VESA 規格75/100mmに対応

- 中央ヒキダシ
- JD-ECD520 ¥4,600
- 内寸:484W×315D×31Hmm
- スチール製

■天板カラー(カラー-1)

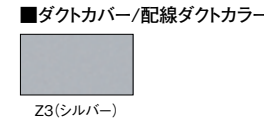
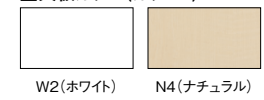

■本体カラー(カラー-2)

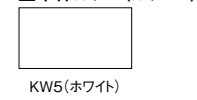

■ダクトカバー/配線ダクトカラー

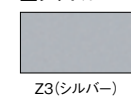

ドクターチェア

Tryfitチェア



JC-FT120F(BK/HJ71)



JC-FT100F(WH/HJ61)

CHECK TryfitチェアはP127にも掲載しています。

■アウターシェル(カラー-1)

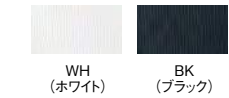

■クロス張り(カラー-2)

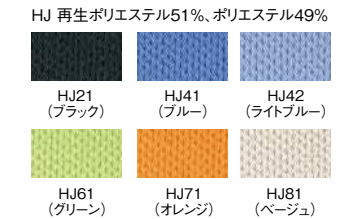

- 機能
- シンクロメカ
- 自動体重感知機構
- バック・ロック
- 座面ガス上下

- 仕様
- 背・座:クロス張り
- フレーム:ポリプロピレン樹脂
- 肘:ポリプロピレン樹脂
- 脚:ナイロン
- キャスター:ナイロン

Kシリーズチェア



JC-K110F(GY)



JC-K100V(BL)

※Pタイル用キャスター仕様は品番末尾に「/P」とご指定ください。

CHECK KチェアはP129にも掲載しています。

■クロス張り



■K(再生PET)

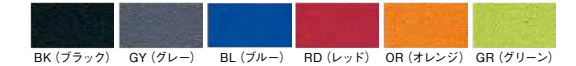

■ビニールレザー張り



- 機能
- ロック
- 強度調節
- 背上下
- 座面ガス上下

- 仕様
- 背・座:クロス張りのビニールレザー張り
- 背裏:ポリプロピレン樹脂
- 肘:ポリプロピレン樹脂
- 脚:強化ナイロン

SVシリーズチェア

軽快なデザインのニュータスクチェア登場。コンパクト設計なのでデスクにも合わせやすくなりました。お求めやすい価格も魅力です。



■固定アーム付
JC-SV110F ¥35,300

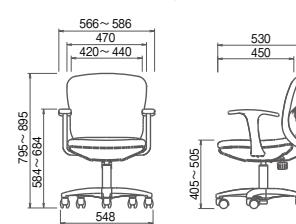

■肘なし
JC-SV100F ¥29,400

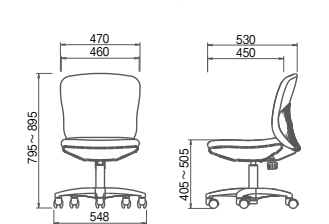

■キャスター



カーペット用(標準)
JC-SVCW ¥700

Pタイル用
JC-KPW ¥700

Pタイル用ゴム単輪キャスターの品番・価格
すべりやすいPタイルやフローリング床には、Pタイル用ゴム単輪キャスターをおすすめします。Pタイル用ゴム単輪キャスター仕様をご注文の際は、品番の末尾に「/P」とご指定ください。(価格はカーペット用と同じです。)

- 機能
- 背ロック
- ロック強度調節
- 座面ガス上下

- 仕様
- 背・座:クロス張り
- 背裏:ポリプロピレン樹脂
- 肘:ポリプロピレン樹脂
- 脚:強化ナイロン

■クロス張り(カラー-1)

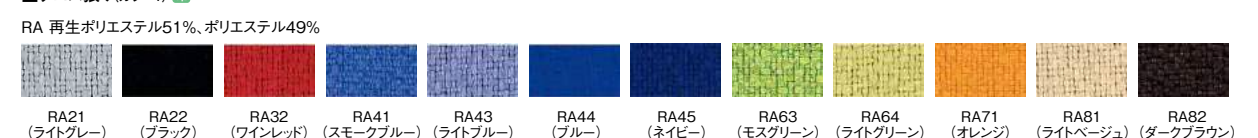

FH(ポリエステル100%)

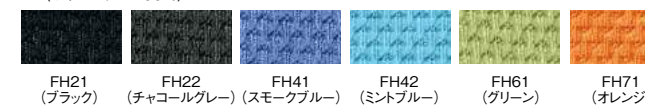

CHECK SVチェアはP130にも掲載しています。

患者用チェア

オプション オプション固定脚
固定脚対応 オプション固定脚 チェアを固定してお使いになる場合に水平回転の固定脚用ガイド(ナイロン製)をご用意しています。
 *固定脚用ガイドの場合は品番末尾に「-GD」を付加してください。(価格はキャスター仕様と同じです。)



JC-OC6440V
 ¥40,800
 440W×430D×660~760Hmm
 430~530SHmm
 ●背・座：防汚機能付・難燃性
 ビニールレザー張り
 ●カラー：DH31(ピンク)
 ●質量：8.0kg

オプション
 固定脚対応



POINT

●可倒式背もたれ



背もたれは可倒式です。
 背を倒したままでも、スツールとしてご使用いただけます。
 テーブル(内寸法700mm以上)内に収納もできます。

JC-EC4491V
 ¥56,900
 510W×510D×620~720H
 400~500SHmm

■仕様
 ●座：φ400・ビニールレザー張り
 ●背もたれ：PP樹脂成型
 ●座裏：PP樹脂カバー
 ●脚：スチール芯 PP樹脂カバー付
 ●質量：10.6kg
 ■ビニール張り(抗菌・防汚)
 DT41(ブルー) DT31(ワイン)



JC-MC700VN
 ¥23,800
 500W×490D×680~810H
 450~580SHmm

■ウレタンフォーム
 ビニールレザー(抗菌仕様)
 FIV(アイボリー) FLB(ライトブルー)

■仕様
 ●背・座：ウレタンフォーム・ビニールレザー張り
 ●脚：スチール・粉体塗装
 ●質量：3.9kg



背部回転式
 座面を固定したままで背が回転します。



JC-EC4292V
 ¥49,700
 510W×500D×635~735H
 425~525SHmm
 ●質量：8.9kg



JC-EC4295V
 ¥66,400
 φ500×500D×610
 ~770Hmm(SH400~500)
 ●質量：9.2kg



JC-EC4291V
 ¥44,900
 510W×510D×425~525Hmm
 ●質量：6.6kg

■仕様
 ●座：φ400
 ●背裏・座裏：PP樹脂カバー
 ●脚：スチールパイプ
 PP樹脂カバー付
 ●双輪キャスター付
 オプション
 固定脚対応

■ビニール張り
 (機能・耐次亜塩素酸・耐アルコール・抗菌・防汚)



Lシリーズ



JC-OC7000LNV
 ¥24,100
 φ545×435~535H
 ●座面：φ380



JC-OC7001LNV
 ¥23,300
 φ545×400~500H
 ●座面：φ380



JC-OC7050LNV
 ¥34,500
 φ545×410~520H
 ●座面：φ380
 ●ゴムキャスター付
 座面ガス上下



JC-OC7900LNV
 ¥44,000
 φ545×635~815H
 515~695SH
 ●座面：φ380
 ●ゴムキャスター付
 座面ガス上下



JC-OC6052LNV
 ¥43,200
 φ400×460~640H
 ●座面：φ380
 座面ガス上下



JC-OC6002LNV2
 ¥33,500
 φ400×400~500H
 ●座面：φ380

■ビニールレザー張り



■仕様
 ●座：ビニールレザー張り
 ●脚：スチールクロームメッキ



JC-EC4581V (ゴム固定脚)
 ¥42,500 ●質量：8.0kg
JC-EC4582V (キャスター脚)
 ¥39,600 ●質量：8.0kg
 脚部φ510×400~490Hmm



JC-EC4583V (ゴム固定脚)
 ¥49,700 ●質量：9.7kg
JC-EC4584V (キャスター脚)
 ¥46,900 ●質量：9.7kg

■仕様 座面ガス上下
 ●座：φ400・モールドウレタン
 ●背もたれ：PE樹脂ブロー成型・クッションパッド付
 ●脚：スチール芯・PP樹脂 カバー付



JC-EC4483V (ゴム固定脚)
 ¥44,500 ●質量：7.2kg



JC-EC4484V (キャスター脚)
 ¥41,700 ●質量：7.2kg
 脚部φ510×590~680Hmm(400~490SHmm)



JC-EC4481V (ゴム固定脚)
 ¥38,600
JC-EC4482V (キャスター脚)
 ¥36,000
 脚部φ510×400~490Hmm
 ●質量：5.6kg



■ビニールレザー(抗菌・防汚・防炎加工)
 DV31(ワイン) DV41(ブルー) DV61(グリーン)

■仕様 座面ガス上下
 ●座：φ360・ウレタン
 ●背もたれ：PE樹脂ブロー成型・クッションパッド付
 ●脚：スチール芯・PP樹脂 カバー付

400φ円盤脚タイプ



JC-EC4013BV
 ¥40,600
 400W×400D×460~600Hmm
 ●質量：5.7kg



JC-EC4014BV
 ¥50,700
 400W×385D×670~810H
 400~600SHmm
 ●質量：8.0kg

■共通仕様
 ●背：ポリプロピレン
 ●座：ビニールレザー張り
 ●脚部：ポリプロピレン+スチール
 ●キャスター：ナイロン
 座面ガス上下



JC-EC4296V
 ¥45,900
 400W×400D×390~490SHmm
 ●質量：6.0kg



JC-EC4297V
 ¥45,900
 (ラバープロテクタ付き)
 400W×400D×390~490SHmm
 ●質量：6.3kg

■共通仕様
 ●座高ガス上下調節
 ●座：400φモールドウレタン、ポリプロピレン
 ●脚：400φスチールメッキ
 仕上げ
 座面ガス上下

■ビニールレザー張り(GE)



■ビニール張り(機能・耐次亜塩素酸・耐アルコール・抗菌・防汚)



診察ベッド

※ベッド高500-550mm、幅600-700mmも対応できます。詳細は営業担当者までお問い合わせください。



標準タイプ
JM-SBTB6560 ¥70,600
ベッドサイズ：650W×1800L×600Hmm



外脚タイプ
JM-SBTB6560S ¥70,600
ベッドサイズ：650W×1800L×600Hmm
ベッドガード付
JM-SBTB6560S/G ¥103,500
ベッドサイズ：650W×1800L×600Hmm



JM-SBTB6560M ¥94,100
650W×1800L×600Hmm
●同色レザー棚板・脱衣カゴ1個付
ベッドガード付
JM-SBTB6560M/G ¥120,600
650W×1800L×600Hmm



垂直電動タイプ
JM-SBTB6580SD ¥494,100
ベッドサイズ：650W×1800L×460~790Hmm



電動タイプ
JM-SBTB6580DN ¥285,300
ベッドサイズ：650W×1800L×450~830Hmm



POINT
ベッドガード付 ベッドガード付には、ベッドガードが1本付属しています。ベッドの左右どちら側にも取付けることができます。

■ビニールレザー張り 耐アルコール・耐次亜塩素酸・抗菌・防汚・難燃

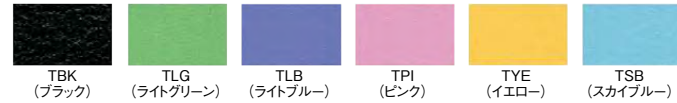

■仕様 ●フレーム：スチールパイプ粉体塗装
●耐アルコール・耐次亜塩素酸・抗菌・防汚・難燃 ビニールレザー張り

かどまる枕(小高)



JM-PITB72(1個)
¥3,300
340W×160D×60Hmm

■仕様
●耐アルコール・耐次亜塩素酸
抗菌・防汚・難燃
ビニールレザー張り

※カラー角枕同様に、ビニールレザー張り6色からお選びいただけます。

カラー角枕



JM-PITB01(1個)
¥1,600
270W×110D×90Hmm

■仕様
●ビニールレザー張り



JM-PITB11(小高)(1個)
¥2,000
250W×130D×60Hmm

■仕様
●ビニールレザー張り

■ビニールレザー張り 耐アルコール・耐次亜塩素酸・抗菌・防汚・難燃

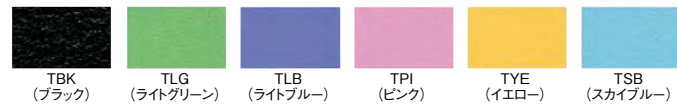

カバー



カラー角枕カバー
JM-PICTB01(1枚)
¥900

カラー角枕カバー(小高用)
JM-PICTB11(1枚)
¥1,200

診察ベッドカバー(1枚)

JM-SBCTB
¥11,800
650W×1800Lmm
●綿100%生地仕上・縮みシロ約2%(サンフォライズ加工)

かどまる枕カバー(小高用)
JM-PICTB72(1枚)
¥1,400
●綿100%生地仕上・縮みシロ約2%(サンフォライズ加工)

■布地カラー 綿100%

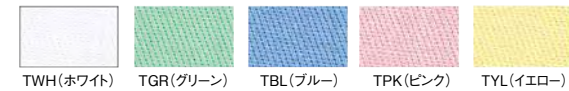

脱衣かご



JM-DKTB02(2段)
¥14,700
525W×370D×755Hmm

■仕様
●カゴカラー：TBL(ブルー)・TWH(ホワイト)
●フレームカラー：ホワイト ●かご付



JM-DKTB01(1段)
¥8,200
510W×370D×235Hmm

■仕様
●カゴカラー：TBL(ブルー)・TWH(ホワイト)
●フレームカラー：ホワイト ●かご付



TBL(ブルー)



TWH(ホワイト)

JM-DKTB(1個)
¥2,100
510W×370D×185Hmm

■仕様
●カゴカラー：TBL(ブルー)・TWH(ホワイト)
●水洗い可能 ●ポリプロピレン樹脂

手洗い台



JM-TDTB01

JM-TDTB01(1ヶ用)
¥37,100
350W×355D×780Hmm

■仕様
●フレーム：スチール・ステンレス ●手洗器：ステンレス



JM-TDTB02

JM-TDTB02(2ヶ用)
¥60,300
680W×355D×780Hmm

注射台



JM-CDTB01 ¥59,300
450W×600D×700~1030Hmm
JM-CDTB02 ¥86,500
450W×1200D×700~1030Hmm

■特徴
●ホワイト化粧天板採用の棚付テーブル
●3cm間隔で11段階の高さ調節可能
■仕様
●フレーム：スチール粉体塗装
(支柱：クロムメッキ仕上げ)
●天板：メラミン化粧板

万能テーブル 上肢台



JM-BTTB11
¥41,200
テーブルサイズ：300W×600Hmm
高さ調整：720~1050Hmm

■仕様
●天板：化粧板
●支柱：スチール粉体塗装・スチールクロムメッキ



■特徴
●手動昇降式ロック機構付
●クッションは取り外し可能でフラット面とアール面の両面でお使いいただけます。

上肢台(小)
JM-JDTB01 ¥27,500
400W×400D×400~500Hmm
●5段階高さ調節可能

上肢台(中)
JM-JDTB11 ¥28,300
400W×400D×500~700Hmm
●10段階高さ調節可能

上肢台(大)
JM-JDTB21 ¥29,300
400W×400D×600~900Hmm
●15段階高さ調節可能

■仕様
●脚：スチール粉体塗装
●アジャスター付

■ビニールレザー張り 耐アルコール・耐次亜塩素酸・抗菌・防汚・難燃

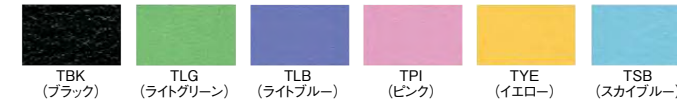

電動治療チェア

手元スイッチ操作の電動式角度調整機能付で、透析・採血・点滴から回復室や休憩室で活躍するメディカルチェアです。



アジャスタータイプ
JM-RCTB11
¥418,000
チェア時:720W×1180D×1300Hmm
550SHmm
ベッド時:720W×1900D×550Hmm
●質量:約56kg



手元スイッチ

POINT

(ベッド時)



電動角度は背は0°~80°、脚は10°~90°調節可能です。

仕様

- ベース:スチール 粉体焼付塗装
- クッション:厚み70mm(本体)



キャスタータイプ
JM-RCTB21/C
¥450,000
チェア時:720W×1180D×1300Hmm
550SHmm
ベッド時:720W×1900D×550Hmm
●質量:約55kg



移動用ハンドルグリップ付

POINT

(ベッド時)



電動角度は背は0°~80°、脚は10°~90°調節可能です。

仕様

- ベース:スチール 粉体焼付塗装
- クッション:厚み70mm(本体)

オプション

点滴棒取付セット
JM-RCTBT-D
¥12,500



※JM-RCTB11,
JM-RCTB21/C用です。

高さが1000~1600mmまで調節可能です。

電動リカバリーチェア

採血・点滴・透析・回復室等で活躍する電動リクライニングチェアです。コンパクトさとゆったりした座り心地を兼ね備えています。



JM-RCTB01
¥240,000
チェア時:850W×1000D×1030Hmm
450SHmm
ベッド時:850W×1650D×450Hmm
●質量:約40kg

POINT

(ベッド時)



右サイドに角度調節用スイッチが付いています。

仕様

- キャスター付
- クッション:厚み70mm(座面)

オプション

点滴棒取付セット
JM-RCTBT-R
¥15,600



※JM-RCTB01用です。

高さが1000~1600mmまで調節可能です。

〈電動治療・電動リカバリーチェア共通〉

●ビニールレザー張り □耐アルコール・耐次亜塩素酸・抗菌・防汚・難燃

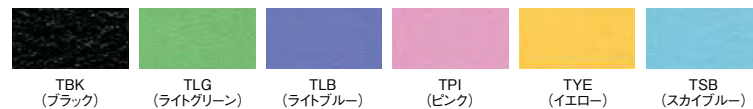

※標準外の張り地カラーにつきましては別途見積りとなります。

3輪スクリーン 耐アルコール、耐次亜塩素酸に対応したスクリーンです。



PP樹脂板(半透明)
JA-KP9016P
¥42,400

ホワイトレザー
JA-KP9016WH
¥48,500

グリーンレザー
JA-KP9016GR
¥48,500

仕様

- フレーム:アルミ
- キャスター:ウレタン(ストッパー付き)
- サイズ:900W×500D×1650Hmm

マグネット付きなので直線、L字の簡易連結ができます。

スクリーンを重ねて
ネスタイング可能

スクリーン(防炎加工)



ソフトスクリーン(3連)

JA-KP1816SSW(キャスター)
¥40,100
1810W×1668Hmm

ソフトスクリーン(1連)

JA-KP9018SSW(アジャスター) ¥22,700
900W×1790Hmm
JA-KP9018SSW/C(キャスター) ¥25,400
900W×1825Hmm

スクリーン(3連)

JA-KP1815W
¥26,300
1810W×1548Hmm
JA-KP1816W
¥28,400
1810W×1668Hmm

JA-KP1818W
¥29,400
1810W×1838Hmm

仕様

- フレーム:スチールパイプ(ホワイト)

カラー(ポリエステル 防炎加工)



アジャスター

キャスター

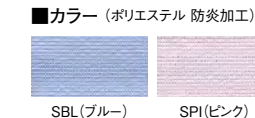

仕様

- フレーム:スチールパイプ(ホワイト)

イルリガートル



JM-IGSG17A
¥29,300
520W×520D
×1135~2000Hmm

仕様

- 支柱:アルミ
- 脚:樹脂
- プラスチックキャスター付

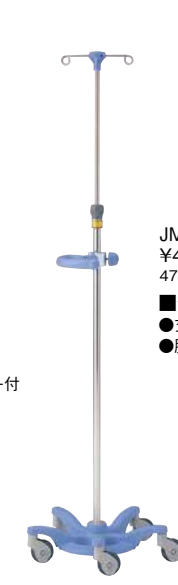

JM-IGPB508
¥46,300
474W×1287~1962Hmm

仕様

- 支柱:ステンレス
- 脚:グリップ:ポリプロピレン



JM-IGSG14B
¥35,700
400W×400D
×1450~2250Hmm

仕様

- 支柱:アルミ
- 脚:ステンレス
- ゴムキャスター付



JM-IGSG11D
¥45,200
400W×400D
×1470~2270Hmm

仕様

- 支柱:ステンレス
- 脚:ステンレス
- 樹脂キャスター付



PK(ピンク)

GR(グリーン)

GA(グレー)

病棟・介護

病室

- 電動ベッド・底床タイプ電動ベッド …p067
- ミニテーブル・木製床頭ワゴン …p068
- チェアベッド ……p069
- 折りたたみパイプ椅子-EC401シリーズ …p070
- メディポケット・PPEボックス ……p071
- メディフック ……p072































スタッフステーション

- FNシリーズ ……p073
- ナーステーブル ……p074
- JUSFY(ジャスフィー)
- 電動式上下昇降ナーステーブル …p075
- 共用デスク ……p076
- 点滴準備台 ……p077
- ナースカート ……p078
- ナースチェア ……p079 - p080
- 与薬カート ……p081 - p082
- コンテナカート ……p083
- KMコンテナシリーズ・KMライトワークカート …p084
- ERECTA シェルフ ……p085 - p086
- ERECTA ファイリングワゴン ……p087
- 軽量棚(ポルトレスタイプ 150kg/段) …p088

食堂ダイニング

- CTシリーズテーブル ……p089 - p090
- NIテーブル(昇降脚タイプ) ……p091
- PBテーブル(固定脚タイプ) ……p092
- EC313・303シリーズ ……p093
- AC24シリーズ・テーブルFL ……p094
- AC342シリーズ ……p095
- AC372シリーズ ……p096
- ロビーチェアTD ……p097
- TE ……p098
- ZE・ZGチェア、NTWテーブル
- PSシリーズ、PTWシリーズ ……p099
- 231タイプ・CAタイプ ……p100

電動ベッド  067	底床タイプ電動ベッド  067		
ミニテーブル  068	木製床頭ワゴン(NNシリーズ)  068	チェアベッド  069	
折りたたみパイプ椅子  070	EC401シリーズ  070	メディポケット  071	PPEボックス  071
メディフック  072	FNシリーズ  073	ナーステーブル  074	
JUSFY 電動式上下昇降 ナーステーブル  075	共用デスク  076	点滴準備台  077	ナースカート  078
ナースチェア  079			

ナースチェア 					与薬カート  081
コンテナカート  083	KMコンテナシリーズ  084	KMライトワークカート  084	ERECTA シェルフ  085	 086	
ERECTA ファイリングワゴン  087	軽量棚  088	CTシリーズテーブル  089	NIテーブル(昇降脚タイプ)  091	PBテーブル(固定脚タイプ)  092	
EC313シリーズ  093	EC303シリーズ  093	AC24シリーズ  094	テーブルFL  094	AC342シリーズ  095	
AC372シリーズ  096	ロビーチェア TD  097	ロビーチェア TE  098	ZEチェア  099	ZGチェア  099	
NTWテーブル  099	PSシリーズ  099	PTWシリーズ  099	231タイプ  100	CAタイプ  100	

電動ベッド

先進機能、カインドPLUSモーションと離床CATCHⅢを搭載。患者の早期離床と安全性の向上を目指す、電動ベッドです。



JM-BPB75220B
¥831,500
960W×2144L×250
～615Hmm(床高)

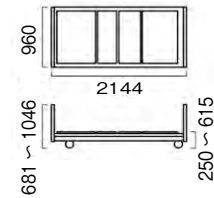

■カインドPLUSモーション(ベッドの傾斜を組み合わせた新しい背あげ機構)

背あげをするときの身体のずり落ちをおさえて骨盤の立った安定した姿勢で身体を起こします。ベッドの傾斜によりフットボード側が低くなるため、ベッドで過ごしているときに天井方向に向かいがちだった視線が生活空間に向きやすくなります。従来の背あげ姿勢(長座位)に比べて身体が動かしやすいので、視界も広がりやすくなります。また、背あげ時に体圧を床ずれリスクの最も高い仙骨部からお尻と太ももに再分配し、床ずれ防止に配慮した背あげ方法でもあります。カインドPLUSモーションは手元スイッチの「運動」ボタンで操作できます。

■離床CATCHⅢ

ベッド上の荷重変化を検知することができます。別売のナースコール中継ユニットを介して既設のナースコール設備と接続することで、「起き上がり」「端座位」「離床」の動作や「見守り(離床後の経過時間)」「離床情報」を検知して通知することができます。荷重センサーはベッドに内蔵されており、ベッド周りに機器やコードを設置する必要がないので、つまづきなどのリスクがなく、普段と変わらない環境で利用できます。



手元スイッチ

見やすい白色液晶パネルにベッドポジションの内容を絵記号と数値で表示します。目でベッド操作を確認しながら正確な操作が可能です。



端座位が安定しやすい低床25cm

床からボトム上面までの最低床高は25cmです。比較的小柄な方でも安定した端座位がとりやすく、万一転落した場合にも衝撃を軽減する効果が望めます。最高床高は61.5cmまであげられるので、スタッフの腰の負担を抑えることができます。

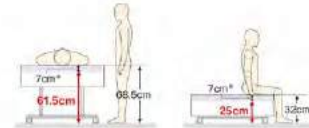

底床タイプ電動ベッド

安全性に配慮した底床+ロングストローク設計



JM-BPB1320F
¥600,000
939W×2100L×220
～630Hmm(床高)

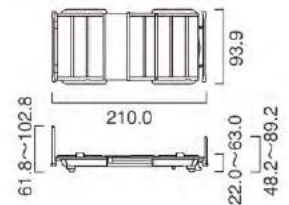

■低床22cmタイプ

床からボトム上面までの高さが22cmの低床設計。ふとんからベッドに移行する場合でも違和感が少なく、万一転落したときには衝撃を軽減する効果が望めます。

ロングストローク設計

高さ調整機能により63cmまでベッドを高くできるロングストローク設計。ケアするスタッフの腰の負担にも配慮しています。

■ベッドオプション



マットレス
JM-MPB52A
¥70,500
1910W×910D×100Hmm
●質量:9.5kg



スイングアーム介助レバー
JM-SAPB098AG
¥54,700
1121W×526Hmm
●フレーム:スチール製
●グリップ:エラストマー
●カバー:耐薬ABS樹脂

ベッドサイドレール
JM-SRPB161G
¥17,900
969W×503Hmm

脱着がしやすい差込式で、すき間リスクを軽減します。

最低床高をお知らせ

ベッドが一番下まで下がっているかどうかを手元スイッチのランプの色の変化で確認できます。



ベッドテーブル



昇降式ベッドサイドテーブル
JM-STPB1930
¥58,900
907W×420D×635～925Hmm
●天板:樹脂化粧板、ウレタンエッジ一体成型
●支柱:アルミ製 ●脚:スチール製
●φ30、40mm双輪キャスター付



昇降式オーバーベッドテーブル
JM-OTPB833LB
¥111,600
1334W×634D×630～950Hmm
●天板:樹脂化粧板、ウレタンエッジ一体成型
●支柱:アルミ製 ●脚:スチール製
●φ40mm双輪キャスター付

ミニテーブル



JM-MTKO ¥32,500
530W×390D×570～870Hmm
●質量:6.5kg

■カラー
BK(ブラック)・GR(グレー)

POINT



■特長
天板の高さは570～870mm、角度は180°調整ができます。天板を傾けスライド式のすべり止めを引き出せば、読書等に最適です。(天板寸:500W×350Dmm) 最大許容荷重:10kg



四本の脚は折りたたみが可能。脚を折りたたんで、天板を垂直にたためば幅10cmとなり場所をとりません。

木製床頭ワゴン (NNシリーズ)

キャスター付で、移動ができ、使いやすい位置に配置することができるワゴンタイプ収納。温かみのある木製で、テレビワゴンとしても最適です。



JM-NN5018SW
¥178,500
本体サイズ:480W×650D×1705Hmm
※表示価格は30台以上ご注文の場合の価格です。



ハイクタイプの裏側にはハンガー掛がついています。下段にはスリッパやシューズを収納できるので、ベッドまわりをすっきりまとめることができます。

●カラー:
AB851G



JM-NN5080SW
¥88,500
本体サイズ:480W×452D×750Hmm
※表示価格は30台以上ご注文の場合の価格です。

POINT



小物を置くのに便利なスライドテーブル付



扉を閉める際に大きな音が出ないように、しめる直前に衝撃を吸収するダンパー付。

■仕様

- 扉、引出正面、天板:ポリエステル化粧合板、木口ABSエッジ
- 本体、棚板:強化プリント化粧合板
- パネル:和紙調アクリル板
- タオル掛(左右のいずれか1ヶ所)

チェアベッド



木目柄(ダーク色)

JR-RSS117VD/R-L
¥236,400
自在キャスター付き
JR-RSS117VDC/R-L
¥260,600



木目柄(ライト色)

JR-RSS117VL/R-L
¥236,400
自在キャスター付き
JR-RSS117VLC/R-L
¥260,600



レザー張り

JR-RSS117VP/R-L
¥224,200
自在キャスター付き
JR-RSS117VPC/R-L
¥247,300

操作手順



肘掛け、背にあるクッションを取り外します。



側面のベルトに手をかけて引き出します。



最初に取り外したクッションを引き出した部分にはめ込みます。

■仕様
●本体:無垢材・合板
●クッション:硬質ウレタンチップ
●表面材:PVCLレザー
●サイズ:780W(ベッド時1980W)
×640D×750Hmm



アールアームタイプ
JR-RSS077V/R
¥184,500



フラットアームタイプ
JR-RSS077V/F
¥171,200

■仕様
●本体:ビニールレザー張り
●脚:樹脂、木脚

680W×790D×770H(チェアスタイル時)
680W×1730D×560H(ベッドスタイル時)

操作手順(チェアからベッドへ)

座面を前に引き出します。
(付属の脚を付けるとベッド時の安定感がさらにアップします。)

座奥に内蔵されている脚を取り出します。

座マットを手前に起こせば簡易ベッドの完成です。

POINT

4倍楽しめるシステムチェア



<チェアベッド共通>

■ビニールレザー張り (耐アルコール 耐次亜塩素酸 防汚)

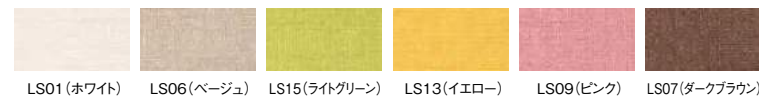

折りたたみパイプ椅子 ウレタンレザータイプ

φ19.1スチールパイプ



JC-FC203BV ¥6,200
425W×459D×741H 424SH
●折りたたみ時寸法:79D×906H
●質量:4.4kg
●脚:φ19.1スチールパイプ 粉体塗装

φ22.2スチールパイプ



JC-FC203CV ¥8,000
425W×459D×741H 424SH
●折りたたみ時寸法:79D×906H
●質量:4.4kg
●脚:φ19.1スチールパイプ クロームメッキ

φ22アルミパイプ



JC-FC202CV ¥9,800
451W×475D×753H 435SH
●折りたたみ時寸法:89D×923H
●質量:5.4kg
●脚:φ22.2スチールパイプ クロームメッキ



JC-FC201AV ¥13,400
451W×475D×753H 435SH
●折りたたみ時寸法:89D×923H
●質量:3.2kg
●脚:φ22アルミパイプ

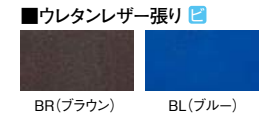

■JC-FC20シリーズ台車
JC-FCD20 ¥55,700
530W×1477D×825H
●FC201・202:25脚収納、FC203:30脚収納

EC401シリーズ

POINT



ラウンドした背もたれ
ラウンドした背もたれが優しくフィットしてくれます。背の中央部が抜けているため、チェアを移動する時に便利です。また単一素材のため、リサイクル可能で環境にも優しい背もたれです。



モールドウレタン座
厚手のクッションにより今までのスツールにない、優しい座り心地を実現しました。またモールドウレタンを使用しているため、長時間使用にも、疲れにくい素材です。

ミドルタイプ



(BP21)

JC-EC4013F ¥38,800
JC-EC4013V ¥38,800
●質量:5.7kg

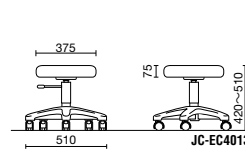

400φ円盤脚タイプ



(GE61)

JC-EC4014F ¥48,900
JC-EC4014V ¥48,900
●質量:8.0kg

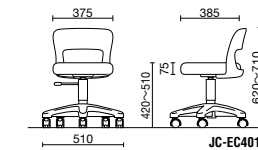

(BP41)

JC-EC4013BF ¥40,600
JC-EC4013BV ¥40,600
●質量:5.7kg

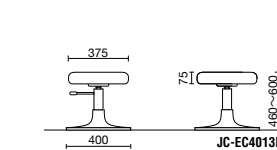

(GE61)

JC-EC4014BF ¥50,700
JC-EC4014BV ¥50,700
●質量:8.0kg

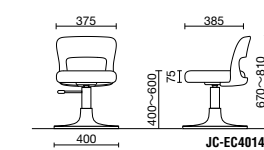

■共通仕様

●背:ポリプロピレン ●座:クロス張り、ビニールレザー張り ●脚部:ポリプロピレン+スチール ●キャスター:ナイロン 座面ガス上下

■クロス張り (BP) 再生ポリエステル51% ポリエステル49%

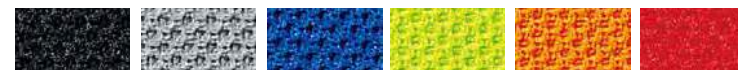

■ビニールレザー張り (GE) 耐次亜塩素酸



GE21 (ブラック) GE31 (ラベンダー) GE32 (ピンク) GE41 (ライトブルー) GE51 (クリームイエロー) GE61 (ミントグリーン)

メディポケット 施

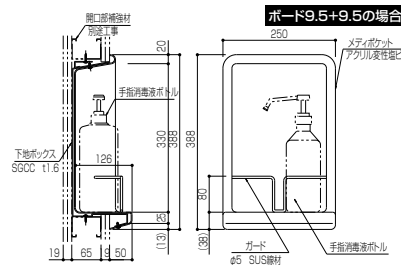

壁埋め込みタイプ
MWP-F ¥25,000
外形寸法 250W×388Hmm
●取付け面からの出 50mm

スッキリとした通路を演出

院内感染の防止対策として、病室の入口に手指消毒液を設置されるケースがあります。メディポケットは手指消毒液を壁面に設置することでスッキリとした通路空間を演出します。

- 壁埋め込みタイプとドアの戸袋などへの半埋め込みタイプの2種類を標準化しています。
- 真空成形の樹脂製で容器の転倒防止ガード付き、汚れの拭き取りやすい清潔形状としています。
- 材質はアクリル変性高衝撃塩ビを使用。耐薬品性に優れています。

仕様

- 本体：アクリル変性高衝撃塩ビ板・真空成形
- カラー：グレー
- 下地ボックス：SGCC溶融亜鉛メッキ鋼板 t1.6mm
- ガード：SUS304 φ5mm線材
- 正面見付寸法：MWP-F 250W×388Hmm
- MWP-L 250W×371Hmm

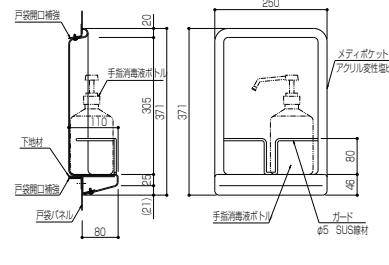

半埋め込みタイプ
MWP-L ¥25,000
外形寸法 250W×371Hmm
●取付け面からの出 80mm

メディフック 施

フック部の回転と独特の形状で操作が容易です。

ベッド真上の天井に固定して使用。メディフックは、くろがねが独自に開発したガートルハンガー吊り下げ用フックです。ベース部の回転軸芯とフック軸との偏芯が適度な回転を生み、ハンガーをスムーズにキャッチ。独自のフック先端形状は、ハンガーが誤って持ち上がった場合でも外れにくい安全設計です。また、移動式フックのように、天井諸設備のレイアウトの点で大きな制約を受けることがありません。材質は、樹脂製で不快な金属音が発生せず、静かな病室環境を守ります。

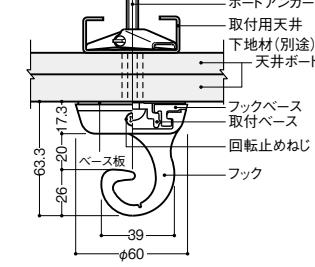

MF-6065CN
¥2,300
φ60×63.3Hmm ●カラー：IV(アイボリー)

- ※一般病室などに使用する一般タイプです。
- ベース板：SUS304
- フックベース/取付ベース
- フック：ガラス・繊維強化PBT
- 止めネジ：丸皿タッピンネジφ3×10
- ボードアンカー：タックルボルトM6

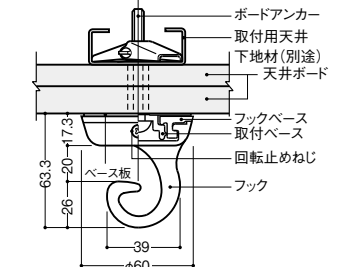

MF-6065S 限
¥2,500
φ60×63.3Hmm ●カラー：GY(グレー)

- ※ICU室やリハビリ室などの専門的な治療や長時間の使用などに適したスペシャルタイプ、充分な耐荷重を有しています。
- ベース板：SUS304
- フックベース/取付ベース
- フック：ガラス・繊維強化ポリアミド
- 止めネジ：丸皿タッピンネジφ3×10
- ボードアンカー：タックルボルトM6

PPEボックス 施受

院内感染予防の必需品でもある個人防護具(personal protective equipment)をスッキリ収納できる壁埋め込みタイプの収納ボックス。清潔感のある快適な院内環境を実現します。

特徴



収納物が確認できると同時に、清潔感のあるクリアブルーの窓付き



内部は3段式でマスク、グローブ、エプロン等、3種類の防護具が収納可能。最下段の棚板は箱の大きさに合わせて高さ調整が可能。



各棚にはマグネット式の仕切り板が付属しており、収納物の大きさに合わせて固定ができ、横ずれを防止することができます。

仕様

- 本体：材質：スチール(粉体塗装仕上げ)
- 窓：材質：塩ビ
- 寸法：扉外寸 寸法：356W×25D(扉正面から壁まで30)×531Hmm
- 本体寸法(壁内) 寸法：(本体内法) 312W×102D×479Hmm
- 内寸(上段) 寸法：312W×102D×105Hmm
- 内寸(中段) 寸法：312W×102D×135.5Hmm
- 内寸(下段) 寸法：312W×102D×135.5・182.5Hmm(2段階調整可能)

JM-PPE/B
¥51,500

※表示価格は50台以上ご注文の場合の価格です。

●カラー：KW5



取付位置寸法例

3個使用の場合

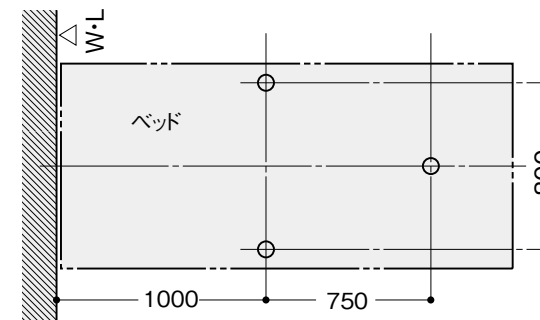

2個使用の場合

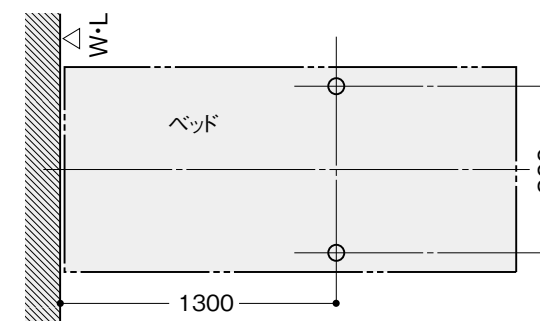

※写真は使用イメージです。ハンガーの取扱いはありません。

FN series

スタッフステーション家具

ナーステーブル



※チェア、モニター、機器類は商品に含まれません。

天板形状	引出し個数	900H		品番	価格
		W	D		
角型	—	1800	1000	JM-FW1890NT	¥196,900
	2			JM-FW1890NT/D	¥240,300
両R型	—	1800	900	JM-FW1890NTR	¥187,500
	2			JM-FW1890NTR/D	¥230,900
片R型	—	2400	1200	JM-FW2412NTR	¥251,100
	6			JM-FW2412NTR/D	¥381,300
丸型	—	φ1200	—	JM-FW1200NT	¥138,200
	2			JM-FW1200NT/D	¥225,200

ヒキダシ取付位置については、図を参照ください。■マークは取付位置を示しています。

モニターユニットタイプ

モニター画面を共有し、スタッフ同士のコミュニケーションを円滑にするナーステーブルです。



JM-FW1612MNT/M ¥204,000
JM-FW1612MNT/MD (ヒキダシ付) ¥290,900
1600W×1200D×2333Hmm(天板高900Hmm)

※ご注文の際は取付するモニターのサイズ・取付位置について仕様を確認ください。

- オプション
- バックパネル JM-FWBP12 ¥76,900
●両面:メラミン化粧板
 - 天井配線ダクト JM-FWHD24 ¥60,300
●スチール製

POINT

バックパネル
メラミン化粧板仕上げなので汚れた場合は簡単に拭き取り可能で衛生的です

天井配線ダクト
天井配線が可能なので、自由なレイアウトで配置できます。(床からの高さ:約2330mm)

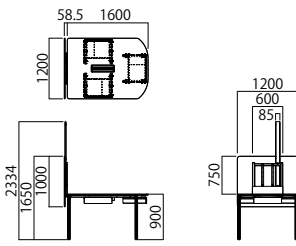

※図はオプション付です。

■オプション



ホワイトボード
JA-BNWF120 ¥35,000
1196W×898H×24.5mm
JA-BNWF60 ¥25,200
602W×898H×24.5mm
●取付フック付
●付属品:マーカーボックス×1
イレーザー×1、マーカー×2、
マグネット×4



掲示板
JA-BNKF120 ¥50,000
1196W×898H×24.5mm
JA-BNKF60 ¥35,400
602W×898H×24.5mm
●取付フック付
●押しピン・マグネット兼用

JA-BNWF60、JA-BNKF60はタテヨコどちらでもお使いいただけます。

■天板カラー(カラー1)/バックパネルカラー(カラー2)



- 共通仕様
- 天板:メラミン化粧板
 - 天板エッジ:ABS
 - 天板厚:20mm
 - 脚:アルミ押出成型品
 - アジャスター付

ナーステーブル



●引出し内寸
514W×320D×51Hmm



●配線キャップ付仕様

天板表面仕上げを一般的なメラミン化粧板タイプと抗ウィルスメラミンタイプの2種類をご用意しています。

<抗ウィルスメラミンタイプ>

一般メラミンタイプと比較して、24時間後に99.9%以上減少の抗ウィルス、抗菌効果が試験機関により確認されています。

※この製品には適正で安心できる抗菌・防カビ加工製品の普及を目的とした、SIAAマークを取得した抗ウィルスメラミンを天板の表面材として使用しています。

長方形

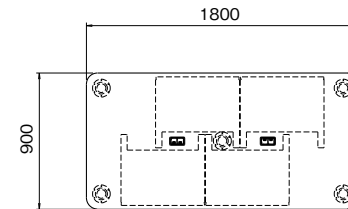

(メラミン化粧板タイプ)
引き出しなしタイプ
JM-MNT0918SN/N
¥137,400

引き出し付きタイプ
JM-MNT0918SD/N
¥193,300
引き出し数:4個

(抗ウィルスメラミンタイプ)
引き出しなしタイプ
JM-UNT0918SN/N
¥146,400

引き出し付きタイプ
JM-UNT0918SD/N
¥202,300

小判型

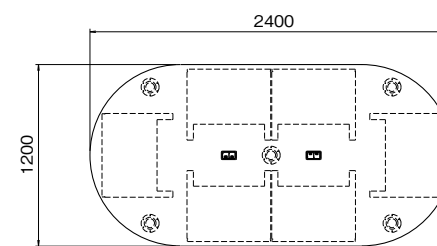

(メラミン化粧板タイプ)
引き出しなしタイプ
JM-MNT1224RN/N
¥191,400

引き出し付きタイプ
JM-MNT1224RD/N
¥275,300
引き出し数:6個

(抗ウィルスメラミンタイプ)
引き出しなしタイプ
JM-UNT1224RN/N
¥207,300

引き出し付きタイプ
JM-UNT1224RD/N
¥291,100

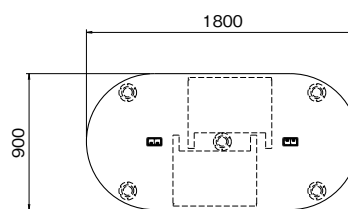

(メラミン化粧板タイプ)
引き出しなしタイプ
JM-MNT0918RN/N
¥150,300

引き出し付きタイプ
JM-MNT0918RD/N
¥178,200
引き出し数:2個

(抗ウィルスメラミンタイプ)
引き出しなしタイプ
JM-UNT0918RN/N
¥159,300

引き出し付きタイプ
JM-UNT0918RD/N
¥187,200

円型

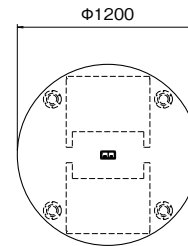

(メラミン化粧板タイプ)
引き出しなしタイプ
JM-MNT1200RN/N
¥114,500

引き出し付きタイプ
JM-MNT1200RD/N
¥142,400
引き出し数:2個

(抗ウィルスメラミンタイプ)
引き出しなしタイプ
JM-UNT1200RN/N
¥122,600

引き出し付きタイプ
JM-UNT1200RD/N
¥150,600

■仕様

- 天板高さ:900Hmm
- 天板表面:メラミン化粧板、又は抗ウィルスメラミン
- 天板エッジ:オレフィン系エラストマー樹脂
- 天板厚:30mm
- 脚:スチールパイプφ60mm メラミン焼付塗装
- グライド:ABS樹脂

■天板カラー ※カラー1にいずれかのカラーをご指定ください。

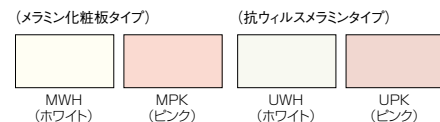

JUSFY 【ジャスフィー】 電動式上下昇降 ナーステーブル

スタッフステーションでの様々なワークシーンに応じて最も最適な作業姿勢がとれるナーステーブルをご提案します。



※写真はオプション付です。チェア、機器類は商品に含まれません。

POINT



座位での使用は、申し送りやちょっとしたミーティングに適しています。

大容量配線ボックス



開閉式カバー付なのでホコリが入りにくく、配線を収納できます。

コントローラー



高さが表示されるインジケータ付きで、よく設定する高さを4つまで記憶させることができます。

安全装置付き

昇降中に物を挟んだり、振動を感知すると自動停止し同時に約20mm反転する安全装置が標準装備されています。

両R型

654 ~ 1254H		品番	価格
W	D		
1800	1000	JM-FT1810NTR	¥275,900
2400	1200	JM-FT2412NTR	¥293,100

角型

654 ~ 1254H		品番	価格
W	D		
1800	1000	JM-FT1810NT	¥259,900

オプション



引出しトレイ
JA-KS01 ¥8,800
546W×410D×52Hmm
●トレイ:ABS

※オプション引き出しは全てのタイプで最大4個取付可能です。



コンセントユニット
JD-ECU/EEU ¥13,000
217W×58D×66Hmm
●電源コンセント×3口、USBポート×1口



ケーブルホルダー
JA-CHD ¥7,300
Φ57W×696Lmm

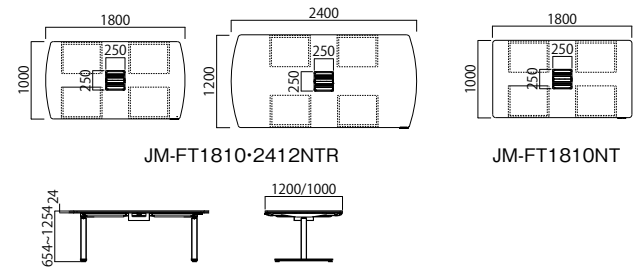

■天板カラー(カラー-1)



■脚カラー(カラー-2)

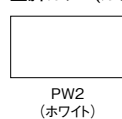

■仕様

- 天板:メラミン化粧板 樹脂エッジ
- 天板厚:24mm
- 本体:スチール塗装
- アジャスター付

共用デスク

スタッフステーション内のパソコン作業に最適な共用デスクです。天板高さ 850mm なので忙しい医療スタッフの立ち座り動作の妨げになりません。



※写真はオプション付です。チェア、モニター、機器類は商品に含まれません。

スタンドタイプ

850H		品番	価格
W	D		
2000	625	JD-E206NK/H	¥202,700
1600	625	JD-E166NK/H	¥174,300
1500	625	JD-E156NK/H	¥172,800
1400	625	JD-E146NK/H	¥171,400
1200	625	JD-E126NK/H	¥165,800

※ダクトカバーは含まれていません。別途ご注文ください。

デスクタイプ

720H		品番	価格
W	D		
2000	625	JD-E206NK	¥162,500
1600	625	JD-E166NK	¥149,200
1500	625	JD-E156NK	¥145,300
1400	625	JD-E146NK	¥143,100
1200	625	JD-E126NK	¥137,200

※ダクトカバーは含まれていません。別途ご注文ください。

■オプション

アッパービーム 2000W用以上は2分割となります。

H	W	品番	価格
330	2000用	JD-EUB203N	¥68,900
	1600用	JD-EUB163N	¥43,600
	1500用	JD-EUB153N	¥42,000
	1400用	JD-EUB143N	¥40,500
	1200用	JD-EUB123N	¥37,500

※アッパービームのみの価格です。モニターアームを別途ご注文ください。
※耐荷重量:40kgまで

中央ヒキダシの取付個数

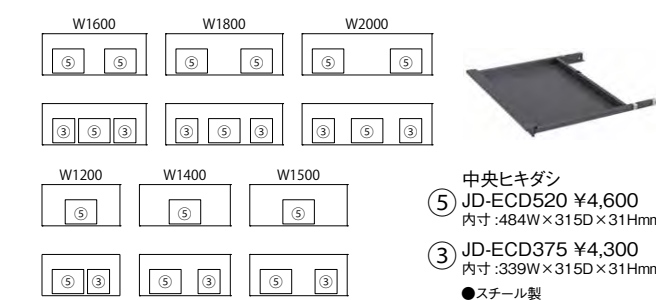

※左右入替での取付も可能です。

POINT



アッパービーム

モニターを取付可能なビームユニットは、机上面を広く取れるので作業スペースが確保できます。
※写真はオプションコンセントユニット付です。

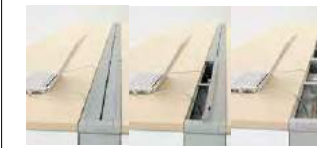

配線用ダクトカバー

フタがフラップ開閉式のダクトカバーのエッジに弾力性のあるゴムを取付けていますので、自由にケーブルを取出せます。点滴準備作業時のパソコン操作に便利です。

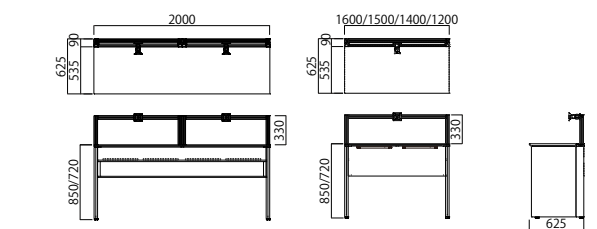

2000W用以上は2分割となります。

※図はオプション付です。

片面用ダクトカバー

W	開閉式	
	品番	価格
2000用	JD-EDCS20S	¥22,100
1600用	JD-EDCS16S	¥12,200
1500用	JD-EDCS15S	¥12,000
1400用	JD-EDCS14S	¥11,600
1200用	JD-EDCS12S	¥11,300

モニターアーム

タイプ	品番	価格	対応液晶ディスプレイ
標準タイプ	JD-ENMA	¥21,000	質量6kgまで対応
高耐荷重タイプ	JD-ENMAH	¥27,300	質量14kgまで対応

※VESA規格75/100mmに対応



コンセントユニット
JD-ECU/EEU ¥13,000
217W×58D×66Hmm
●電源コンセント×3口、USBポート×1口

■天板カラー(カラー-1)

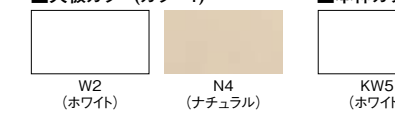

■本体カラー(カラー-2)

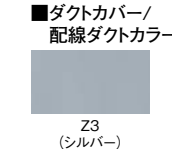

■仕様

- 天板:メラミン化粧板 スチール製
- 天板エッジ:ABS
- 天板厚:24mm
- 脚:スチール 粉体塗装
- アジャスター付

点滴準備台

スタッフの作業効率を考慮しサイズバリエーションをご用意しました。上棚は可動式なので作業内容に合わせて、最適な環境を整えることができます。



POINT

フック付棚板

片面10個のフック付試薬棚は高さ調節が可能なので、作業しやすい高さに変更できます。棚板はこぼれ止め付です。



配線用ダクトカバー

フタがフラップ開閉式のダクトカバーのエッジに弾力性のあるゴムを取付けていますので、自由にケーブルを出せます。点滴準備作業時のパソコン操作に便利です。

両面タイプ

850H		基本型		連結型	
W	D	品番	価格	品番	価格
1500	1200	JM-ETJ1512NK	¥339,900	JM-ETJ1512NR	¥265,700
1200	1200	JM-ETJ1212NK	¥293,400	JM-ETJ1212NR	¥248,500

片面タイプ

850H		基本型		連結型	
W	D	品番	価格	品番	価格
1500	625	JM-ETJ156NK	¥280,700	JM-ETJ156NR	¥216,800
1200	625	JM-ETJ126NK	¥271,700	JM-ETJ126NR	¥207,800

※ダクトカバーは含まれていません。別途ご注文ください。

※写真はオプションヒキダシ付です。

両面用ダクトカバー

W	開閉式	
	品番	価格
1500用	JD-EDC15S	¥20,000
1200用	JD-EDC12S	¥18,900

片面用ダクトカバー

W	開閉式	
	品番	価格
1500用	JD-EDCS15S	¥12,000
1200用	JD-EDCS12S	¥11,300

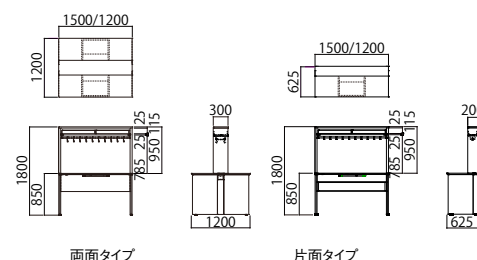

※図はオプション付です。

■オプション

- 中央ヒキダシ
 - ⑤ JD-ECD520 ¥4,600
内寸:484W×315D×31Hmm
 - ③ JD-ECD375 ¥4,300
内寸:339W×315D×31Hmm
●スチール製

中央ヒキダシの取付個数 ⑤: 520W ③: 375W

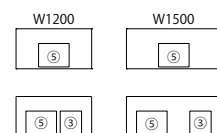

組合せ方法 (両面タイプ/片面タイプ)

単独の場合

基本型を手配ください。ダクトカバーを手配ください。

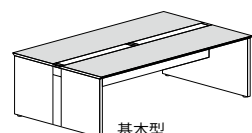

2連以上の場合

基本型1連と必要連数の連結型を手配ください。ダクトカバーを手配ください。

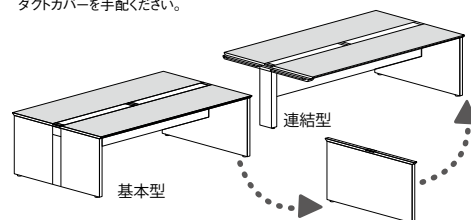

■天板カラー(カラー-1)



■ダクトカバー/配線ダクトカラー

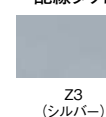

■本体カラー(カラー-2)



■仕様

- 天板:メラミン化粧板 スチール製
- 天板エッジ:ABS
- 天板厚:24mm
- 脚:スチール 粉体塗装
- アジャスター付
- フック:20個付

ナースカート

軽量で操作しやすく、スリムな幅500mmのナースカートです。カンチ式はテーブル天板を挟み込める構造で、カート使用時・収納時に限られたスペースを活かすことができます。

POINT

テーブル天板を挟み込める構造 (対応テーブル高さ770~920mm)

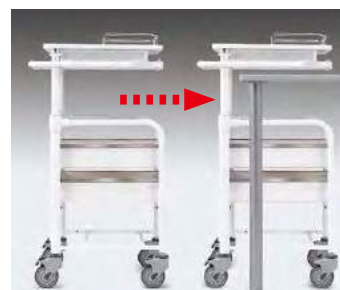

例えば

通常のナースカートの場合...

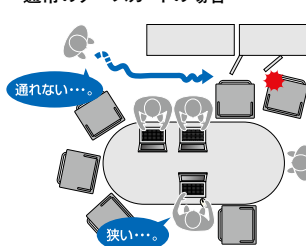

スタッフステーションにナースカートが帰ってくると、カート収納する場所がなく通路が通りづらくなる。

カンチ式のナースカートの場合...

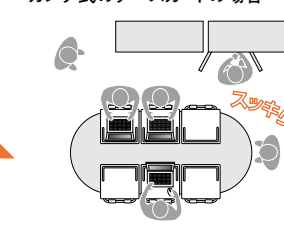

狭いスタッフステーション内でもスペースを有効に使うことができ、作業やミーティングを行えます。

ナースカート(カンチ式上下昇降タイプ)



■特徴

- ケーブルフック
- 昇降レバー
レバーを引くだけで上下昇降でき、使用する人に合わせて高さ調整が可能です。
- バッテリー収納スペース
- 深型トレイ2個付
※オプションで1セット追加可能です。

JM-HP101WN ¥168,800
500W×567D×947~1097Hmm
●対応テーブル高さ:770~920mm
●天板有効サイズ:450W×475Dmm
●プラスチックトレイ2個付き
●キャスター:100φ静音キャスター (前方2輪ストッパー付)
●質量:18.0kg ●総耐荷重:30kg

■オプション

追加用プラスチックトレイ
JM-HP100TR ¥11,200
334W×462D×103Hmm
●内寸:275.5W×406D×100Hmm

サイドネット
JM-HP100SNW ¥13,100
400W×18D×555Hmm
●内寸:276W×406D×100Hmm

バーコードホルダー
JM-HP100BRH ¥14,300
95W×115D×30Hmm
●ゴム製

床棚板
JM-HP100TWN ¥9,200
382W×397D×17H
●有効寸法:335W×372D



■仕様
●トレイ:ABS樹脂、レール:アルミ

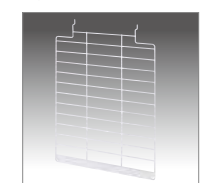

■仕様
●ワイヤー:スチール



カルテ側面のメッシュパネル部に取付けて使用します。



ワイヤーバスケット(大)
JM-HP100WBL ¥11,200
312W×143D×134Hmm
●内寸:300W×120Dmm

■仕様
●ワイヤー:スチール

ワイヤーバスケット(小)
JM-HP100WBS ¥10,000
312W×143D×134Hmm
●内寸:300W×120Dmm

■仕様
●ワイヤー:スチール

ナースチェア



JC-EC4492V
¥65,700



背もたれは可倒式です。背を倒したままでも、スツールとしてご使用いただけます。テーブル(内寸法700mmH以上)内に収納できます。

- 仕様
- 座面:φ400・ビニールレザー張り
 - 背もたれ:P.P樹脂成型
 - 座裏:P.P樹脂カバー
 - 脚:スチール芯 P.P樹脂カバー付
 - 質量:11.4kg

座面ガス上

- ビニールレザー張り 抗菌・防汚

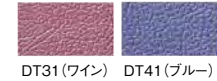

DT31 (ワイン) DT41 (ブルー)

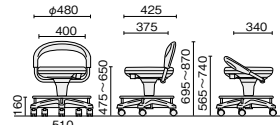

JC-OC7900LNV
¥44,000
φ545×635~815Hmm
515~695SH

- 仕様
- 座面:φ380
 - ゴムキャスター付
 - 質量:9.1kg

座面ガス上

- ビニールレザー張り



5729 (ヘールブラック) CL61 (グリーン)



JC-EC4294V
¥65,900
510W×500D×685~860Hmm
475~650SH
●質量:10.5kg



JC-EC4293V
¥60,900
510W×475D×475~650Hmm
●質量:7.5kg

- 仕様
- 座面:φ400
 - 背裏・座裏:P.P樹脂カバー
 - 脚:スチールパイプ P.P樹脂カバー付
 - 双輪キャスター付

座面ガス上下

- ビニールレザー張り

(機能・耐次塩素酸・耐アルコール・抗菌・防汚)



GY51 (スラトアイエロー) GY61 (アップルグリーン)



JC-EC4485V
¥45,300
脚部:φ510(座φ360)×545~685Hmm
●質量:6.9kg



JC-EC4486V
¥51,000
脚部:φ510(座φ400)×740~875H(550~685Hmm)
●質量:8.7kg



JC-EC4585V
¥48,800
脚部:φ510(座φ400)×550~685Hmm
●質量:9.4kg



JC-EC4586V
¥56,200
脚部:φ510(座φ400)×740~875H(550~685Hmm)
●質量:11.1kg

- 仕様
- 座面:φ360(ウレタン)(EC448シリーズ)
 - 座面:φ400モールドウレタン(EC458シリーズ)
 - 背もたれ:P.E樹脂プロロー成型
 - 脚:スチール芯 P.P樹脂カバー付

座面ガス上下

- ビニールレザー張り 抗菌・防汚・難燃



DV31 (ピンク) DV41 (ブルー) DV61 (グリーン)

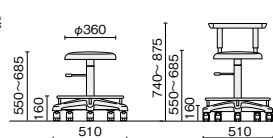

ラウンドした背もたれ

ラウンドした背もたれが優しくフィットしてくれます。背の中央部が抜けているため、チェアを移動する時に便利です。また単一素材のため、リサイクル可能で環境にも優しい背もたれです。



モールドウレタン座

厚手のクッションにより今までのスツールにない、優しい座り心地を実現しました。またモールドウレタンを使用しているため、長時間使用にも、疲れにくい素材です。



ハイタイプ (BP31)



(GE32)



(GE41)



(BP41)

JC-EC4016RF ¥57,200
JC-EC4016RV ¥57,200
●質量:9.0kg ●リング付

JC-EC4016F ¥50,000
JC-EC4016V ¥50,000
●質量:8.4kg

JC-EC4015RF ¥47,200
JC-EC4015RV ¥47,200
●質量:6.8kg ●リング付

JC-EC4015F ¥39,800
JC-EC4015V ¥39,800
●質量:6.1kg

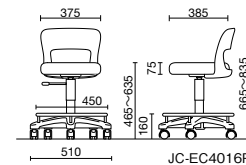

JC-EC4016RF

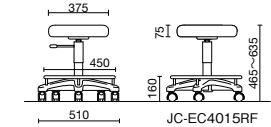

JC-EC4015RF

- 共通仕様 ●背:ポリプロピレン ●座:クロス張り、ビニールレザー張り ●脚部:ポリプロピレン+スチール ●キャスター:ナイロン 座面ガス上下

- クロス張り (BP) 再生ポリエステル51% ポリエステル49%

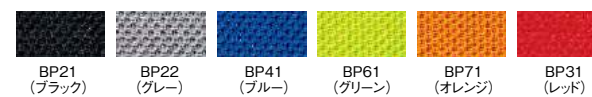

BP21 (ブラック) BP22 (グレー) BP41 (ブルー) BP61 (グリーン) BP71 (オレンジ) BP31 (レッド)

- ビニールレザー張り (GE) 耐次塩素酸

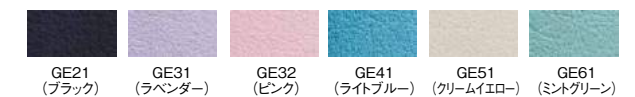

GE21 (ブラック) GE31 (ラベンダー) GE32 (ピンク) GE41 (ライトブルー) GE51 (クリームイエロー) GE61 (ミントグリーン)



JC-EC4781V ¥45,300
510W×510D×485~645SHmm
●座面:400φ
●質量:8.8kg



JC-EC4782V ¥54,600
510W×510D×485~645SHmm
●座面:400φ
●質量:10.4kg

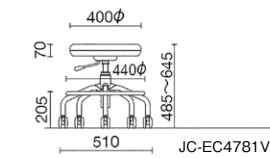

JC-EC4781V

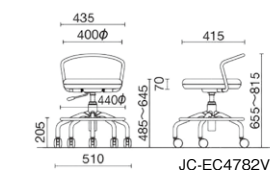

JC-EC4782V

- 仕様
- 座高ガス上下調節
 - 背パイプ:19.1φスチールメッキ仕上げ (JC-EC4782V)
 - 座:400φモールドウレタン、合板、スチール粉体塗装
 - 脚:25.4φスチールパイプ粉体塗装
 - キャスター:60φナイロン双輪キャスター

座面ガス上下

- ビニールレザー張り (GE) 耐次塩素酸



GE21 (ブラック) GE31 (ラベンダー) GE32 (ピンク) GE41 (ライトブルー) GE51 (クリームイエロー) GE61 (ミントグリーン)

与薬カート

与薬管理業務をサポートするアルミフレームの軽量カート。
コンテナ、ミニケース、項目表示シールが標準装備され、本体はシャッター鍵付きでプライバシー保護にも役立ちます。



与薬カート2列10段
Y8セット(20床用)

与薬カート4列12段
Y8セット(48床用)

※与薬コンテナ前面の用紙は付いていません。

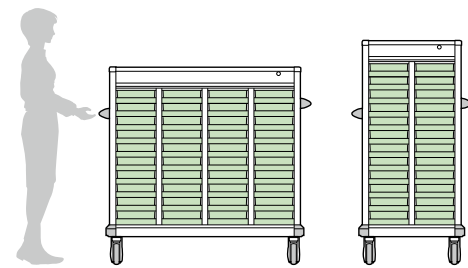

鍵付きのシャッター

プライバシー保護や、いたずら防止にも役立ちます。



コンテナの落下防止

コンテナを引き出したとき落下しないようにストッパー機能が働きます。



省スペース設計

カート同士を並べて置いてもハンドルがぶつからず省スペースで保管できます。

仕様

- 本体:アルミ(天板、側面 塗装)
- 鍵付きシャッター、φ125自在キャスター×4輪(前側2輪ストッパー付)
- 付属品:与薬コンテナ・ミニケース・曜日シール・朝昼夕寝前シール付

サイズバリエーション

与薬カート2列10段 Y8セット(20床用)
JM-MCR049HT ¥536,300

- 付属品
- 与薬コンテナ×20
- ミニケースY8 イエローグリーン×160
- ミニケースY8 スカイブルー×160
- ミニケースY8 ピンク×160
- ミニケースY8 イエロー×160
- 曜日シール×1
- 朝昼夕寝前シール×1

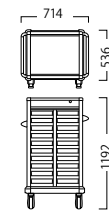

与薬カート2列12段 Y8セット(24床用)
JM-MCR050HT ¥604,700

- 付属品
- 与薬コンテナ×24
- ミニケースY8 イエローグリーン×192
- ミニケースY8 スカイブルー×192
- ミニケースY8 ピンク×192
- ミニケースY8 イエロー×192
- 曜日シール×1
- 朝昼夕寝前シール×1

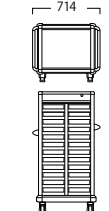

与薬カート3列10段 Y8セット(30床用)
JM-MCR051HT ¥661,100

- 付属品
- 与薬コンテナ×30
- ミニケースY8 イエローグリーン×240
- ミニケースY8 スカイブルー×240
- ミニケースY8 ピンク×240
- ミニケースY8 イエロー×240
- 曜日シール×2
- 朝昼夕寝前シール×2

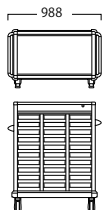

与薬カート3列12段 Y8セット(36床用)
JM-MCR052HT ¥727,800

- 付属品
- 与薬コンテナ×36
- ミニケースY8 イエローグリーン×288
- ミニケースY8 スカイブルー×288
- ミニケースY8 ピンク×288
- ミニケースY8 イエロー×288
- 曜日シール×2
- 朝昼夕寝前シール×2

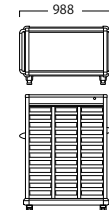

与薬カート4列10段 Y8セット(40床用)
JM-MCR053HT ¥807,100

- 付属品
- 与薬コンテナ×40
- ミニケースY8 イエローグリーン×320
- ミニケースY8 スカイブルー×320
- ミニケースY8 ピンク×320
- ミニケースY8 イエロー×320
- 曜日シール×2
- 朝昼夕寝前シール×2

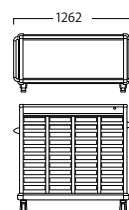

与薬カート4列12段 Y8セット(48床用)
JM-MCR054HT ¥917,400

- 付属品
- 与薬コンテナ×48
- ミニケースY8 イエローグリーン×384
- ミニケースY8 スカイブルー×384
- ミニケースY8 ピンク×384
- ミニケースY8 イエロー×384
- 曜日シール×2
- 朝昼夕寝前シール×2

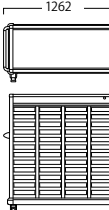

与薬カート付属品 与薬ボトルコンテナについて

1患者様=1引出し:8日分の定時薬を管理できる与薬コンテナです。



引き出し前面には表示できるカードケース差し込み口と中面に仕切り板が付属されています。



オプション

ミニケースY2D
JM-MCN025TP ¥2,100
115W×83D×65Hmm
●材質:PS(透明)

与薬コンテナ(補充用)
JM-MCN021YG ¥4,400
237W×424D×79Hmm
●材質:ABS(帯電防止剤入)
●付属品:仕切り×1/ネームカバー×1

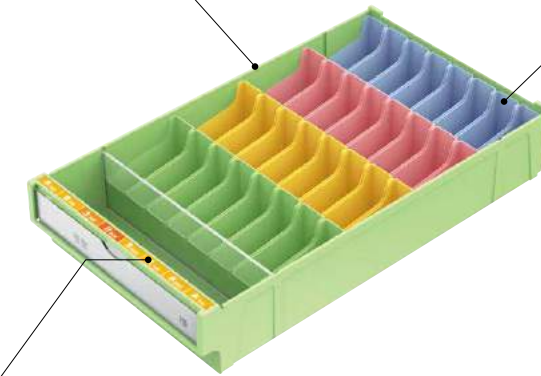

ミニケースY8(補充用)

イエローグリーン JM-MCN020YG ¥1,800
イエロー JM-MCN020YL ¥1,800
ピンク JM-MCN020PN ¥1,800
スカイブルー JM-MCN020SB ¥1,800
29W×83D×65Hmm
●材質:ABS(帯電防止剤入)

ミニケースに貼り付けて与薬管理ができます。
各色1枚、4枚入で1セット



朝昼夕寝前シール(補充用)
JM-MOP006 ¥4,700



朝(イエローグリーン) 200ピース×1シート
昼(イエロー) 200ピース×1シート
夕(ピンク) 200ピース×1シート
寝る前(スカイブルー) 200ピース×1シート

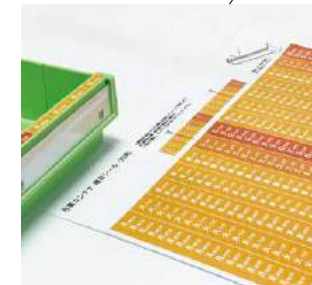

コンテナの前上部に貼り付ける曜日シール。
カットして使用し、スタートする曜日を選べます。

曜日シール(24床分)(補充用)
JM-MOP005 ¥4,700

オプション



引出し高さ2段分のコンテナです。
大きい薬袋や持参薬等に最適。

与薬ボトルコンテナ2段
JM-MCN022YG ¥5,800
237W×424D×159Hmm
●材質:ABS(帯電防止剤入)
●付属品:仕切り×1/ネームカバー×1



引出し高さ3段分のコンテナです。
大きい薬袋や持参薬等に最適。

与薬ボトルコンテナ3段
JM-MCN023YG ¥6,100
237W×424D×239Hmm
●材質:ABS(帯電防止剤入)
●付属品:仕切り×1/ネームカバー×1



処方箋等が入る専用クリアファイルです。
与薬コンテナに取り付けて閲覧できるようになります。

クリアファイル MY-A4 12枚入
JM-MOP007 ¥6,200
245W×310Hmm
●A4サイズ用
●材質:PET(透明)

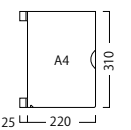

コンテナカート

1台で大小のコンテナを収納でき、両面からの対応が可能なので複数の方での同時使用が可能です。耐久性の高いパイプで構成されているカートです。



(KMバスケットコンテナ64-10×8個車載例) (KMバスケットコンテナ64-10×12個車載例)

POINT

ストッパー機能
64コンテナは横方向に収納でき、34コンテナは前後に並べて収納できます。コンテナは引き出したときに落下しないようストッパー機能が働きます。

※コンテナはオプションになります。

■オプション



天板に転び止めをセットできます。
転び止め仕切り/1本
ロング用 521W×200Hmm ショート用 371W×200Hmm
JM-BC340P600C ¥5,500 JM-BC340P450C ¥5,200
※64タイプはロング用が片側のみの取付けになり、46タイプはショート用が片側のみの取付けになります。

■仕様

- ポスト・フレーム: スチール(メッキ)
- 天板: スチール(塗装)
- 側板: ABS
- 1列タイプ: φ100自在キャスター×4輪(対角2輪ストッパー付)
- 2列タイプ: φ100自在キャスター×6輪(対角2輪ストッパー付)

コンテナカート 64 (KMバスケットコンテナ 64 専用) ※KMバスケットコンテナ64は別売となります。

コンテナカート64用 1列12段 アイボリー JM-MCR024IV ¥143,900		コンテナカート64用 2列12段 アイボリー JM-MCR025IV ¥243,000		上面図 KMバスケット コンテナ64
コンテナカート64用 1列16段 アイボリー JM-MCR026IV ¥151,400		コンテナカート64用 2列16段 アイボリー JM-MCR027IV ¥267,000		

コンテナカート 46 (KMバスケットコンテナ 64・KMコンテナ 34 共用) ※KMバスケットコンテナ64、KMコンテナ34は別売となります。

コンテナカート46用 1列12段 アイボリー JM-MCR028IV ¥166,700		コンテナカート46用 2列12段 アイボリー JM-MCR029IV ¥277,100		上面図 KMバスケット コンテナ64 KMコンテナ34
コンテナカート46用 1列16段 アイボリー JM-MCR030IV ¥192,900		コンテナカート46用 2列16段 アイボリー JM-MCR031IV ¥327,000		

KMコンテナシリーズ

コンテナカート類に対応する院内物流用のコンテナです。KMバスケットコンテナ64は持ち手穴も設けてあり中身が確認できるタイプ、KMコンテナ34は小物の収納に適したサイズになります。どちらも埃が付きにくい帯電防止剤入り。

KMバスケットコンテナ 64

医療材料入れに最適です。



KMバスケットコンテナ64-16 イエローグリーン
JM-MCN006YG ¥14,600

KMバスケットコンテナ64-16 ピンク
JM-MCN006PN ¥14,600
600W×400D×165.5Hmm
●材質:ABS(帯電防止剤入)
●耐荷重:5kg



KMバスケットコンテナ64-10 イエローグリーン
JM-MCN005YG ¥13,400

KMバスケットコンテナ64-10 ピンク
JM-MCN005PN ¥13,400
600W×400D×105.5Hmm
●材質:ABS(帯電防止剤入)
●耐荷重:5kg

KMコンテナ 34

注射薬等に最適です。



KMコンテナ34-10 イエローグリーン
JM-MCN014YG ¥9,800

KMコンテナ34-10 ピンク
JM-MCN014PN ¥9,800
400W×300D×105.5Hmm
●材質:ABS(帯電防止剤入)
●耐荷重:2.5kg



KMコンテナ34-04 イエローグリーン
JM-MCN013YG ¥8,600

KMコンテナ34-04 ピンク
JM-MCN013PN ¥8,600
400W×300D×45.5Hmm
●材質:ABS(帯電防止剤入)
●耐荷重:1kg

※価格はコンテナ個あたりの単価となります。
※オプションのKMコンテナ用仕切り板の価格については、営業担当者へお問い合わせください。

KMライトワークカート

簡単な書類の書き込み等がある、回診業務に最適なカートです。天板部は広く設計されているので、A4用紙とノートパソコンを置いても十分作業することが可能です。取り回しの軽快な軽量アルミフレーム製です。



※天板の下段のKMコンテナはオプションです。

JM-MCR071YG ¥104,100
660W×729D×928Hmm



POINT

天板テーブルには持ち運びやすいようにグリップ穴が開いています。

下段にはオプションでKMコンテナ34-10が載せられます。

ネスティングにより収納スペースを小さくできます。(ネスティング寸法:222mm)

■仕様

- 材質:フレーム / アルミ(塗装)
- 天板 / PE
- 天板耐荷重:10kg
- φ100自在キャスター、後輪ストッパー付

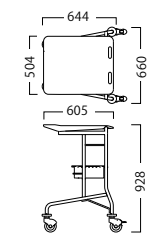

物品倉庫



大規模病院では、各部門をつなぐ搬送計画は運営に対して非常に重要な要素となります。また、物品倉庫内では多種多様な医療材料の保管、検索、仕分け、搬送の効率化が求められます。



スーパーエレクターシェルフ



- 特長
- SUS304ステンレス製ポールにより耐久性に優れています。
 - 棚板は抗菌アクリル樹脂コーティング。耐久性に優れ、クリーンな環境にも最適です。

- 仕様
- 棚板：スチールワイヤー、クロームメッキ、抗菌クリアコーティング仕上げ（防錆加工）
 - ポール：SUS304（18-8）ステンレス製
※アジャストボルト調整範囲：17mm
 - 棚板耐荷重：250kg/段（幅1212mm、奥行460mm）
 - 棚板高さ調整：25.4mmピッチ

奥行460mmシリーズ

高さ(mm)	棚段数	幅(mm)		
		910	1212	1518
1587	4段	ER-MS91P159-4 ¥ 71,500	ER-MS122P159-4 ¥ 84,000	ER-MS152P159-4 ¥ 98,800
	5段	ER-MS91P159-5 ¥ 84,300	ER-MS122P159-5 ¥100,000	ER-MS152P159-5 ¥118,400
1892	4段	ER-MS91P190-4 ¥ 76,400	ER-MS122P190-4 ¥ 89,000	ER-MS152P190-4 ¥103,700
	5段	ER-MS91P190-5 ¥ 89,200	ER-MS122P190-5 ¥104,900	ER-MS152P190-5 ¥123,300

奥行613mmシリーズ

高さ(mm)	棚段数	幅(mm)		
		910	1212	1518
1587	4段	ER-LS91P159-4 ¥ 89,000	ER-LS122P159-4 ¥108,000	ER-LS152P159-4 ¥126,000
	5段	ER-LS91P159-5 ¥106,100	ER-LS122P159-5 ¥130,000	ER-LS152P159-5 ¥152,500
1892	4段	ER-LS91P190-4 ¥ 93,900	ER-LS122P190-4 ¥113,000	ER-LS152P190-4 ¥131,000
	5段	ER-LS91P190-5 ¥111,000	ER-LS122P190-5 ¥134,900	ER-LS152P190-5 ¥157,400

430ソリッドエレクターシェルフ



- 特長
- 棚板コーナー部は焼付け塗装を施したアルミダイキャスト製。棚板四方はソリや歪みに強い折曲げ2層構造。

- 仕様
- 棚板：SUS430ステンレス製1.2mm厚平板、#4バフ研磨仕上げ
 - ポール：SUS304（18-8）ステンレス製
※アジャストボルト調整範囲：17mm
 - 棚板耐荷重：180kg/段（幅1213mm、奥行461mm）
 - 棚板高さ調整：25.4mmピッチ

奥行461mmシリーズ

高さ(mm)	棚段数	幅(mm)		
		911	1213	1519
1587	4段	ER-MSS91P159-4 ¥120,000	ER-MSS122P159-4 ¥141,300	ER-MSS152P159-4 ¥160,400
	5段	ER-MSS91P159-5 ¥145,000	ER-MSS122P159-5 ¥171,500	ER-MSS152P159-5 ¥195,400
1892	4段	ER-MSS91P190-4 ¥124,900	ER-MSS122P190-4 ¥146,200	ER-MSS152P190-4 ¥146,200
	5段	ER-MSS91P190-5 ¥149,900	ER-MSS122P190-5 ¥176,500	ER-MSS152P190-5 ¥200,300

奥行614mmシリーズ

高さ(mm)	棚段数	幅(mm)		
		911	1213	1519
1587	4段	ER-LSS91P159-4 ¥139,100	ER-LSS122P159-4 ¥161,500	ER-LSS152P159-4 ¥184,400
	5段	ER-LSS91P159-5 ¥168,800	ER-LSS122P159-5 ¥196,800	ER-LSS152P159-5 ¥225,400
1892	4段	ER-LSS91P190-4 ¥144,000	ER-LSS122P190-4 ¥166,400	ER-LSS152P190-4 ¥189,300
	5段	ER-LSS91P190-5 ¥173,700	ER-LSS122P190-5 ¥201,700	ER-LSS152P190-5 ¥230,300

手術室〈中央材料室〉



中央材料室内の既滅菌室では、ステンスエレクターシェルフや304ソリッドエレクターシェルフが滅菌器材や滅菌コンテナの保管棚として、数多く使われています。



ステンスエレクターシェルフ



- 特長
- 耐錆・耐薬品性にすぐれ、衛生管理が最重要視されるクリーンな環境での使用に最適です。
 - 高温多湿な環境や冷凍・冷蔵庫など、過酷な条件下でも抜群の耐久性を発揮します。

- 仕様
- 棚板：SUS304（18-8）ステンレス製
 - ポール：SUS304（18-8）ステンレス製
※アジャストボルト調整範囲：17mm
 - 棚板耐荷重：250kg/段（幅1212mm、奥行460mm）
 - 棚板高さ調整：25.4mmピッチ

奥行460mmシリーズ

高さ(mm)	棚段数	幅(mm)		
		910	1212	1518
1587	4段	ER-SMS91PS159-4 ¥140,700	ER-SMS122PS159-4 ¥172,900	ER-SMS152PS159-4 ¥214,940
	5段	ER-SMS91PS159-5 ¥168,800	ER-SMS122PS159-5 ¥209,000	ER-SMS152PS159-5 ¥261,500
1892	4段	ER-SMS91PS190-4 ¥145,600	ER-SMS122PS190-4 ¥177,800	ER-SMS152PS190-4 ¥219,800
	5段	ER-SMS91PS190-5 ¥173,700	ER-SMS122PS190-5 ¥214,000	ER-SMS152PS190-5 ¥266,500

奥行613mmシリーズ

高さ(mm)	棚段数	幅(mm)		
		910	1212	1518
1587	4段	ER-SLS91PS159-4 ¥180,500	ER-SLS122PS159-4 ¥220,400	ER-SLS152PS159-4 ¥267,300
	5段	ER-SLS91PS159-5 ¥218,600	ER-SLS122PS159-5 ¥268,400	ER-SLS152PS159-5 ¥327,000
1892	4段	ER-SLS91PS190-4 ¥185,500	ER-SLS122PS190-4 ¥225,300	ER-SLS152PS190-4 ¥272,200
	5段	ER-SLS91PS190-5 ¥223,500	ER-SLS122PS190-5 ¥273,300	ER-SLS152PS190-5 ¥331,900

304ソリッドエレクターシェルフ



- 特長
- 耐錆・耐薬品性にすぐれ、衛生管理が最重要視されるクリーンな環境での使用に最適です。
 - 棚板コーナー部はSUS304ステンレスダイキャスト製。棚板四方はソリや歪みに強い折曲げ2層構造。

- 仕様
- 棚板：SUS304（18-8）ステンレス製1.2mm厚平板、
 - ポール：SUS304（18-8）ステンレス製
※アジャストボルト調整範囲：17mm
 - 棚板耐荷重：180kg/段（幅1213mm、奥行461mm）
 - 棚板高さ調整：25.4mmピッチ

奥行461mmシリーズ

高さ(mm)	棚段数	幅(mm)		
		911	1213	1519
1587	4段	ER-MSS91PS159-4 ¥198,500	ER-MSS122PS159-4 ¥222,000	ER-MSS152PS159-4 ¥241,600
	5段	ER-MSS91PS159-5 ¥241,100	ER-MSS122PS159-5 ¥270,400	ER-MSS152PS159-5 ¥295,000
1892	4段	ER-MSS91PS190-4 ¥203,500	ER-MSS122PS190-4 ¥226,900	ER-MSS152PS190-4 ¥246,500
	5段	ER-MSS91PS190-5 ¥246,000	ER-MSS122PS190-5 ¥275,300	ER-MSS152PS190-5 ¥299,900

奥行614mmシリーズ

高さ(mm)	棚段数	幅(mm)		
		911	1213	1519
1587	4段	ER-LSS91PS159-4 ¥215,500	ER-LSS122PS159-4 ¥245,500	ER-LSS152PS159-4 ¥271,600
	5段	ER-LSS91PS159-5 ¥262,200	ER-LSS122PS159-5 ¥299,700	ER-LSS152PS159-5 ¥332,500
1892	4段	ER-LSS91PS190-4 ¥220,400	ER-LSS122PS190-4 ¥250,400	ER-LSS152PS190-4 ¥276,500
	5段	ER-LSS91PS190-5 ¥267,100	ER-LSS122PS190-5 ¥304,600	ER-LSS152PS190-5 ¥337,400

オプション

60φナイロンキャスター



ER-DR60
¥2,300
ER-DRS60(ストッパー付)
¥2,700

100φエラストマーキャスター



ER-R100-TPE
¥4,900
ER-S100-TPE(ストッパー付)
¥5,600

ポストクランプ



ER-POK
¥900
ER-POK-S(ステンレス)
¥3,000

三角フットプレート



ER-FTP
¥900
ER-FTP-S(ステンレス)
¥1,600

壁面固定金具(シングル)



ER-WFS/S
¥1,200

壁面固定金具(ダブル)



ER-WFW/S
¥1,200

ピンマーカー



ER-9989P
¥500
※この商品はソリッドエレクターシェルフには対応していません。

ディバイダー

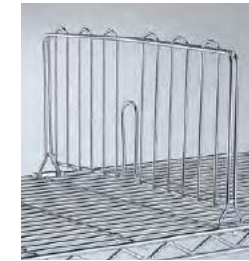

ER-MDB(ER-MS~, ER-SMS~用)
¥4,500
ER-LDB(ER-LS~, ER-SLS~用)
¥5,600
※この商品はソリッドエレクターシェルフには対応していません。

バックレッジ・サイドレッジ

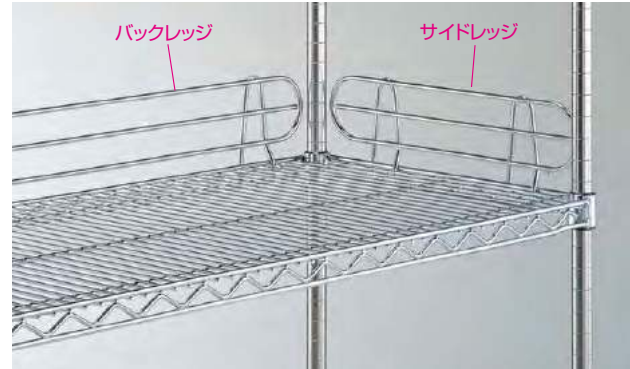

	バックレッジ(ステンレス)		バックレッジ(クロームメッキ)	
	H100mm	H50mm	H100mm	H50mm
W 910mm用	ER-BLT910-S ¥7,100	ER-BLF910-S ¥5,000	ER-BLT910 ¥2,700	ER-BLF910 ¥2,200
W1220mm用	ER-BLT1220-S ¥8,300	ER-BLF1220-S ¥6,000	ER-BLT1220 ¥3,500	ER-BLF1220 ¥2,700
W1520mm用	ER-BLT1520-S ¥10,100	ER-BLF1520-S ¥6,800	ER-BLT1520 ¥3,800	ER-BLF1520 ¥3,000
	サイドレッジ(ステンレス)		サイドレッジ(クロームメッキ)	
	H100mm	H50mm	H100mm	H50mm
D460mm用	ER-SLT460-S ¥4,200	ER-SLF460-S ¥3,800	ER-SLT460 ¥2,000	ER-SLF460 ¥2,300
D610mm用	ER-SLT610-S ¥5,500	ER-SLF610-S ¥4,500	ER-SLT610 ¥1,800	ER-SLF610 ¥1,900

※この商品はソリッドエレクターシェルフには対応していません。

ファイリングワゴン



(2段)
ER-FSCA2 ¥37,800
600D×350W×730Hmm

(3段)
ER-FSCA3 ¥49,300
600D×350W×1085Hmm

仕様

- シェルフ：スチール(クロームメッキ・クリアコーティング仕上げ)
- ポール：SUS430ステンレス製
- キャスター：50φナイロン樹脂(対角ストッパー付き)

ボルトレスタイプ(150kg/段)



グレー

ホワイト

特長

- 優れた断面構造**
積載質量、横からのねじれにも強いC型形状の支柱を採用しています。
- 組立時間の大幅短縮**
ビスを1本も使用していないボルトレス構造で、分解、組立作業が簡単です。大幅に作業時間を短縮できます。
- 特殊カール加工採用**
棚板の前後を角パイプ状にロールフォーミング成形した特殊カール加工により、抜群の耐久性を保ちます。
- 棚の段変更が簡単**
棚段変更は25mm単位の段ピッチで、自由に調整、変更できます。
- 優れた経済性**
2台目からの増結は、高さ・奥行が同じであれば支柱が兼用でき、お得です。

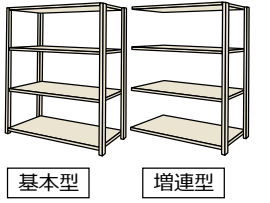
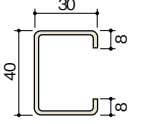

基本型

増連型

品番説明

JB-K63A05BLR
 物流機器
 軽量棚
 高さ 4: 1200mm
 5: 1500mm
 6: 1800mm
 7: 2100mm
 8: 2400mm

なし：基本型
 R：増連型
 ボルトレス棚
 棚板枚数
 奥行 A: 295mm
 C: 445mm
 E: 595mm
 幅 3: 860mm
 4: 1160mm
 5: 1460mm
 6: 1760mm

- 棚間口寸法Wは柱芯々(mm)です。
- 本体外寸法はH+6・W+43・D+9 (mm)です。
- 有効間口寸法はW-44mmです。
- 有効奥行寸法はD-15mmです。
- 有効棚段間隔寸法は棚段間隔寸法-35mmです。(最上段47+25Nmm)

仕様 スチール粉体塗装(支柱・棚板)

H	棚板	D	W 860		W 1160		W 1460		W 1760	
			タイプ	品番 価格	品番 価格	品番 価格	品番 価格			
1200	3枚	295	基本	JB-K43A03BL ¥37,000	JB-K44A03BL ¥41,900	JB-K45A03BL ¥46,500	JB-K46A03BL ¥54,100			
			増連	JB-K43A03BLR ¥31,700	JB-K44A03BLR ¥35,700	JB-K45A03BLR ¥41,200	JB-K46A03BLR ¥48,700			
		445	基本	JB-K43C03BL ¥40,200	JB-K44C03BL ¥46,200	JB-K45C03BL ¥51,700	JB-K46C03BL ¥61,200			
			増連	JB-K43C03BLR ¥34,900	JB-K44C03BLR ¥41,000	JB-K45C03BLR ¥46,300	JB-K46C03BLR ¥55,800			
		595	基本	JB-K43E03BL ¥44,800	JB-K44E03BL ¥50,600	JB-K45E03BL ¥60,700	JB-K46E03BL ¥71,100			
			増連	JB-K43E03BLR ¥39,400	JB-K44E03BLR ¥45,300	JB-K45E03BLR ¥55,400	JB-K46E03BLR ¥65,700			
1500	4枚	295	基本	JB-K53A04BL ¥42,300	JB-K54A04BL ¥47,200	JB-K55A04BL ¥53,300	JB-K56A04BL ¥63,800			
			増連	JB-K53A04BLR ¥36,000	JB-K54A04BLR ¥41,900	JB-K55A04BLR ¥47,600	JB-K56A04BLR ¥57,200			
		445	基本	JB-K53C04BL ¥46,600	JB-K54C04BL ¥53,600	JB-K55C04BL ¥60,300	JB-K56C04BL ¥73,100			
			増連	JB-K53C04BLR ¥41,200	JB-K54C04BLR ¥47,800	JB-K55C04BLR ¥55,000	JB-K56C04BLR ¥67,800			
		595	基本	JB-K53E04BL ¥51,400	JB-K54E04BL ¥59,400	JB-K55E04BL ¥72,900	JB-K56E04BL ¥84,600			
			増連	JB-K53E04BLR ¥46,000	JB-K54E04BLR ¥54,200	JB-K55E04BLR ¥67,600	JB-K56E04BLR ¥79,200			
1800	5枚	295	基本	JB-K63A05BL ¥46,600	JB-K64A05BL ¥53,100	JB-K65A05BL ¥59,800	JB-K66A05BL ¥72,100			
			増連	JB-K63A05BLR ¥41,300	JB-K64A05BLR ¥47,400	JB-K65A05BLR ¥54,500	JB-K66A05BLR ¥66,800			
		445	基本	JB-K63C05BL ¥52,100	JB-K64C05BL ¥60,500	JB-K65C05BL ¥69,700	JB-K66C05BL ¥83,800			
			増連	JB-K63C05BLR ¥46,800	JB-K64C05BLR ¥55,200	JB-K65C05BLR ¥63,000	JB-K66C05BLR ¥78,500			
		595	基本	JB-K63E05BL ¥58,500	JB-K64E05BL ¥68,900	JB-K65E05BL ¥83,900	JB-K66E05BL ¥99,400			
			増連	JB-K63E05BLR ¥53,100	JB-K64E05BLR ¥62,400	JB-K65E05BLR ¥78,700	JB-K66E05BLR ¥94,100			
2100	5枚	295	基本	JB-K73A05BL ¥48,500	JB-K74A05BL ¥55,000	JB-K75A05BL ¥61,700	JB-K76A05BL ¥74,000			
			増連	JB-K73A05BLR ¥42,200	JB-K74A05BLR ¥48,300	JB-K75A05BLR ¥55,400	JB-K76A05BLR ¥67,700			
		445	基本	JB-K73C05BL ¥54,400	JB-K74C05BL ¥62,300	JB-K75C05BL ¥71,500	JB-K76C05BL ¥85,800			
			増連	JB-K73C05BLR ¥47,700	JB-K74C05BLR ¥56,100	JB-K75C05BLR ¥63,900	JB-K76C05BLR ¥79,400			
		595	基本	JB-K73E05BL ¥60,400	JB-K74E05BL ¥70,700	JB-K75E05BL ¥85,700	JB-K76E05BL ¥101,300			
			増連	JB-K73E05BLR ¥53,900	JB-K74E05BLR ¥63,300	JB-K75E05BLR ¥79,600	JB-K76E05BLR ¥94,900			
2400	6枚	295	基本	JB-K83A06BL ¥55,200	JB-K84A06BL ¥62,200	JB-K85A06BL ¥71,200	JB-K86A06BL ¥84,200			
			増連	JB-K83A06BLR ¥47,600	JB-K84A06BLR ¥55,100	JB-K85A06BLR ¥62,800	JB-K86A06BLR ¥77,100			
		445	基本	JB-K83C06BL ¥71,100	JB-K84C06BL ¥72,300	JB-K85C06BL ¥81,500	JB-K86C06BL ¥99,600			
			増連	JB-K83C06BLR ¥54,500	JB-K84C06BLR ¥63,700	JB-K85C06BLR ¥74,300	JB-K86C06BLR ¥91,200			
		595	基本	JB-K83E06BL ¥70,000	JB-K84E06BL ¥80,900	JB-K85E06BL ¥100,000	JB-K86E06BL ¥116,700			
			増連	JB-K83E06BLR ¥61,600	JB-K84E06BLR ¥73,800	JB-K85E06BLR ¥91,400	JB-K86E06BLR ¥109,400			

CTシリーズテーブル



昇降脚仕様

ワンタッチ操作によりスムーズな動きとスピーディな高さ調節を実現。

天板高さが600mmから800mmまで20mmピッチで10段階調節できます。

テーブル高さを低めに設定したい場合や、車椅子対応にしたい場合などフレキシブルに対応できます。キャスター脚タイプも用意していますので、移動も楽に行えます。

仕様

- 天板表面：メラミン化粧板
- 天板エッジ：ソフトエッジ
- 天板厚：30mm
- 脚：木目調オレフィンシート貼り
- アジャスター：ABS樹脂

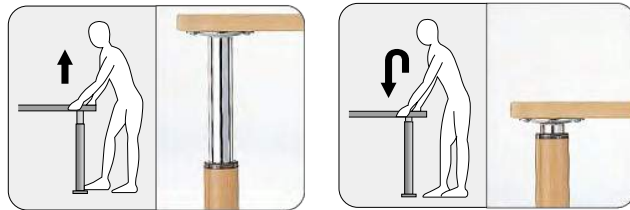

脚には段数表示をしているため、簡単に高さ調節が可能です。

※天板高は600~800mm範囲で調整が可能です。

アジャスター脚タイプ



JT-CTS169CN-M

アジャスター/キャスター脚タイプ



JT-CTS169/CN-M
アジャスター脚2本、キャスター脚2本の組み合わせです。

固定脚仕様

昇降脚仕様と同じデザインで固定脚仕様もご用意いたしました。※標準天板高:700Hmm

アジャスター脚タイプ



JT-CTS169KN-M

アジャスター/キャスター脚タイプ



JT-CTS169/CKN-M

天板形状

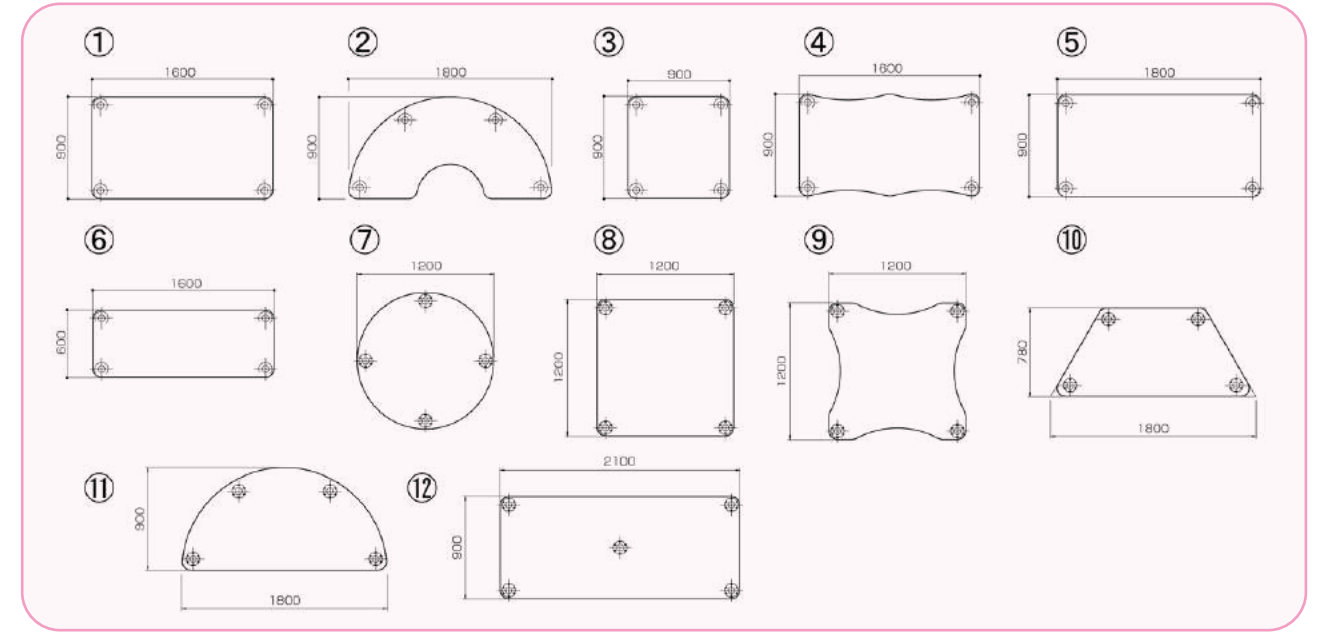

	アジャスター脚タイプ		アジャスター/キャスター脚タイプ		サイズ			天板形状
	品番	定価	品番	定価	W	D	H	
昇降脚仕様	JT-CTS169N-M	147,500	JT-CTS169/CN-M	147,500	1600	900	600~800	①
	JT-CTS189DRN-M	146,400	JT-CTS189DR/CN-M	146,400	1800	900		②
	JT-CTS099N-M	106,900	JT-CTS099/CN-M	106,900	900	900		③
	JT-CTS169CN-M	151,700	JT-CTS169C/CN-M	151,700	1600	900		④
	JT-CTS189N-M	151,700	JT-CTS189/CN-M	151,700	1800	900		⑤
	JT-CTS166N-M	142,900	JT-CTS166/CN-M	142,900	1600	600		⑥
	JT-CTS1200N-M	132,000	JT-CTS1200/CN-M	132,000	1200φ			⑦
	JT-CTS1212N-M	124,000	JT-CTS1212/CN-M	124,000	1200	1200		⑧
	JT-CTS1212CN-M	132,000	JT-CTS1212C/CN-M	132,000	1200	1200		⑨
	JT-CTS1878DN-M	143,300	JT-CTS1878D/CN-M	143,300	1800	780		⑩
	JT-CTS189RN-M	144,700	JT-CTS189R/CN-M	144,700	1800	900		⑪
	JT-CTS219KN-M	170,700	JT-CTS219K/CN-M	170,700	2100	900		⑫
固定脚仕様	JT-CTS169KN-M	118,400	JT-CTS169/CKN-M	118,400	1600	900	700	①
	JT-CTS189DRKN-M	119,000	JT-CTS189DR/CKN-M	119,000	1800	900		②
	JT-CTS099KN-M	77,500	JT-CTS099/CKN-M	77,500	900	900		③
	JT-CTS169CKN-M	122,800	JT-CTS169C/CKN-M	122,800	1600	900		④
	JT-CTS189KN-M	123,000	JT-CTS189/CKN-M	123,000	1800	900		⑤
	JT-CTS166KN-M	113,600	JT-CTS166/CKN-M	113,600	1600	600		⑥
	JT-CTS1200KN-M	104,000	JT-CTS1200/CKN-M	104,000	1200φ			⑦
	JT-CTS1212KN-M	96,000	JT-CTS1212/CKN-M	96,000	1200	1200		⑧
	JT-CTS1212CKN-M	104,000	JT-CTS1212C/CKN-M	104,000	1200	1200		⑨
	JT-CTS1878DKN-M	115,300	JT-CTS1878D/CKN-M	115,300	1800	780		⑩
	JT-CTS189RKN-M	119,000	JT-CTS189R/CKN-M	119,000	1800	900		⑪
	JT-CTS219KKN-M	135,700	JT-CTS219K/CKN-M	135,700	2100	900		⑫

オプションスペーサー

オプションスペーサーを取付けることにより、天板高を40mm高くすることができるので、車椅子を利用されている方に最適な高さに調節することができます。

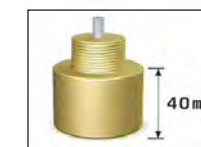

※固定脚仕様にはスペーサーが各脚に1個ずつ標準で付いています。スペーサーを外すと天板高を660mmHにすることができます。

JT-CTS-SP (4個セット)
¥3,500

NIテーブル(昇降脚タイプ)

立ち座り時の動作に邪魔になりにくい脚形状です。ラチェット式で天板高さが調節可能です。両面タイプは660mmから800mmまで20mmピッチで7段階、片面タイプは640mmから940mmまで20mmピッチで15段階調節できます

両面タイプ

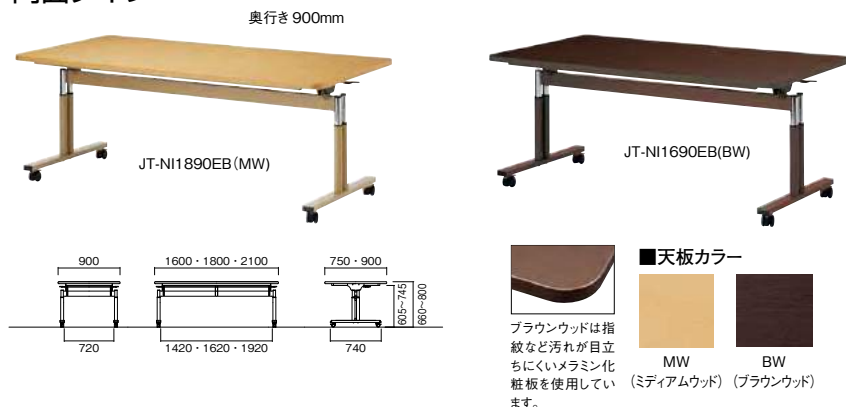

- JT-NI1690EB
¥189,300
1600W×900D×660H~800Hmm
- JT-NI1890EB
¥189,300
1800W×900D×660H~800Hmm
- JT-NI2190EB
¥289,700
2100W×900D×660H~800Hmm
- 仕様
 ●天板: 表面材/メラミン化粧板、エッジ/ABS樹脂エッジ巻
 ●脚部: 支柱/スチールパイプ (φ42.7) ベース/スチールパイプ (60×30) メラミン焼付塗装
 ラチェット昇降式 (20mmピッチ7段階切替) φ50双輪リフトロックキャスター (ストッパー4個)

片面タイプ

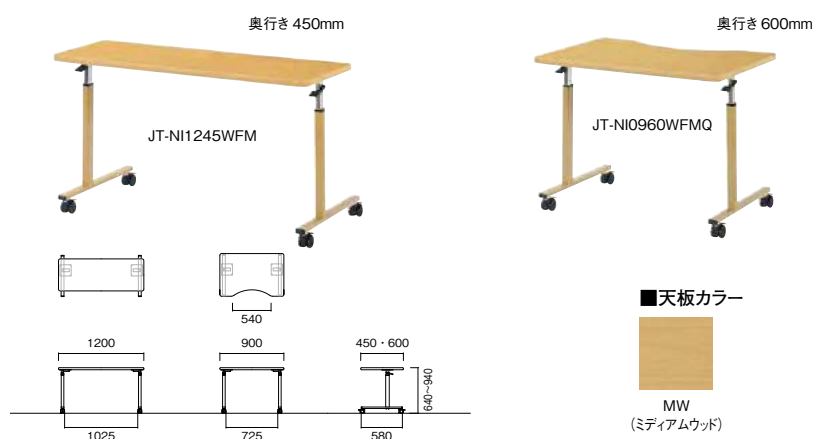

- JT-NI1245WFM
¥115,900
1200W×450D×640H~940Hmm
- JT-NI0960WFMQ
¥135,200
900W×600D×640H~940Hmm
- 仕様
 天板: 表面材/メラミン化粧板、エッジ/木目ソフトエッジ巻 29mm厚
 脚部: 支柱/スチールパイプ (50×36) ベース/スチールパイプ (40×20) メラミン焼付塗装
 ラチェット昇降式 (20mmピッチ15段階切替) φ50双輪リフトロックキャスター (ストッパー4個)

■仕様

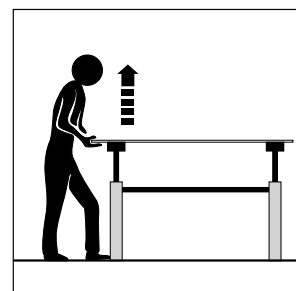
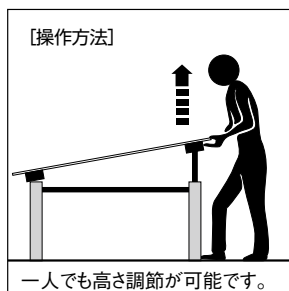

ラチェット式高さ調整

テーブルの高さを、H660からH800まで7段階20mmピッチの高さ調整可能です。(高さ確認の目盛り付)

ラチェット式高さ調整

ロックレバーを解除後、テーブルの高さをH640からH940まで15段階20mmピッチの高さ調節可能です。(高さ確認の目盛り付)

①天板を高くする場合

脚ベースを押さえながら、カチッと音がするまで目盛りを参考にして、お好みの段数まで上げてください。

②天板を低くする場合

天板を最上段まで上げるとロックが解除し、ゆっくり天板が下がります。一番下まで下げると、カチッと音がしてロックが掛りますので再度お好みの段数まで上げてください。
 ※高さを変更する場合は、天板上に何も無い事を確認してください。



サイドスタッキング
 スタッキングピッチ150mm

アジャスト機能付キャスター
 キャスター上部のリングにより高さが調節できます。制動力の高いリフトロック式ストッパーです。

折りたたみ操作レバー
 両サイドに付いているどちらか一方のレバー操作により天板フラップが可能です。

PBテーブル(固定脚タイプ)

衛生面に優れた抗菌機能付テーブルです。優しい印象の木脚を採用し、スペースや用途によって天板形状やカラーを選ぶことができます。オプションのジョイントパーツで高さ調節が可能です。

POINT

抗菌性メラミン化粧板を採用



テーブルの天板には、抗菌性メラミン化粧板を使用しています。抗菌成分である銀イオンの効果が、細菌の繁殖に抑制を示し、一般的な環境で発生する広範囲の細菌数に対して有効です。

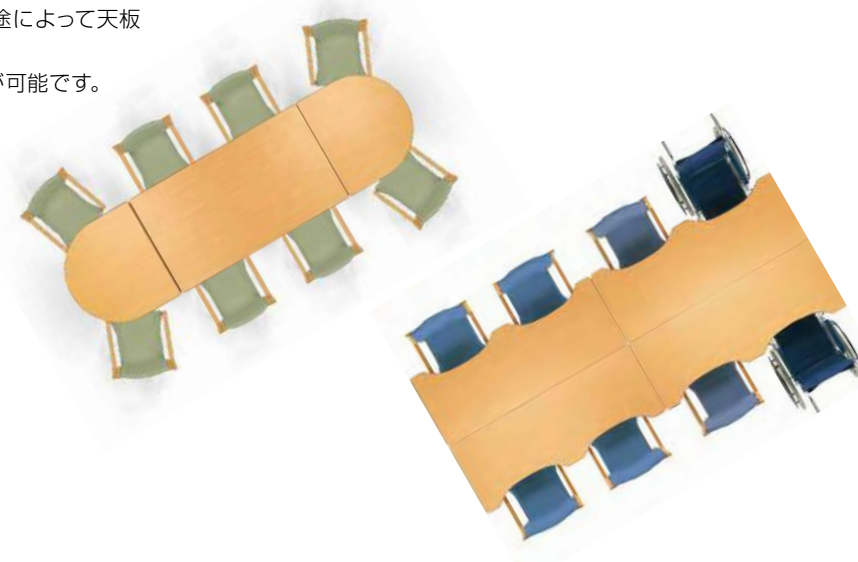

長方形タイプ



JT-PB1690TB (N)
 ※写真はジョイントパーツ・JT-PBCM50 付です。

正方形タイプ



JT-PB9090TB (NL)
 ※写真はジョイントパーツ・JT-PBCM50 付です。

2人掛タイプ



JT-PB1660QTB (NL)
 ※写真はジョイントパーツ・JT-PBCM50 付です。

楕円タイプ



JT-PB8090RTB (N)
 ※写真はジョイントパーツ・JT-PBCM50 付です。

JT-PB1690TB
 ¥99,700
 1600W×900D×700Hmm

JT-PB9090TB
 ¥73,700
 900W×900D×700Hmm

JT-PB1660QTB
 ¥93,300
 1600W×600D×700Hmm

JT-PB8090RTB
 ¥76,000
 800W×900D×700Hmm

■カラー



■仕様

- 天板: 抗菌性メラミン化粧板
- 脚: ラバーウッド無垢材、アジャスター付

ジョイントパーツ



4個セット ¥7,800

専用キャスター (ストッパー付)



POINT



車椅子をご利用の場合、ジョイントパーツ(H50タイプ)の装着により、天板下までの高さを標準的な車椅子の肘掛けが入る720mm(テーブル高さH750)に変更できます。装着の際はアジャスターをジョイントパーツに付け替えてご使用ください。(上図参照)



専用キャスターで移動も簡単
 キャスター付仕様の場合、移動の必要のない時は、ストッパーを必ずロックしてご使用ください。

EC313シリーズ



JC-EC313NLV(ナチュラル)
¥41,200
510W×625D×820H 435SHmm
●質量:8.0kg

JC-EC313NV(オーク)
¥41,200
510W×625D×820H 435SHmm
●質量:8.0kg

■仕様
・フレーム:ラバーウッド成型合板・座:モールドウレタンフォーム・スタッキング可

POINT



モールドフォーム
座は厚めのモールドフォームで、柔らかく快適な掛け心地です。



持ち手付
しっかりと握れる持ち手のついた背もたれはチェアの移動やスタッキングに便利です。



清潔設計
座面まわりにゴミが溜まりにくいデザインです。



プラバート付
椅子や床を保護する専用のプラバートが標準装備されています。

EC303シリーズ

Bタイプ
JC-ECS303NLV

Aタイプ
JC-ECS303NV



JC-ECS303NLV(ナチュラル)
JC-ECS303NV(オーク)
¥35,800
510W×560D×770H 435SHmm
●質量:7.5kg

JC-ECW303NLV(ナチュラル)
JC-ECW303NV(オーク)
¥35,800
550W×560D×770H 435SHmm
●質量:8.0kg

■仕様
・フレーム:ラバーウッド成型合板・座:モールドウレタンフォーム・スタッキング可

POINT



モールドフォーム
座は厚めのモールドフォームで、柔らかく快適な掛け心地です。

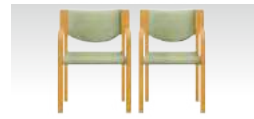

選べるモジュール
ゆったりした掛け心地のW550(Aタイプ)と、スリムなW510(Bタイプ)が選べます。



清潔設計
座面まわりにゴミが溜まりにくいデザインです。



プラバート付
椅子や床を保護する専用のプラバートが標準装備されています。

EC313・EC303シリーズ共通

■ビニールレザー張り □耐アルコール □耐次亜塩素酸 □難燃 □防汚 □伸縮 □耐移行

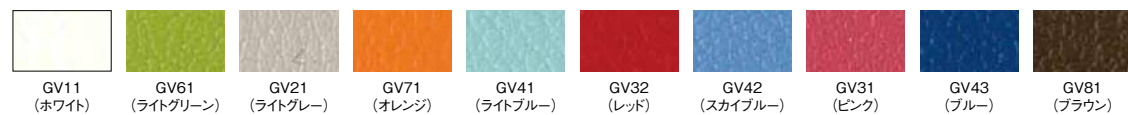

※標準外の張り地カラーにつきましては別途見積もりとなります。

AC24シリーズ



背もたれ持ち手
握りやすい持ち手付が
お選びいただけます。



バリエーション

肘付、肘なし、背広タイプ等シーンに合わせて
お選びいただけます。

スタッキング
4脚まで可能です。

プラバート付

椅子や床を保護する専用プラバートが
標準装備されています。



JC-AC243V/P(FB12)

肘なし
JC-AC243F/P ¥37,800 □
JC-AC243V/P ¥36,200 □
500W×595D×805H 415SHmm
●質量:7.8kg

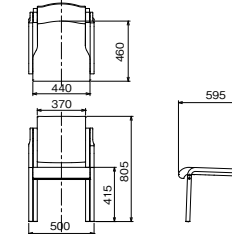

JC-AC243HV/P(FB13)

肘なし 背広
JC-AC243HF/P ¥38,600 □
JC-AC243HV/P ¥37,400 □
500W×595D×805H 415SHmm
●質量:8.0kg

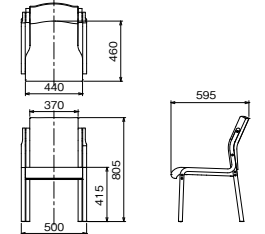

JC-AC243AV/P(FB14)

肘付
JC-AC243AF/P ¥38,700 □
JC-AC243AV/P ¥37,500 □
500W×595D×805H 415SHmm
●質量:7.8kg

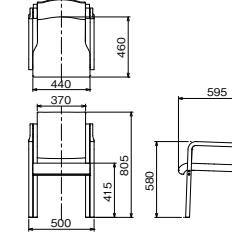

JC-AC243HAV/P(FB71)

肘付 背広
JC-AC243HAF/P ¥39,600 □
JC-AC243HAV/P ¥38,400 □
500W×595D×805H 415SHmm
●質量:8.0kg

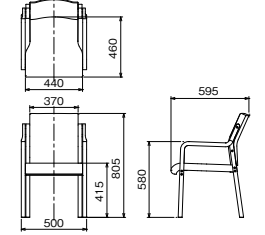

JC-AC243SAV/P(FB23)

半肘付
JC-AC243SAF/P ¥38,800 □
JC-AC243SAV/P ¥37,600 □
500W×595D×805H 415SHmm
●質量:8.0kg

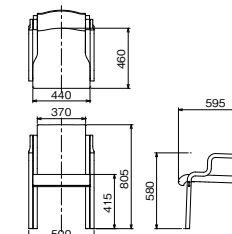

JC-AC243TAF/P(BW62)

肘付 持ち手付
JC-AC243TAF/P ¥41,700 □
JC-AC243TAV/P ¥40,500 □
500W×595D×838H 415SHmm
●質量:7.8kg

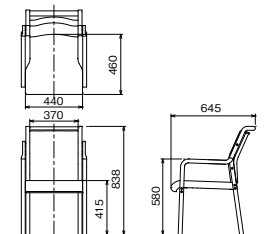

■仕様
●背・座:クロス張り、ビニールレザー張り
●脚:ブナ集成材、ウレタン塗装

■クロス張り (BW)

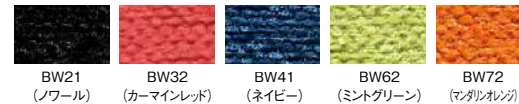

■ビニールレザー張り (FB)



テーブルFL



JT-FL1275EC

JT-FL1890EC ¥ 108,300

1800W×900D×700~750H
●質量:35.1kg

JT-FL1875EC ¥ 102,600

1800W×750D×700~750H
●質量:31.1kg

JT-FL1575EC ¥ 102,400

1500W×750D×700~750H
●質量:26.1kg

JT-FL1275EC ¥ 98,600

1200W×750D×700~750H
●質量:23.1kg



高さ調節機能付きアジャスター
アジャスターを回転させて、天板の高さを
H750mmまで調整できます。

■仕様

●天板:メラミン化粧板(メープル) ●エッジ:エラストマエッジ ●天板厚:28mm ●脚:φ50.8スチールパイプ φ60オレフィン系樹脂カバー

AC342シリーズ



ダイニング・ディールの
ニュースタンダード

背と座のクッションはソフトな感触でありながら、しっかりと身体を支える反発性も備えています。フレームは木の質感を活かすディテールを採り入れ、ゆどりの掛け心地と軽量化を実現しています。

POINT



手に馴染む持ち手

滑らかに加工された笠木の裏側は手を掛けられる形状になっています。手にしっかりと馴染む使い心地です。



自然体で使える肘

緩やかにカーブした肘フレームは、自然に腕を添えることができ、フラットな形状とすることでリラックスした姿勢を保つことができます。



JC-AC342AF-5N



JC-AC342AF-1N



JC-AC342F-5N



JC-AC342F-1N

肘付
JC-AC342AF-□N
¥76,400
JC-AC342AV-□N
¥76,400
540W×575D×860H 440SHmm
●質量:5.6kg

肘なし
JC-AC342F-□N
¥60,700
JC-AC342V-□N
¥60,700
460W×570D×860H 440SHmm
●質量:4.7kg

*品番末尾の□にはフレームカラー記号をご指定ください

仕様
●フレーム: プナ無垢材
●座下: ベルト仕様

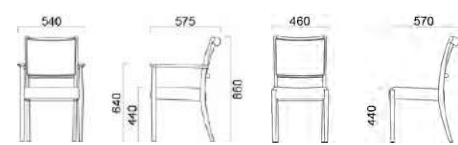

JC-AC342A□□N

JC-AC342□□N

フレームカラー (-□N)



クロス張り (FS 再生ポリエステル51% ポリエステル49%)



ビニールレザー張り 耐アルコール・耐次亜塩素酸・抗菌・難燃・防汚



*標準外の張り地カラーにつきましては別途見積もりとなります。

AC372シリーズ



仕様
●フレーム: オーク無垢材
●座下: ベルト仕様

フレームカラー



*品番末尾にフレームカラー記号をご指定ください。



JC-AC372V-□N
¥48,100
480W×595D×850Hmm



JC-AC372AV-□N
¥64,300
570W×620D×850Hmm

ビニールレザー張り 耐アルコール・耐次亜塩素酸・難燃・防汚



GV11 (ホワイト) GV61 (ライトグリーン) GV21 (ライトグレー) GV71 (オレンジ) GV41 (ライトブルー) GV32 (レッド) GV42 (スカイブルー) GV31 (ピンク) GV43 (ブルー) GV81 (ブラウン)



仕様
●天板: メラミン化粧板
●エッジ: プナ無垢材
●天板厚: 28mm
●脚: プナ無垢材

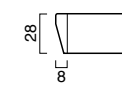

JT-PD1590NF (1N)

本体カラー



JT-PD9000NF (9N)

700H		品番	価格
W	D		
1800	900	JT-PD1890NF	¥164,900
1800	750	JT-PD1875NF	¥157,300
1500	900	JT-PD1590NF	¥146,000
1500	750	JT-PD1575NF	¥139,300
1200	750	JT-PD1275NF	¥92,100
600	750	JT-PD6075NF	¥72,700
900	900	JT-PD9090NF	¥86,200
Φ900		JT-PD9000NF	¥97,800
750	750	JT-PD7575NF	¥96,200
Φ750		JT-PD7500NF	¥87,000

ロビーチェア TD

やわらかな曲線と、ナチュラルなトーンが特徴です。
やさしく、品のあるデザインです。



テーブル
JL-TDT6545-WBNT
¥69,700
650W×450D×450H
●天板：ホワイトビーチ柾目
●脚：ホワイトビーチ

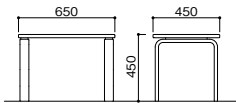

グレードA/CT61

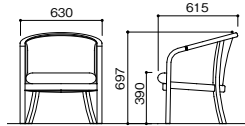

イージーチェア
JL-TD131A-WBNT
¥123,000
630W×615D×697H 390SH
●フレーム：ホワイトビーチ
●張地は下記のカラーサンプルよりお選びください。
価格はグレードAの価格です。その他のグレードの価格については営業にお問い合わせください。

〈ロビーチェアTD〉

■クロス張り (FY) ポリエステル100% すっきりとした印象の単色ファブリック。ツヤ感のあるモール糸を緻密に織り上げたプレーンな平織。

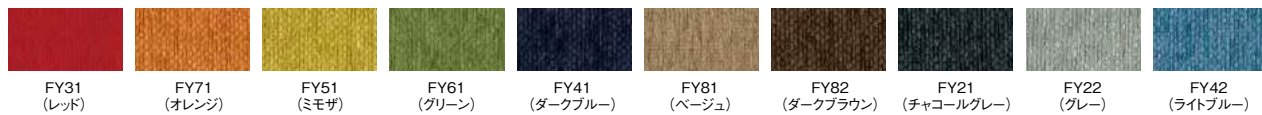

■クロス張り (CT) ポリエステル77% アクリル23% しっかりと織り込まれたモール糸によるボリュームと絨のような表情を持つ、落ち着いた色合いの平織です。

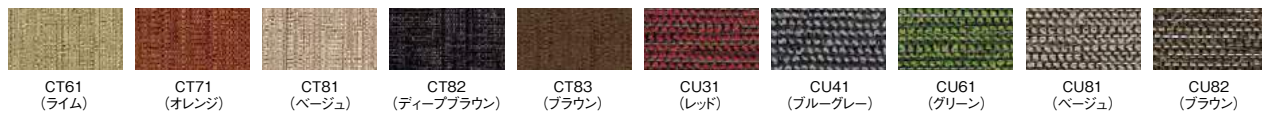

(CU) ポリエステル100%



ロビーチェア TE

木の優しさと温もりを感じることのできるフォルムと
やすらげる座り心地の良さが魅力です。



※商品写真は別張りとなります。



テーブル
JL-TET6000-WBNT
¥80,200
φ600×600H
●天板：ホワイトビーチ柾目
●脚：ホワイトビーチ
※木目：市松貼り

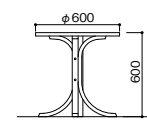

イージーチェア
JL-TE131B-WBNT
¥92,400
570W×575D×655H 390SH
●フレーム：ホワイトビーチ
●張地は下記のカラーサンプルよりお選びください。
価格はグレードBの価格です。その他のグレードの価格については営業にお問い合わせください。張地によってはシワが出る場合があります。

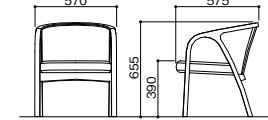

〈ロビーチェアTE〉

■クロス張り (CW) ウール30%・アクリル70% 先染めによる深みのある色とウール混のやわらかな風合いを持つスタンダードな平織です。

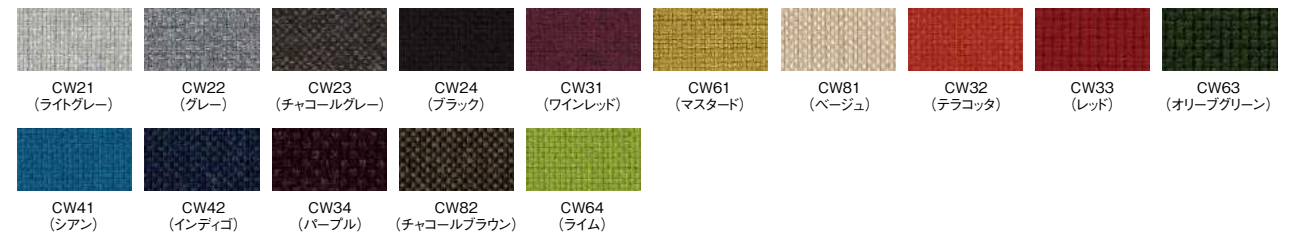

■クロス張り (CX) ポリエステル18%・レーヨン17% アクリル65% 特殊モール糸を使用し、しっかりと織り込まれたボリュームと耐摩耗性に優れた平織です。



(FZ) コットン40%・レーヨン23% アクリル37% 吸湿性に優れた太番手コットンモール糸を使用。懐かしさを感じさせる色合いのざっくりとした平織。



ZEチェア



- 仕様
●背・座:クロス張り、ビニールレザー張り
●脚:ブナ ウォールナット色

1人掛
JL-ZE131F/P(脚端ブラバート付)
¥107,800
JL-ZE131V/P(脚端ブラバート付)
¥104,200
620W×625D×790H 420SHmm

POINT



立ち座りの動作をサポートする親切設計
丸みのある仕上がりは使う人に心地よさを与えます。肘の先端の握り部には空間を設けているので握りやすく、安全に立ち座りができます。

ZGチェア



- 仕様
●背・座:クロス張り、ビニールレザー張り
●脚:ブナ ウォールナット色

1人掛
JL-ZG131F/P(脚端ブラバート付)
¥113,900
JL-ZG131V/P(脚端ブラバート付)
¥106,600
595W×645D×800H 420SHmm

POINT



肘置き先端部は、丸みのある木製なので、温かみのある落ち着いた空間を演出します。また、よく手の触れる部分でもあるため汚れても拭きやすく、また張地が傷みきれたりすることはありません。

ZE・ZGチェア共通

- クロス張り (BE) ポリエステル100%



- ビニールレザー張り (A1) 耐アルコール 防汚 抗菌 難燃

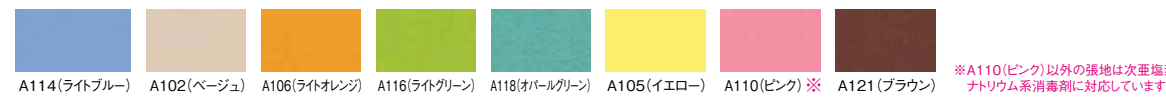

※A110(ピンク)以外の張地は次亜塩素酸ナトリウム系消毒剤に対応しています。

NTWテーブル



JT-NTW750 ¥86,800
750φ×650Hmm



JT-NTW500 ¥61,800
500φ×500Hmm

- 仕様
●天板:突板
●脚:ブナ



231タイプ



POINT



このソファのアーム部分は肘、腕などのあたりをソフトにするために“カド”を取り除き丸く仕上げています。
アーム部分の先端は握りやすい形状としてありますので力を入れやすく、楽に座ったり立ち上がることができます。

アームチェア
JR-EA2311F/P ¥113,000
JR-EA2311V/P ¥105,000
ソファ3人掛
JR-ES2315F/P ¥226,700
JR-ES2315V/P ¥195,600
1760W×650D×800H 400SHmm

テーブル
JR-CT231 ¥105,200
1200W×600D×380Hmm
JR-KT231 ¥89,900
600W×600D×380Hmm
サイドテーブル
JR-ST231 ¥58,100
300W×500D×550Hmm

- クロス張り (BE) ポリエステル100%

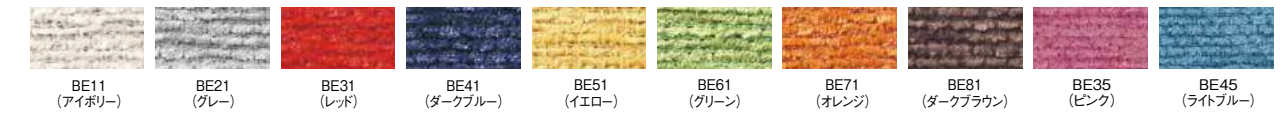

- ビニールレザー張り (A1) 耐アルコール 防汚 抗菌 難燃

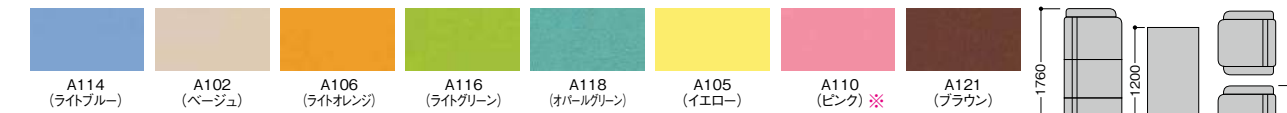

※A110(ピンク)以外の張地は次亜塩素酸ナトリウム系消毒剤に対応しています。

- 仕様

チェア ●本体:クロス張り、ビニールレザー張り ●木部:ラバーウッド ●脚:ブラバート付
テーブル ●天板:表面材 ブナ突板 ●脚:ラバーウッド

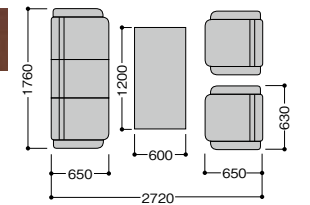

PSシリーズ



一人掛 JL-PS131F-5N ¥159,200
二人掛 JL-PS122F-5N ¥201,000
三人掛 JL-PS123F-5N ¥257,700
JL-PS131V-5N ¥159,200
JL-PS122V-5N ¥201,000
JL-PS123V-5N ¥257,700
740W×730D×780H 590AH×390SHmm
1360W×730D×780H 590AH×390SHmm
1910W×730D×780H 590AH×390SHmm

- 仕様 ●背・座:クロス張り、ビニールレザー張り ●脚:ブナ無垢材

- クロス張り (FS 再生ポリエステル51% ポリエステル49%)



- 天板・脚部カラー (-□N)

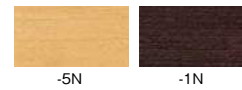

- 仕様

●天板:ブナ突板(板目) 縁材:ブナ単板 128
●脚:ブナ無垢材

※品番末尾の□にはフレームカラー記号をご指定ください

※標準外の張り地カラーにつきましては別途見積もりとなります。

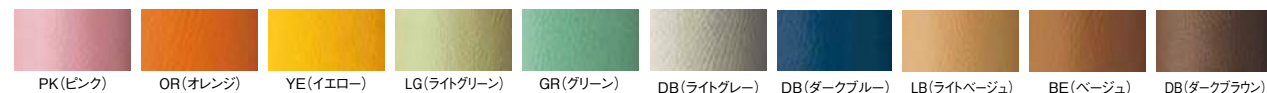

PTWシリーズ



JT-PTW1260 ¥109,500
1200W×600D×420Hmm



JT-PTW600 ¥87,500
600W×600D×420Hmm

- 仕様

●天板:ブナ突板(板目) 縁材:ブナ単板 128
●脚:ブナ無垢材

※品番末尾の□にはフレームカラー記号をご指定ください

※標準外の張り地カラーにつきましては別途見積もりとなります。

CAタイプ



アームチェア
JL-CA131F ¥106,200
JL-CA131V ¥103,100
670W×650D×750H 400SHmm
ソファ3人掛
JL-CA123F ¥221,800
JL-CA123V ¥209,400
1890W×650D×750H 400SHmm
センターテーブル
JL-CAT1260N ¥100,000
1200W×600D×450Hmm
コーナーテーブル
JL-CAT0660N ¥78,100
600W×600D×450Hmm

- クロス張り 再生ポリエステル100%

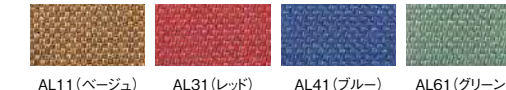

- ビニールレザー張り 準耐アルコール・耐次亜塩素酸・抗菌・難燃・防汚



- 仕様

チェア ●本体:再生PETクロス張り ビニールレザー張り ●木部:ブナ材
テーブル ●天板:メラミン化粧板 ●脚:ブナ成型合板

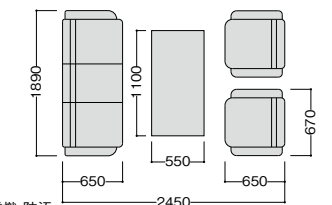

管理

薬剤部・物品管理部

VDシリーズ調剤台 ……p105 - p106
 カテーテルロッカー ……p107
 ステンレス器械戸棚 ……p107
 回診車・器械ワゴン・カルテワゴン ……p108

病歴室

カルテ・レントゲンフィルム収納棚・
 収納棚横移動タイプ ……p109
 レントゲンフィルムキャビネット・
 移動式カルテ・X線フィルム保管庫 ……p110

医局・事務室

FUベンチ 医局デスクシステム ……p111
 FUデスク US型 ……p115 - p116
 ラック式医局デスク ……p117
 FUデスク ……p119 - p120
 GESTURE (ジュエチャー) ……p121 - p122
 Think (シンク) ……p123 - p124
 Fresys (フレシス) ……p125 - p126
 Tryfit (トライフィット) ……p127 - p128
 Kchair (Kチェア) ……p129
 SVchair (SVチェア) ……p130
 ピュアスペース ……p131 - p134
 パーソナルロッカー ……p135
 ピュアスペース ……p136
 保管庫 ……p137 - p138

スタッフルーム

キーレスロッカー ……p139
 LN更衣ロッカー ……p140
 ロッカーームベンチ ……p141
 LBロッカーホワイトタイプ・
 カラー扉タイプ ……p142
 スチール・折りたたみベッド ……p145
 キッチン納棚・ソファベッド・
 ホワイトボード他 ……p146

会議室

Fellow (フェロー) ……p147
 テーブルUA ……p148
 テーブルKG・LA ……p149
 テーブルLP・LQ、ホワイトボード ……p150
 Think Visitor Chair・93 Series
 caster type・93 Series sled type ……p151
 CB Chair (CBチェア) ……p152
 MC67・614・20シリーズ
 折りたたみパイプ椅子 ……p153
 MC619シリーズ ……p154





























図書室

開架式書架 ……p155 - p156

医院長室・応接室

JE90シリーズ ……p157 - p158
 JE24シリーズ ……p159
 JE15・23シリーズ ……p160
 応接US51・301タイプ ……p161
 応接WS29・708タイプ ……p162

VDシリーズ調剤台 105 	カテーテルロッカー 107 	ステンレス器械戸棚 107 	回診車 108 
器械ワゴン 108 	カルテワゴン 108 	カルテ・レントゲンフィルム 収納棚 109 	カルテ・レントゲンフィルム 収納棚横移動タイプ 109 
レントゲンフィルムキャビネット 110 	移動式カルテ・X線フィルム保管庫 110 	FUベンチ 医局デスクシステム 111 	FUデスク US型 115 
ラック式医局デスク 117 	FUデスク 119 	GESTURE 121 	
Think 123 	Fresys 125 	Tryfit 127 	Kchair 129 
SV chair 130 	ピュアスペース 131 	パーソナルロッカー 135 	ピュアスペース 136 

保管庫 137 	キーレスロッカー 139 	LN更衣ロッカー 140 	ロッカールームベンチ 141 	LBロッカー ホワイトタイプ・カラー扉タイプ 142 
スチール・折りたたみベッド 145 	キッチン納棚・ソファベッド ホワイトボード他 146 	Fellow 147 	テーブルUA 148 	テーブルKG・LA 149 
テーブルLP・LQ・ホワイトボード 150 	Think Visitor Chair 151 	93 Series caster type 151 	93 Series sled type 151 	CB Chair 152 
MC67シリーズ 153 	MC614シリーズ 153 	MC20シリーズ 153 	折りたたみパイプ椅子 153 	MC619シリーズ 154 
開架式書架 155 	JE90シリーズ 157 	JE24シリーズ 159 	JE15シリーズ 160 	
JE23シリーズ 160 	応接US51タイプ 161 	応接301タイプ 161 	応接WS29タイプ 162 	応接708タイプ 162 

VDシリーズ調剤台

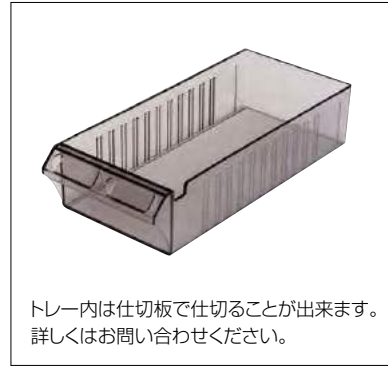

トレー内は仕切板で仕切ることが出来ます。詳しくはお問い合わせください。

丈夫で紫外線カット効果調剤トレー
 トレーの材質はポリカーボネート、ポリスチレンの約50倍の衝撃強度を持ち、落としても割れません。また、紫外線吸収剤入りの遮光タイプなので、光や蛍光灯に含まれる紫外線を吸収し、薬品の劣化を防ぎます。

上置ユニット



調剤トレー
JH-VD109YT
 ¥150,800
 900W×310D×1030Hmm
 内寸法:上段:865W×309D×153Hmm
 下段:865W×309D×236Hmm
 トレー内寸法:107W×240D×57Hmm
仕様
 ●調剤トレー:7列7段棚板8枚付

引き違い保管庫
JH-VD109S
 ¥53,000
 900W×310D×1030Hmm
 内寸法:865W×257D×983Hmm
仕様
 ●棚板2枚、鍵、ラッチ付

窓付き引き違い保管庫
JH-VD109SG
 ¥71,400
 900W×310D×1030Hmm
 内寸法:865W×257D×983Hmm
仕様
 ●棚板2枚、鍵、ラッチ、アクリル窓付

オープン保管庫
JH-VD109K
 ¥40,300
 900W×310D×1030Hmm
 内寸法:865W×309D×983Hmm
仕様
 ●棚板2枚付

作業天板



仕様
 ●スキマカバー付

上置と下置きとの段差に使用する天板です。

①
JH-VD918WT
 ¥21,400
 900W×180D×27Hmm

②
JH-VD949WT
 ¥30,700
 900W×490D×27Hmm

ランマユニット



JH-VD490H
 ¥43,700
 900W×310D×400Hmm
 内寸法:865W×276D×353Hmm
仕様
 ●鍵、ラッチ付

JH-VD590H
 ¥47,500
 900W×310D×500Hmm
 内寸法:865W×276D×453Hmm
仕様
 ●棚板1枚、鍵、ラッチ付

笠木



JH-VD07A
 ¥20,300
 900W×310D×65~115Hmm

JH-VD11A
 ¥21,000
 900W×310D×105~195Hmm

JH-VD17A
 ¥21,500
 900W×310D×165~305Hmm

下置ユニット



保管庫
JH-VD909H
 ¥55,500
 900W×450D×890Hmm
 内寸法:865W×416D×843Hmm
仕様
 ●棚板2枚、鍵、ラッチ付

引き違い保管庫
JH-VD909S
 ¥54,200
 900W×450D×890Hmm
 内寸法:865W×397D×843Hmm
仕様
 ●棚板2枚、鍵、ラッチ付

3枚引き違い保管庫
JH-VD909TS
 ¥74,100
 900W×450D×890Hmm
 内寸法:865W×383D×843Hmm
仕様
 ●棚板2枚、鍵、ラッチ付

オープン保管庫
JH-VD909K
 ¥40,700
 900W×450D×890Hmm
 内寸法:865W×449D×843Hmm
仕様
 ●棚板2枚付

引出し保管庫
JH-VD909D
 ¥98,500
 900W×450D×890Hmm
 内寸法:823W×402D×264Hmm(最上段のみ268H)
仕様
 ●仕切板6枚、オールロック、ラッチセーフティロック付



トレーキャビネット (B4用紙・A4ファイル用)
JH-VD909PSB
 ¥146,000
 900W×450D×890Hmm
 内寸法:浅型269W×365D×30Hmm
仕様
 ●トレー3列浅型20段

トレーキャビネット (B4用紙・A4ファイル用)
JH-VD909PDB
 ¥109,400
 900W×450D×890Hmm
 内寸法:浅型269W×365D×69Hmm
仕様
 ●トレー3列深型10段

トレーキャビネット (B4用紙・A4ファイル用)
JH-VD909SDB
 ¥138,500
 900W×450D×890Hmm
 内寸法:浅型269W×365D×30Hmm
 深型269W×365D×69Hmm
仕様
 ●トレー3列浅型10段・深型5段



ベース

シングルベース
JH-VD945B
 ¥10,800
 900W×427D×50Hmm
仕様
 ●質量:3.5kg
 ●アジャスター付
 ※アジャスター調整0~35mm

ダブルベース
JH-VD945BW
 ¥14,100
 900W×427D×50Hmm
仕様
 ●質量:6.4kg
 ●アジャスター付
 ※アジャスター調整0~35mm
 ※アジャスターを調整しても床との間に隙間できない二重構造です。

麻薬庫(庫内用)



JM-YCD04H
 ¥43,800
 350W×350D×400Hmm
 内寸法:316W×318D×333Hmm

仕様
 ●質量:8.1kg
 ●ダイヤル錠、シリンダー錠、棚板1枚付
 ※ダイヤル錠用の非常用キー別売

底部の穴を利用して固定が可能です。

ダイヤル錠とシリンダー錠の安全性の高い二重ロック構造です。貴重な薬品、劇薬、麻薬等の保管に最適です。
 ※ダイヤル錠の非常用キーは別売です。

庫内用調剤トレー(鍵付)



JH-YTD358
 ¥223,800
 860W×300D×350Hmm
 トレー内寸法:
 107W×240D×57Hmm
仕様
 ●トレー6列4段、鍵付



オールロック機構付
 庫内用調剤トレー型は一箇所のロックで全てのトレーを施錠できるオールロック機構付。薬品を安全に保管するのに最適です。
 ※専用キーとなります。

カテーテルロッカー 受

スライドレールタイプ



JM-SK189H

両開き戸
JM-SK189H
¥295,000
900W×450D×1800Hmm
●フック30本用 ●固定棚付
JM-SK1812H
¥382,000
1200W×450D×1800Hmm
●フック40本用 ●固定棚付
■仕様
●本体:スチール



両開き戸タイプ

固定棚板にフック用レール付いています。スライドして前に引き出すことができます。(1列5本掛)

引違い戸
JM-SK178F
¥275,200
880W×400D×1790Hmm
●フック30本用
JM-SK1812F
¥360,000
1200W×450D×1800Hmm
●フック40本用
■仕様
●本体:スチール



引違い戸タイプ

本体にフック用レールが付いています。スライドして前に引き出すことができます。(1列5本掛)

パイプハンガータイプ



JM-SK178F/P

引違い戸
JM-SK178F/P
¥207,000
880W×400D×1790Hmm
●フック30本用
●固定フック 7本掛 (後列)
●移動フック 15本掛 (前列)
●固定棚付
■仕様
●本体:スチール

ステンレス器械戸棚 受



@JM-SU1712HJ

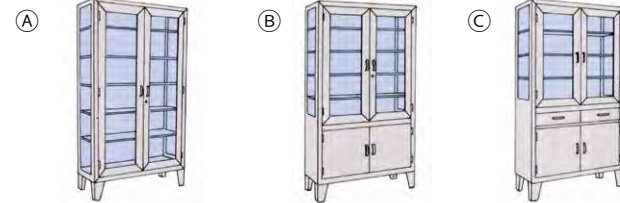

両開き戸

1700H		① 全面両開き 3面ガラス戸	②上 / 両開き 3面ガラス戸 下 / 両開き戸	③上 / 両開き 3面ガラス戸 中 / 引き出し 下 / 両開き戸
W	D			
750	360	JM-SU177H ¥340,500	JM-SU177HJ ¥379,000	JM-SU177HK ¥417,500
900	360	JM-SU179H ¥350,000	JM-SU179HJ ¥410,500	JM-SU179HK ¥449,000
1200	450	JM-SU1712H ¥449,000	JM-SU1712HJ ¥493,000	JM-SU1712HK ¥537,000

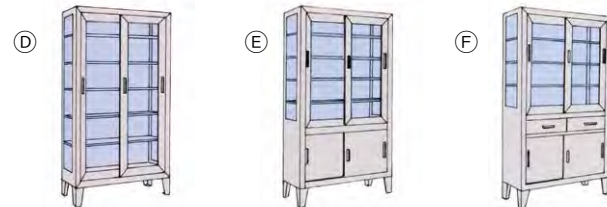

引違い戸

1700H		④ 全面引違い 3面ガラス戸	⑤上 / 引違い 3面ガラス戸 下 / 引違い戸	⑥上 / 引違い 3面ガラス戸 中 / 引き出し 下 / 引違い戸
W	D			
900	360	JM-SU179FL ¥350,000	JM-SU179FN ¥410,500	JM-SU179FM ¥449,000
1200	450	JM-SU1712FL ¥429,000	JM-SU1712FN ¥493,000	JM-SU1712FM ¥433,100
1500	450	JM-SU1715FL ¥525,000	JM-SU1715FN ¥580,000	JM-SU1715FM ¥646,000
1800	450	JM-SU1718FL ¥590,000	JM-SU1718FN ¥645,000	JM-SU1718FM ¥755,000

■仕様
●本体:SUS 304
●アジャスター付

回診車



JM-OBSG15
¥93,500
600W×450D×800Hmm
■仕様
●本体:ステンレスSUS304



JM-OBSG17L
¥118,400
750W×450D×800Hmm
■仕様
●本体:ステンレスSUS304



JM-OBSG17M
¥104,000
600W×450D×800Hmm

JM-OBSG26D
¥102,700
600W×450D×900Hmm
■仕様
●本体:ステンレスSUS304

器械ワゴン



JM-OASG17NM
¥44,400
600W×450D×750Hmm
■仕様
●本体:ステンレスSUS304



JH-OASG17NS
¥39,900
450W×300D×750Hmm

JM-OASG60L
¥72,600
750W×450D×800Hmm
■仕様
●本体:ステンレスSUS304

カルテワゴン



JM-ODSG41BM
¥138,100
675W×320D×1200Hmm
■仕様
●本体:ステンレスSUS430
天板:メラミン化粧板



JM-ODSG41BL
¥169,000
985W×320D×1200Hmm
■仕様
●本体:ステンレスSUS430
天板:メラミン化粧板

カルテ・レントゲンフィルム収納棚

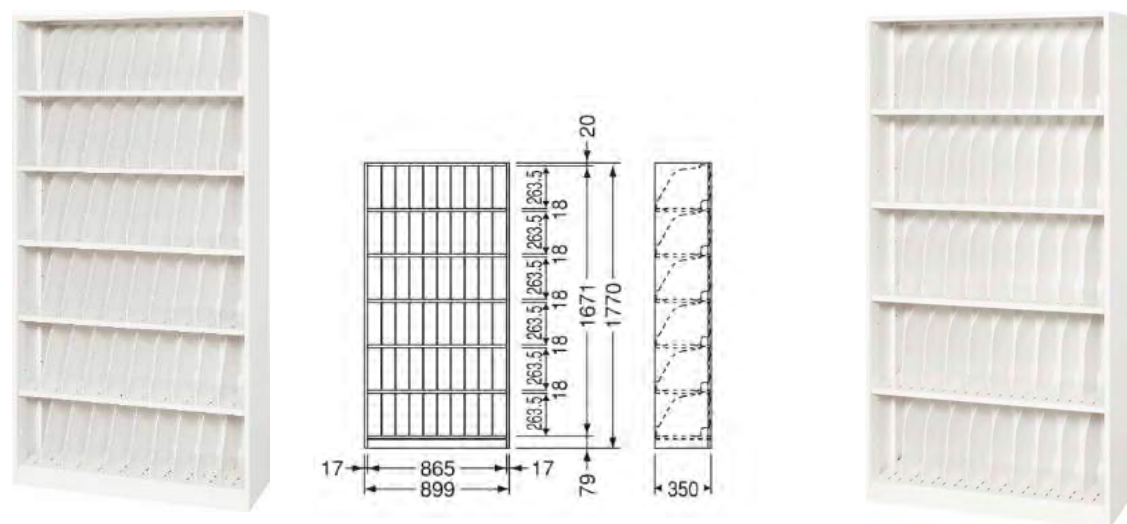

A4・B5横型カルテ (6段)
JM-KD18KA4W
¥107,200
仕切り板54枚付

外寸:900W×350D×1770Hmm
内寸:858W×349D×263Hmm

棚板の位置を変更することでA4縦型カルテに対応できます。



A4・B5横型カルテ (1段・上置専用)
JM-KD03KA4W
¥44,400
外寸:900W×350D×310Hmm
内寸:865W×349D×263Hmm
仕切り板9枚付

カルテ・レントゲンフィルム収納棚横移動タイプ



2重列ベースセット (基本)
JM-KD2DDF
¥73,900

2重列ベースセット (連結鍵付)
JM-KD2DDKL
¥112,600

2重列ベースセット (連結鍵無)
JM-KD2DDK
¥101,300

2重列4連×3連の場合

2重列ベースセット (基本)	JM-KD2DDF	¥73,900×1
2重列ベースセット (連結鍵付)	JM-KD2DDKL	¥112,600×1
2重列ベースセット (連結鍵無)	JM-KD2DDK	¥101,300×2
A4・B5横型カルテ (6段)	JM-KD18KA4W	¥107,200×7

レントゲンフィルムキャビネット



JF-VR53W ¥126,800
530W×620D×1335Hmm
●ヒキダン内寸:460W×561D×392Hmm
●半切判収納可
●ダブルサスペンションレールつき



JF-VR52W ¥86,500
530W×620D×919Hmm
●ヒキダン内寸:460W×561D×392Hmm
●半切判収納可
●ダブルサスペンションレールつき

移動式カルテ・X線フィルム保管庫

最大のスペースセービング効果を発揮する移動棚を、カルテ・フィルムの収納に最適な仕様に設計した専用タイプです。



カルテ専用タイプ

- 保管有効スペース (D320×H280mm)

X線フィルム専用タイプ

- 保管有効スペース (D410×H505mm)

FUベンチ 医局デスクシステム 施



医局は医師の情報収集、研究など個人の集中作業のための場といえます。その一方で医師同士のコミュニケーションを図ったりリフレッシュしたりするプライバシーなスペースでもあります。コミュニケーションと個人の集中作業をバランスよく実現する新しいデスクシステムを提案します。

●医局デスクシステムの機能イメージ

相反する要素をバランス良く実現することで新しいスペースに。

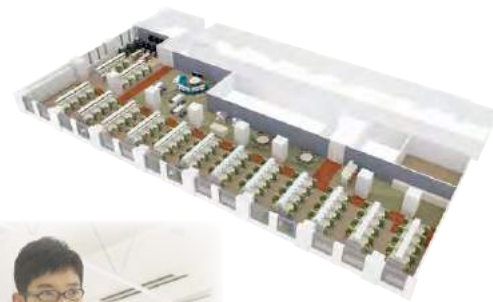
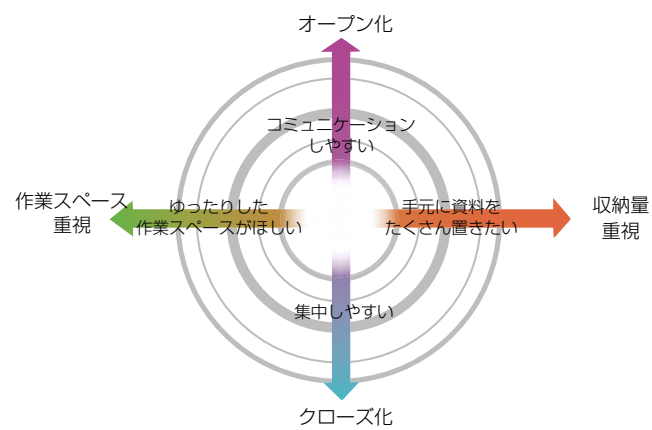

●家具グレード

プライバシー重視とスペース効率のバランス型の新グレード

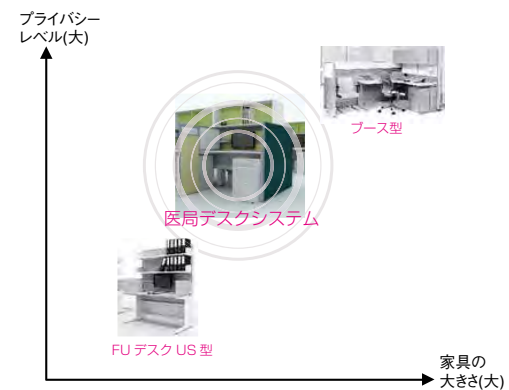

くろがねが提案する医局 コンセントレーション・プライバシー・コミュニケーションの3つのキーワードがバランス良く実現されたスペースを提案します。

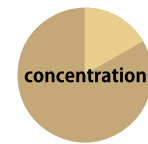

コンセントレーション

動作範囲が最小になるように各機能を配置しています。作業を中断させない仕掛けです。

ホワイトボードパネル
電話メモなど、思いっくままにメモしたり伝言に使ったり多目的なホワイトボード

プライバシーパネル
・クロスタイプなのでピンが使えます。
・専用フックによりハンガーや小物を掛けることができます。

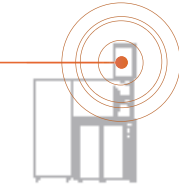
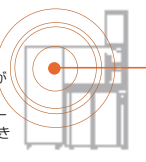

フックシェルフ
シンプルなオープン式で小物をディスプレイしたりパーソナルにお使いいただけます。

ハンギングレール
正面パネルハンギングレールにはモニターアームオプションや各種トレイなどが取り付けられます。

ワゴンフリー
天板裏がフラットなため、さまざまな移動ワゴンが使えます。

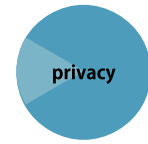

プライバシー

サイドスクリーンにプライバシーパネル (W450) を組み合わせると個室感が増します。

机上面のサイドスクリーンをみの場合

パネルがあることでスペースは変わらずに、個室感が生まれます。



コミュニケーション

コミュニケーションを誘発する明るく開放的な空間です。



基本デスクシステム

FUベンチ



増連・組み替えが容易です。
組み合わせ方法 (両面タイプ・片面タイプ)
単独の場合
基本型を手配ください。
ダクトカバーを手配ください。

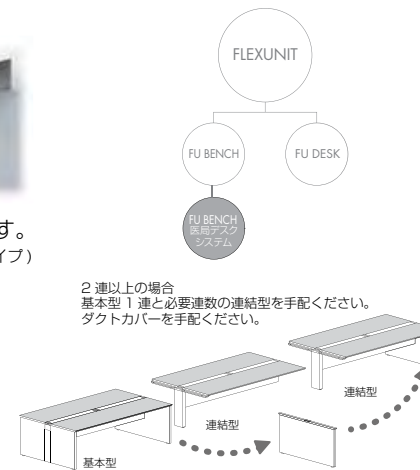
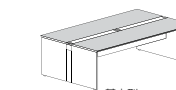

2 連以上の場合
基本型 1 連と必要連数の連結型を手配ください。
ダクトカバーを手配ください。

ユニバーサルプランに最適なデスクシステム

パネル・シェルフを外せば、一般のネットワークデスクとして利用できます。席によって組み合わせを変えれば、統一されたシステムデスクで同じ平面モジュールでスペースを構成できます。



構成・オプション

■デスク本体

デスク両面

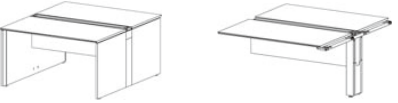

タイプ	W	品番	価格
基本型	1400	JD-E1414NKN	¥198,100
連結型	1400	JD-E1414NRN	¥151,600
基本型	1200	JD-E1214NKN	¥188,900
連結型	1200	JD-E1214NRN	¥142,900

※タクトカバーを別途ご注文ください。

デスク片面



タイプ	W	品番	価格
基本型	1400	JD-E147NKN	¥149,100
連結型	1400	JD-E147NRN	¥116,900
基本型	1200	JD-E127NKN	¥142,900
連結型	1200	JD-E127NRN	¥110,000

※タクトカバーを別途ご注文ください。

■タクトカバーセット (両面・開閉式)

W	品番	価格
1400用	JD-EDC14S	¥19,300
1200用	JD-EDC12S	¥18,900

■タクトカバーセット (片面・開閉式)

W	品番	価格
1400用	JD-EDCS14S	¥11,600
1200用	JD-EDCS12S	¥11,300

■サイドパネル H480mm



タイプ	W	品番	価格
クロス張り	700	VPN-7005P	¥32,800
ハーフガラス	700	VPN-7005HGP	¥42,600
マーカーボード	700	VPN-7005MBP	¥49,500

■フロントビーム

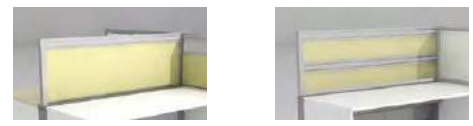

タイプ	W	品番	価格
標準型	1400	JD-EFB14	¥52,200
	1200	JD-EFB12	¥50,500
モニター取付型	1400	JD-EFBM14	¥73,300
	1200	JD-EFBM12	¥69,700

■モニターアーム



タイプ	品番	価格
標準タイプ	JD-ENMA	¥21,000
高耐荷重タイプ	JD-ENMAH	¥27,300

■ハーフガラスパネル



W	品番	価格
450	VPN-4512HGP/D	¥60,500

■エンドパネル



W	品番	価格
1400	VPN-1412P/D	¥76,900
725	VPN-7012P/D	¥38,500

■連結部材

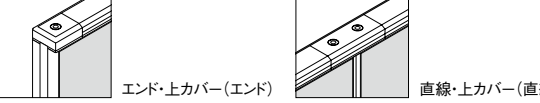

H	品番	価格
1200	VPN-EC12	¥1,100

■中央引き出し



奥行き タイプ	ヒキダシ W	鍵なし		鍵付	
		品番	価格	品番	価格
1400D用	520	JD-ECD520-N14	¥5,200	JD-ECD520K-N14	¥8,400
1200D用	500	JD-ECD520	¥4,600	JD-ECD520K	¥7,800

内寸(共通): W484/D315/H31

■タスクライト

サイズ	品番	価格
L558	JD-LED575	¥21,800

パネルクロスカラー (カラー 1・2)

■クロス張り BN再生ポリエステル51%、ポリエステル49%

BN21 (ライトグレー)	BN22 (ブラック)	BN32 (ワインレッド)	BN41 (スモークブルー)	BN43 (ライトブルー)
BN44 (ブルー)	BN45 (ネイビー)	BN62 (ターコイズ)	BN64 (ライトグリーン)	BN81 (ライトベージュ)

■アルミ塗装

Z3



基本構成

■両面タイプ(W1400/W1200)

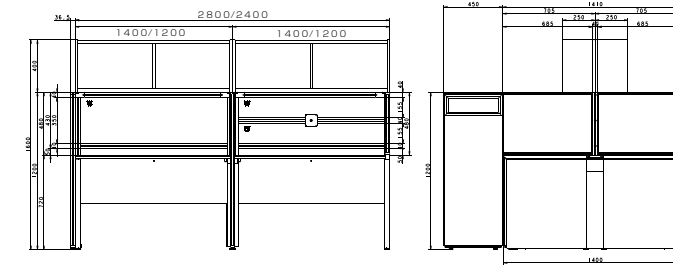

■片面タイプ(W1400/W1200)

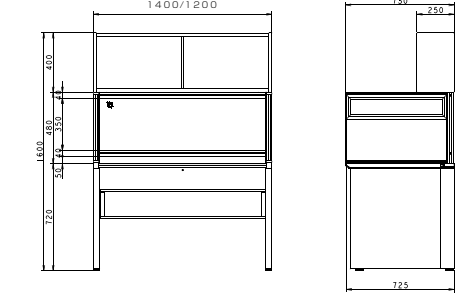

■仕様

- 天板:メラミン化粧板 樹脂エッジ
- 天板厚:24mm
- 本体:スチール塗装
- 木製シェルフ:メラミン化粧板

■天板



■エンド脚



シミュレーションモデル

■両面タイプ(W1200 3連6席)

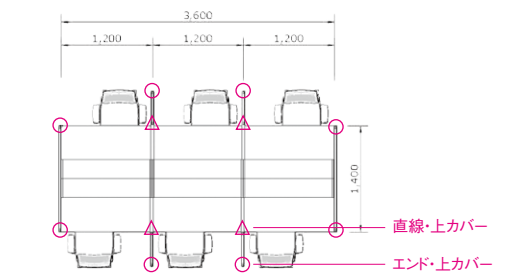

W1200 3連 6席の例

品名	品番	サイズ	数量	単価	金額
デスク本体(基本)	JD-E1214NKN	W1200×D1400×H720	1	¥188,900	¥188,900
デスク本体(連結)	JD-E1214NRN	W1200×D1400×H720	2	¥142,900	¥285,800
タクトカバーセット	JD-EDC12S	W1200	3	¥18,900	¥56,700
フロントビーム/標準型	JD-EFB12	W1200	3	¥50,500	¥151,500
サイドパネル/マーカーボード	VPN-7005MBP	W700×D36×H480	4	¥49,500	¥198,000
ハーフガラスパネル	VPN-4512HGP/D	W450×D36×H1200	4	¥60,500	¥242,000
エンドパネル	VPN-1412P/D	W1400×D36×H1200	2	¥76,900	¥153,800
直線・上カバー	VPN-SHSC	-	4	¥1,500	¥6,000
エンド・上カバー(エンド)	VPN-EC12	H1200	8	¥1,100	¥8,000
ブックケース/フラットエッジ型	JD-EBC12F	W1200×D250×H400	6	¥97,800	¥586,800
ワゴン	JD-E046M-C	W388×D592×H650	6	¥71,600	¥429,600
					合計価格 ¥2,307,900

※チェアは含まれません。



FUデスク US型



デスク上のシェルフによる収納力アップを目指したデスクシステムです。研究室や病院の医局など個人で大量の収納を手元に置きたいユーザーに最適です。棚板の拡張性や、スクリーンなどのオプションがあり安全対策にも配慮した構成です。

■基本ユニット



- 仕様
 - 天板:メラミン化粧板 樹脂エッジ
 - 天板厚:24mm
 - 本体:スチール塗装
 - 木製シェルフ:スチール塗装
 - 本体色:KW5
- 天板
 - W2
 - N4
 - N5

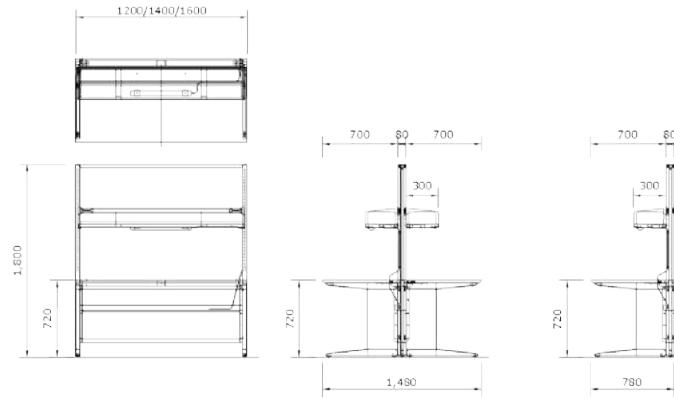

■両面タイプ D1480

W	品番	価格
1600	JD-E167UWF	¥244,100
1400	JD-E147UWF	¥233,000
1200	JD-E127UWF	¥214,500

■片面タイプ D780

W	品番	価格
1600	JD-E167UF	¥150,000
1400	JD-E147UF	¥143,400
1200	JD-E127UF	¥133,100

- 棚板1枚付
- センター引出し付



■許容積載荷重



■安全にご使用いただくために

片面タイプの設置には、必ず壁固定金具で壁面に固定を行ってください。大変危険ですので単体で設置しないようにお願いします。

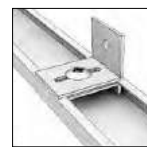
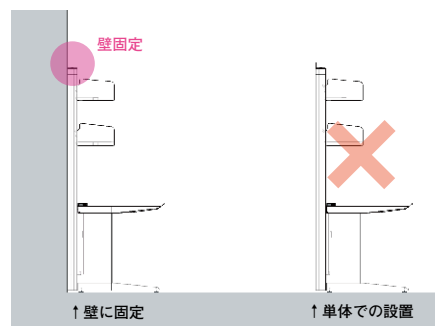

■壁固定金具

品番	価格
JD-EUKK	¥3,700

1セット2個入り

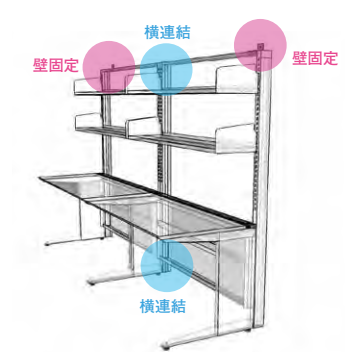

■フロントスクリーン



サイズ	品番	F1価格	F2価格
W1600×H1048	JD-EUDP1610F □□	¥69,600	¥74,500
W1400×H1048	JD-EUDP1410F □□	¥61,300	¥65,600
W1200×H1048	JD-EUDP1210F □□	¥58,400	¥62,500

※品番中の□□にクロス張りのグレードをご指定ください。
例JD-EUDP1210FF1



■ディスプレイビーム



ビーム本体		
サイズ	品番	価格
W1600	JD-EUDB16B	¥48,800
W1400	JD-EUDB14B	¥47,600
W1200	JD-EUDB12B	¥46,300

モニターアーム		
サイズ	品番	価格
標準タイプ	JD-ENMA	¥21,000
高耐荷重タイプ	JD-ENMAH	¥27,300

※対応液晶ディスプレイ…標準タイプ:質量6kgまで対応
高耐荷重タイプ:質量14kgまで対応

■エンドスクリーン/サイドスクリーン/エンドパネル



エンドスクリーン(クロス張り)			
サイズ	品番	F1価格	F2価格
D700×H330	JD-EUDPE073F □□	¥41,000	¥43,900
D700×H480	JD-EUDPE074F □□	¥44,400	¥47,500



サイドスクリーン(クロス張り)			
サイズ	品番	F1価格	F2価格
D700×H330	JD-EUDPS073F □□	¥43,200	¥46,200
D700×H480	JD-EUDPS074F □□	¥46,400	¥49,600



サイドスクリーン(アクリル製)		
サイズ	品番	価格
D700×H330	JD-EUDEP073G	¥30,400
D700×H480	JD-EUDEP074G	¥33,800



エンドパネル両面フロアタイプ(クロス張り)			
サイズ	品番	F1価格	F2価格
W1400×H1050	JD-EUDEP1410F □□	¥91,300	¥97,600
W1400×H1200	JD-EUDEP1412F □□	¥96,800	¥103,500

※品番中の□□にクロス張りのグレードをご指定ください。
例JD-EUDEP1412FF1

■クロス張り (カラー1・2)

■パネルクロスカラー, グレードF1

RA 再生ポリエステル51%, ポリエステル49%

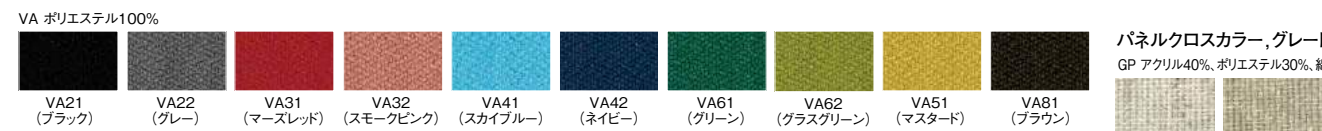
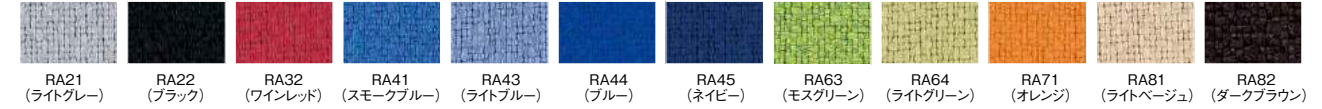

■パネルクロスカラー, グレードF2

GP アクリル40%, ポリエステル30%, 綿30%

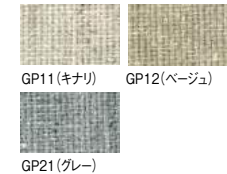

■棚オプション



■背当り

サイズ	品番	価格
W1600	JD-EUSA16	¥9,500
W1400	JD-EUSA14	¥9,100
W1200	JD-EUSA12	¥8,800

■追加棚板

サイズ	品番	価格
W1600	JD-EUST16S	¥27,700
W1400	JD-EUST14S	¥26,400
W1200	JD-EUST12S	¥25,200

■仕切板

サイズ	品番	価格
仕切板	JD-EUBS	¥1,700

■タスクライト

サイズ	品番	価格
L558	JD-LED575	¥21,800

■シミュレーションモデル

■両面タイプ(W1200 2連4席)



■W1200 2連4席の例

品名	品番	サイズ	数量	単価	金額
デスク本体	JD-E127UWF	W1200×D1480×H1800	2	¥214,500	¥429,000
追加棚板	JD-EUST12S		4	¥25,200	¥100,800
ワゴン	JD-E046M-C	W388×D592×H650	4	¥71,600	¥286,400
合計価格					¥816,200

※チェアは含みません。

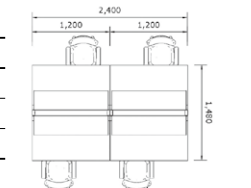

■片面タイプ(W1200 2連2席)



■W1200 2連2席の例

品名	品番	サイズ	数量	単価	金額
デスク本体	JD-E127UF	W1200×D780×H1800	2	¥133,100	¥266,200
追加棚板	JD-EUST12S		2	¥25,200	¥50,400
ワゴン	JD-E046M-C	W388×D592×H650	2	¥71,600	¥143,200
壁固定金具	JD-EUKK		2	¥3,700	¥7,400
合計価格					¥467,200

※チェアは含みません。
(片面タイプは壁固定金具で壁面への固定が必要です。)

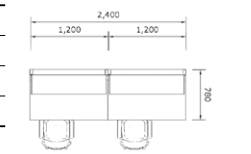

ラック式医局デスク



基本構造

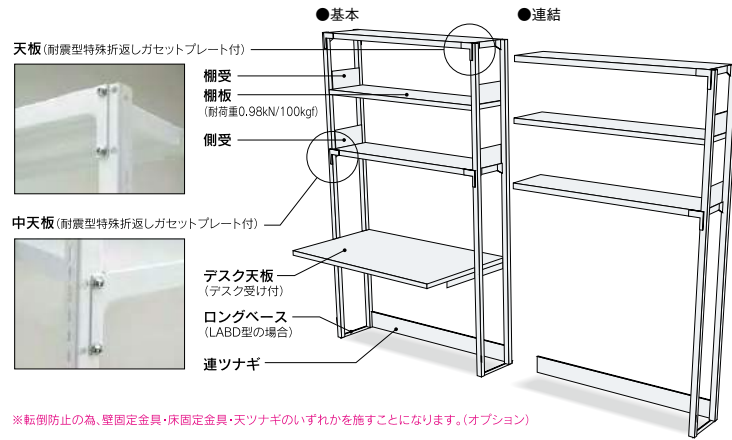

※転倒防止の為、壁固定金具・床固定金具・天ツナギのいずれかを施すことになります。(オプション)
仕様：スチール/ホワイト

標準寸法

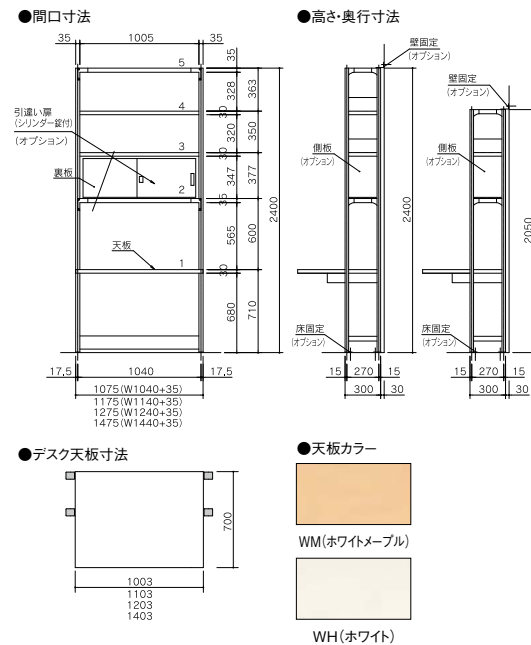

LABD型



デスク本体

天板W	天板D	ラックW	ラックH	ラックD	品番	定価	基本/増連	
1000	700	1075	2050	300	JB-LAB1021OR	¥147,600	基本	
					JB-LAB1021AR	¥140,500	増連	
		1040	2400		JB-LAB1024OR	¥173,500	基本	
					JB-LAB1024AR	¥163,800	増連	
1200	700	1275	2050	JB-LAB1221OR	¥155,100	基本		
				JB-LAB1221AR	¥148,400	増連		
		1240	2400	JB-LAB1224OR	¥182,400	基本		
				JB-LAB1224AR	¥172,700	増連		
		1400	700	1475	2050	JB-LAB1421OR	¥208,600	基本
						JB-LAB1421AR	¥197,100	増連
				1440	2400	JB-LAB1424OR	¥220,000	基本
						JB-LAB1424AR	¥207,100	増連

オプション

照明(配線込み)

品番	金額
1セット JB-LABSM	¥32,400

ピンナップボード

品番	金額
W1000 JB-LABPB106	¥39,500
W1200 JB-LABPB126	¥44,900
W1400 JB-LABPB146	¥60,000

■カラー

色	品番	金額
黄	Y6573	¥6574
赤	Y6570	¥6579
黒	Y6565	¥6563
白	Y6567	¥6576

スチールボード

品番	金額
W1000 JB-LABSB106	¥8,600
W1200 JB-LABSB126	¥9,200
W1400 JB-LABSB146	¥10,000

引き戸(鍵付)A4ファイル対応

品番	金額
W1000 JB-LABSD10	¥50,000
W1200 JB-LABSD12	¥54,100
W1400 JB-LABSD14	¥58,600

ブックエンド(T型)

品番	金額
マグネット付 JB-KBBE002M	¥1,900
コルク付 JB-KBBE002C	¥1,400
スチール JB-KBBE002	¥500

可動仕切板

品番	金額
見付30	¥1,400
見付30	¥1,900

背受

品番	金額
W1000 JB-LABSU10	¥1,100
W1200 JB-LABSU12	¥1,400
W1400 JB-LABSU14	¥1,500

回転式落下防止バー

品番	金額
W1000 JB-LABRB10	¥5,700
W1200 JB-LABRB12	¥5,900
W1400 JB-LABRB14	¥6,200

側受

品番	金額
D300 JB-LABGU102	¥500

コンセントユニット(配線込み)

品番	金額
電源系(2ヶ) JB-LABCU10	¥12,400
電源系(1ヶ)+情報系(1ヶ) JB-LABCU02	¥12,400

余長ケーブルポケット

品番	金額
D300 JB-LABKP	¥800

サイドスクリーン

品番	金額(セット価格)
1セット JB-LABAP	¥17,800

側板(t17.5mm)

品番	金額
スチールパネル JB-LABG21	¥10,500
H2400タイプ JB-LABG24	¥11,900
木パネル JB-LABG21M	¥81,900
H2400タイプ JB-LABG24M	¥86,500

足元幕板

品番	金額
W1000 JB-KUU10	¥6,800
W1200 JB-KUU12	¥7,300
W1400 JB-KUU14	¥8,400

棚板セット(下肢収納棚)

品番	金額
W1000 JB-LABT10	¥5,100
W1200 JB-LABT12	¥5,700
W1400 JB-LABT14	¥6,500

天板裏配線受け

品番	金額
W1000 JB-LABHU10	¥4,900
W1200 JB-LABHU12	¥5,100
W1400 JB-LABHU14	¥5,700

中置用安定脚

品番	金額
1本 ℓ=660mm JB-LABLB	¥5,100

※天板高さが15mm高くなります。中置に設置する際、天ツナギ又は安定脚を必ず取り付けください。

転倒防止金具

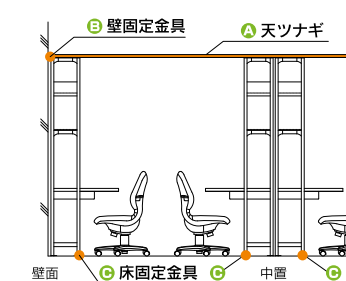

FUデスク

■内筒交換錠付

720H			中央ヒキダシ付※			中央ヒキダシなし		
D	W	W1	品番	価格	中央ヒキダシ	品番	価格	品番
700	1600	812	JD-E167D-HJ	¥147,400	⑦	JD-E167DU-HJ	¥142,300	
	1400	612	JD-E147D-HJ	¥139,800	⑤	JD-E147DU-HJ	¥135,200	
600	1600	812	JD-E166D-HJ	¥142,800	⑦	JD-E166DU-HJ	¥137,700	
	1400	612	JD-E146D-HJ	¥135,300	⑤	JD-E146DU-HJ	¥130,700	

●ペントレー2個付 ●全段ラッチ機構付(袖ヒキダシ) ●セルフクロージング機構付(A4・B4ヒキダシ)
 ●両袖同一キー仕様は別注になりますので、営業にお問い合わせください。●中央ヒキダシ幅/⑦:720W、⑤:520W
 ※中央ヒキダシは鍵なしタイプです。

■ダイヤル錠付

720H			中央ヒキダシ付※			中央ヒキダシなし		
D	W	W1	品番	価格	中央ヒキダシ	品番	価格	品番
700	1600	812	JD-E167D-HJ/D2	¥168,700	⑦	JD-E167DU-HJ/D2	¥163,700	
	1400	612	JD-E147D-HJ/D2	¥161,200	⑤	JD-E147DU-HJ/D2	¥156,500	
600	1600	812	JD-E166D-HJ/D2	¥164,100	⑦	JD-E166DU-HJ/D2	¥159,100	
	1400	612	JD-E146D-HJ/D2	¥156,600	⑤	JD-E146DU-HJ/D2	¥152,000	

●ペントレー2個付 ●全段ラッチ機構付(袖ヒキダシ) ●セルフクロージング機構付(A4・B4ヒキダシ)
 ●中央ヒキダシ幅/⑦:720W、⑤:520W
 ※中央ヒキダシは鍵なしタイプです。

■内筒交換錠付

720H			中央ヒキダシ付※			中央ヒキダシなし		
D	W	W1	品番	価格	中央ヒキダシ	品番	価格	品番
700	1600	1162	JD-E167S-LH	¥119,900	③+⑦	JD-E167SU-LH	¥110,600	
	1500	1062	JD-E157S-LH	¥115,800	③+⑤	JD-E157SU-LH	¥106,900	
	1400	962	JD-E147S-LH	¥112,000	③+⑤	JD-E147SU-LH	¥103,100	
	1200	762	JD-E127S-LH	¥95,700	⑦	JD-E127SU-LH	¥96,600	
	1100	662	JD-E117S-LH	¥94,700	⑤	JD-E117SU-LH	¥90,100	
1000	562	JD-E107S-LH	¥92,800	⑤	JD-E107SU-LH	¥88,200		

●ペントレー1個付 ●全段ラッチ機構付(袖ヒキダシ) ●セルフクロージング機構付(A4ヒキダシ)
 ●中央ヒキダシ幅/⑦:720W、⑤:520W、③:375W ●左袖タイプも可能です。
 ※中央ヒキダシは鍵なしタイプです。

■ダイヤル錠付

720H			中央ヒキダシ付※			中央ヒキダシなし		
D	W	W1	品番	価格	中央ヒキダシ	品番	価格	品番
700	1600	1162	JD-E167S-LH/D2	¥130,600	③+⑦	JD-E167SU-LH/D2	¥121,200	
	1500	1062	JD-E157S-LH/D2	¥126,500	③+⑤	JD-E157SU-LH/D2	¥117,600	
	1400	962	JD-E147S-LH/D2	¥122,700	③+⑤	JD-E147SU-LH/D2	¥113,700	
	1200	762	JD-E127S-LH/D2	¥106,400	⑦	JD-E127SU-LH/D2	¥101,300	
	1100	662	JD-E117S-LH/D2	¥105,400	⑤	JD-E117SU-LH/D2	¥100,800	
1000	562	JD-E107S-LH/D2	¥103,500	⑤	JD-E107SU-LH/D2	¥98,900		

●ペントレー1個付 ●全段ラッチ機構付(袖ヒキダシ) ●セルフクロージング機構付(A4ヒキダシ)
 ●中央ヒキダシ幅/⑦:720W、⑤:520W、③:375W ●左袖タイプも可能です。
 ※中央ヒキダシは鍵なしタイプです。

■内筒交換錠付

720H			中央ヒキダシ付※			中央ヒキダシなし		
D	W	W1	品番	価格	中央ヒキダシ	品番	価格	品番
700	1600	1162	JD-E167S-LJ	¥119,700	③+⑦	JD-E167SU-LJ	¥110,300	
	1500	1062	JD-E157S-LJ	¥115,600	③+⑤	JD-E157SU-LJ	¥106,700	
	1400	962	JD-E147S-LJ	¥111,800	③+⑤	JD-E147SU-LJ	¥102,900	
	1200	762	JD-E127S-LJ	¥95,500	⑦	JD-E127SU-LJ	¥90,400	
	1100	662	JD-E117S-LJ	¥94,500	⑤	JD-E117SU-LJ	¥89,900	
1000	562	JD-E107S-LJ	¥92,600	⑤	JD-E107SU-LJ	¥88,000		

●ペントレー1個付 ●全段ラッチ機構付(袖ヒキダシ) ●セルフクロージング機構付(A4・B4ヒキダシ)
 ●中央ヒキダシ幅/⑦:720W、⑤:520W、③:375W ●左袖タイプも可能です。
 ※中央ヒキダシは鍵なしタイプです。

■ダイヤル錠付

720H			中央ヒキダシ付※			中央ヒキダシなし		
D	W	W1	品番	価格	中央ヒキダシ	品番	価格	品番
700	1600	1162	JD-E167S-LJ/D2	¥130,400	③+⑦	JD-E167SU-LJ/D2	¥121,000	
	1500	1062	JD-E157S-LJ/D2	¥126,300	③+⑤	JD-E157SU-LJ/D2	¥117,400	
	1400	962	JD-E147S-LJ/D2	¥122,400	③+⑤	JD-E147SU-LJ/D2	¥113,500	
	1200	762	JD-E127S-LJ/D2	¥106,200	⑦	JD-E127SU-LJ/D2	¥101,100	
	1100	662	JD-E117S-LJ/D2	¥105,200	⑤	JD-E117SU-LJ/D2	¥100,500	
1000	562	JD-E107S-LJ/D2	¥103,300	⑤	JD-E107SU-LJ/D2	¥98,700		

●ペントレー1個付 ●全段ラッチ機構付(袖ヒキダシ) ●セルフクロージング機構付(A4・B4ヒキダシ)
 ●中央ヒキダシ幅/⑦:720W、⑤:520W、③:375W ●左袖タイプも可能です。
 ※中央ヒキダシは鍵なしタイプです。

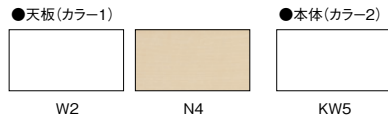

※ダクトカバーはZ3、中央ヒキダシはKG

両袖机 H袖 + J袖



JD-E147D-HJ(W2/KW5)

片袖机 H袖



JD-E127S-LH(W2/KW5)

片袖机 J袖



JD-E127S-LJ(W2/KW5)

■平机



720H		中央ヒキダシ付※		中央ヒキダシなし	
D	W	W1	品番	価格	品番
700	2000	1912	—	—	JD-E207FU
	1800	1712	JD-E187F	¥94,900	③+⑦+③
	1600	1512	JD-E167F	¥83,600	③+⑦+③
	1500	1412	JD-E157F	¥80,400	③+⑤+③
	1400	1312	JD-E147F	¥76,500	③+⑤+③
600	1200	1112	JD-E127F	¥61,600	⑦+③
	1100	1012	JD-E117F	¥60,200	⑤+③
	1000	912	JD-E107F	¥58,200	⑤+③
	700	612	JD-E077F	¥52,100	⑤

●中央ヒキダシ幅/⑦:720W、⑤:520W、③:375W
 ※中央ヒキダシは鍵なしタイプです。

■ワゴン

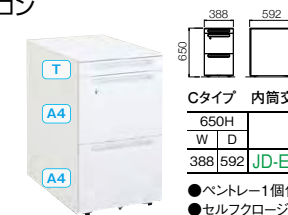

Cタイプ 内筒交換錠付		
650H	品番	価格
W D		
388 592	JD-E046M-C	¥71,600

●ペントレー1個付 ●全段ラッチ機構付
 ●セルフクロージング機構付(A4ヒキダシ)
 ●ストッパー付キャスター

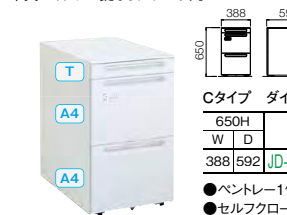

Cタイプ ダイヤル錠付		
650H	品番	価格
W D		
388 592	JD-E046M-C/D2	¥82,300

●ペントレー1個付 ●全段ラッチ機構付
 ●セルフクロージング機構付(A4ヒキダシ)
 ●ストッパー付キャスター

■脇机

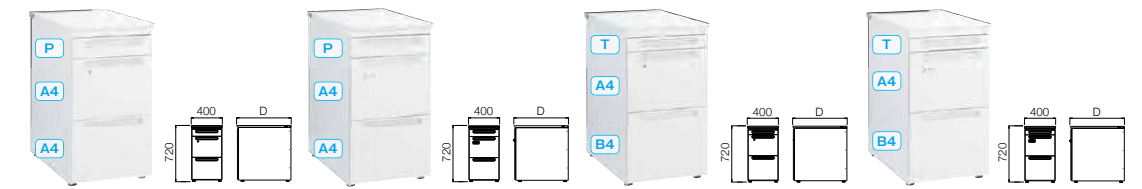

Hタイプ 内筒交換錠付		
720H	品番	価格
D W		
700 400	JD-E047E-H	¥69,600
600 400	JD-E046E-H	¥68,600

●ペントレー1個付 ●全段ラッチ機構付
 ●セルフクロージング機構付(A4ヒキダシ)

Hタイプ ダイヤル錠付		
720H	品番	価格
D W		
700 400	JD-E047E-H/D2	¥80,300
600 400	JD-E046E-H/D2	¥79,300

●ペントレー1個付 ●全段ラッチ機構付
 ●セルフクロージング機構付(A4ヒキダシ)

Jタイプ 内筒交換錠付		
720H	品番	価格
D W		
700 400	JD-E047E-J	¥69,400
600 400	JD-E046E-J	¥68,400

●ペントレー1個付 ●全段ラッチ機構付
 ●セルフクロージング機構付(A4・B4ヒキダシ)

Jタイプ ダイヤル錠付		
720H	品番	価格
D W		
700 400	JD-E047E-J/D2	¥80,100
600 400	JD-E046E-J/D2	¥79,100

●ペントレー1個付 ●全段ラッチ機構付
 ●セルフクロージング機構付(A4・B4ヒキダシ)

■スクリーン

●フレームカラー:アルミ塗装 Z3



フロントスクリーン クロス張り

フロントスクリーン クロス張り

W	品番	330H		480H		
		F1価格	F2価格	品番	F1価格	F2価格
2000	JD-ESDP203F	¥47,600	¥51,000	JD-ESDP204F	¥50,700	¥54,300
1800	JD-ESDP183F	¥42,000	¥45,000	JD-ESDP184F	¥48,200	¥51,600
1600	JD-ESDP163F	¥40,900	¥43,800	JD-ESDP164F	¥47,100	¥50,500
1500	JD-ESDP153F	¥35,200	¥37,800	JD-ESDP154F	¥41,100	¥44,000
1400	JD-ESDP143F	¥34,400	¥36,800	JD-ESDP144F	¥40,300	¥43,200
1200	JD-ESDP123F	¥33,300	¥35,600	JD-ESDP124F	¥39,200	¥42,000
1100	JD-ESDP113F	¥32,600	¥34,900	JD-ESDP114F	¥38,200	¥40,900
1000	JD-ESDP103F	¥28,400	¥30,400	JD-ESDP104F	¥32,400	¥34,600
700	JD-ESDP073F	¥25,900	¥27,700	JD-ESDP074F	¥29,500	¥31,500

※品番中の□にクロス張りのグレードをご指定ください。例: JD-ESDP074FF1

片面用金具セット
 JD-ESDPSS ¥2,300
 ●片面でサイドスクリーン1枚使用

両面用金具セット
 JD-ESDPSSW ¥1,600
 ●対向でサイドスクリーン2枚使用

※スクリーン自体に設置する場合は別添、片面用金具セット・両面用金具セットを手配して下さい。

サイドスクリーン(中間用) クロス張り 25t



サイドスクリーン(中間用) クロス張り

H	D	品番	F1価格		F2価格	
330	700	JD-ESDPS073F	¥41,100	¥44,000		
	600	JD-ESDPS063F	¥39,400	¥42,200		
	800	JD-ESDPS083F	¥41,800	¥44,700		
480	700	JD-ESDPS074F	¥45,100	¥48,200		
	600	JD-ESDPS064F	¥42,600	¥45,600		
	800	JD-ESDPS084F	¥45,800	¥49,000		

※品番中の□にクロス張りのグレードをご指定ください。例: JD-ESDPS084FF1
 ※単独では使用できません。必ずフロントスクリーンとセットでご使用ください。金具セットを別途ご注文ください。



エンドスクリーン クロス張り

H	D	品番	F1価格		F2価格	
330	700	JD-EDPE073F	¥37,200	¥39,800		
	600	JD-EDPE063F	¥35,200	¥37,800		
	800	JD-EDPE083F	¥38,700	¥41,500		
480	700	JD-EDPE074F	¥41,200	¥44,100		
	600	JD-EDPE064F	¥39,700	¥42,400		
	800	JD-EDPE084F	¥42,800	¥45,800		

※品番中の□にクロス張りのグレードをご指定ください。例: JD-EDPE084FF1
 ※単独では使用できません。必ずフロントスクリーンとセットでご使用ください。

■クロス張り

パネルクロスカラー、グレードF1

RA 再生ポリエステル51%、ポリエステル49%

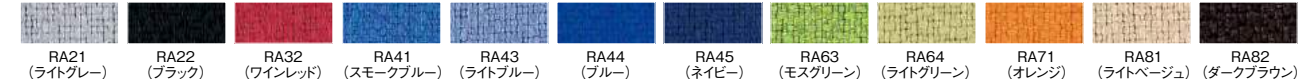

GX ポリエステル100%

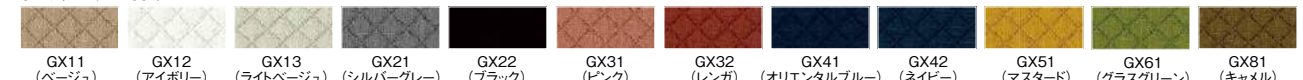

VA ポリエステル100%



パネルクロスカラー、グレードF2

GP アクリル40%、ポリエステル30%、綿30%

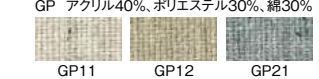

GESTURE [ジェスチャー]

2000人世界11カ国 9つの新たな座位姿勢

私たちの姿勢に関するグローバル調査の結果、仕事で活用する新たなテクノロジーによって今までにない9つの座位姿勢があることが明らかになりました。



世界初の360アーム!

従来のアジャスタブルアームとは全く違う動きをし、スマートフォンやタブレット端末の操作時に適切に肘、腕をサポートします。



アーム・角度調節幅 30mm
奥行き調節幅 51mm
アーム間の幅 178~584mm 体格の大きなユーザーから小さなユーザーまで幅広く対応します。スマートフォンの操作にも適切にアームがサポートします。

Gestureチェアの誕生 今までにない「座る体験」

私たちはまずチェアをデザインするのではなく、人体の動きを研究しつづることから始めました。そのことがデザイン哲学にも大きく影響を与えました。



- **動きを助長する**：本質的に人間は動くようにできており、動くことが身体健康にもつながっています。Gestureは座っている間中、流れるようなダイナミックな動きを継続的に提供します。
- **シームレスで強固な中心部**：まるで健康体のように、Gestureは的確なサポートを提供できる安定した中心部とあらゆる動きにも対応できる柔軟性を持ち合わせています。
- **体系的なアプローチ方法**：Gestureの主要な部分は姿勢の変化に調和しながら動くように設計されています。その流れるような自然なモーションが人が動くことを助長しています。
- **実現化された高い性能**：細やかにデザインされたユーザーインターフェイスは使いやすく、直感的な操作を実現しました。人間工学の枠を超えて、その複雑な調節を削減することに成功しました。

Gesture調節機能



直感的な操作性
操作レバーは座面右下側に集中装備

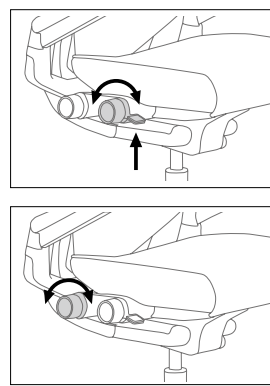

ユーザーインターフェイス

座面奥行—奥行きを広くするには座ったまま、つまみを手前に回し、狭くするには後ろに回してください。

座面高さ—座面を上げるには腰を座面から浮かせた状態でレバーを引き上げ、下げるには腰をかけた状態でレバーを引き上げてください。

ユーザーインターフェイス

背もたれ強度—リクライニングする際の背もたれ強度が調節できます。つまみを手前に回すことで反力を強め、後ろに回すことで反力を緩めることができます。

バリエーションバックストップ—背もたれ強度のダイヤルの内側の表面凹凸部分を回すことで姿勢を4段階(直角、フルリクライニング、中間2段階)で調節できます。

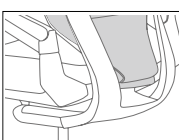

コアインターフェイス

3D LiveBack™—背もたれは放射線状、横、ねじれなどあらゆる姿勢の動きにも柔軟に対応し、常に背中を継続的に支えます。

コア イコライザー—座面は背もたれと連結し、あらゆるリクライニング姿勢でも常に腰椎部に最適なサポートを提供します。

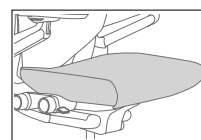

シートインターフェイス

フレックスエッジ—座面の柔らかなエッジによって快適性が隅々まで考慮されています。

適応性高いボクスター—座面の中のフォームの下の補強材によって、あらゆる体格の人に継続的な快適性を提供するよう設計されています。

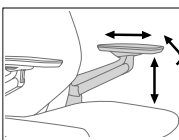

リムインターフェイス

360アーム—肘部はアームキャップ下のレバーをつまみながら360度に動かすことが可能なので、どんな姿勢でも腕を継続的にサポートします。

アームキャップはスライドさせるだけであらゆる角度に動き、調節できます。

サステナビリティ

人・地球・利益—私たちは人間や地球への負の影響を軽減するために事業のしくみを再考し、製品を開発、デザインすることが持続する社会への貢献につながると確信しています。継続的な学びと顧客やビジネスパートナー、環境専門家の皆様との対話を通してその成果をさらに高め、サステナビリティへの責任と役割を引き続き積極的に果たしていきたいと考えています。

■サイズ (ラップバック・シェルバック共通)

奥行き	571.5mm	座面奥行き	394~457mm	背もたれ幅	432mm	アーム角度調節幅	30mm
幅	520.5mm	座面高さ(標準シリンダー)	406.5~533.5mm	座面からの背もたれの高さ	609.5mm	アーム奥行き調節幅	51mm
高さ	990.5~1124mm	アーム間の幅	178~584mm	ランバーサポート高さ	206.5mm	座面からアームまでの高さ	178~279.5mm

ラップバック K-442A40



フロントスタイル

バックスタイル

カラーバリエーション



BB(ブラック/ブラック)

DD(ダーク/ダーク)

DL(ダーク/ライト)

LL(ライト/ライト)

タイプ	フレームカラー	品番	価格
ラップバック	ブラック/ブラック	K-442A40BB	¥199,400
	ダーク/ダーク	K-442A40DD	¥199,400

タイプ	フレームカラー	品番	価格
ラップバック	ダーク/ライト	K-442A40DL	¥204,800
	ライト/ライト	K-442A40LL	¥204,800

シェルバック K-442A30



フロントスタイル

バックスタイル

カラーバリエーション



BB(ブラック/ブラック)

DD(ダーク/ダーク)

DL(ダーク/ライト)

LL(ライト/ライト)

タイプ	フレームカラー	品番	価格
シェルバック	ブラック/ブラック	K-442A30BB	¥196,000
	ダーク/ダーク	K-442A30DD	¥196,000

タイプ	フレームカラー	品番	価格
シェルバック	ダーク/ライト	K-442A30DL	¥201,400
	ライト/ライト	K-442A30LL	¥201,400

カラーバリエーション	ベース	バックフレーム	バックシェル	シートシェル	アーム
ブラック/ブラック	ブラック	ブラック	ブラック	ブラック	ブラック
ダーク/ダーク	スターリングダークソリッド	スターリングダークソリッド	マール	マール	マール
ダーク/ライト	プラチナメタリック	プラチナメタリック	マール	マール	マール
ライト/ライト	プラチナメタリック	プラチナメタリック	シガール	シガール	マール

■機能 ●シンクロ・チルト ●ロッキング強度調節 ●バリエーションバックストップ ●アップライトバックロック ●パッシブシートエッジアングル ●座面ガス上下 ●座奥行調整

■クロス張り ■オプション ●ランバーサポートスライダー +¥3,700 ●ソフトキャスター +¥3,000 ●ポリリジアルミベース +¥16,100

コーディネート:コネク





スマート

Thinkは人間の身体のニーズを感知できるエルゴノミクスチェアです。搭載されたLiveBack™システムは姿勢を変えるたびにその動きに追従し、体重感知メカニズムによって瞬時に快適さが伝わります。

調節の特長

- 体重感知メカニズムはユーザーの体重を感知し、背もたれ反力を自動で調整します。
- たった一つのコンフォートダイヤルで4つのポジションを確保でき、背もたれ反力とリクライニングの量を調整できます。

統合ライブバックシステム

背もたれのフレクサーが背骨の自然なカタチにそって連結しながら動き、背中全体の動きに追従します。

デュアルエネジーランバー

内蔵されたスプリングによって姿勢を変えるたびに腰部に適切なサポートを提供します。

座面奥行き

座面は前後にスライドさせることができ、長時間にわたる快適な座り心地を約束します。

コンフォートダイヤル

たった一つのダイヤルで下記の4つのポジションを確保できます：

- ・アップライトバックロック
- ・ミッドストップリクライニング
- ・体重感知機構付きフルリクライニング (20% 増)
- ・体重感知機構付きフルリクライニング



アジャスタブルアーム

ユーザーの体型や嗜好にあわせて、4方向に動きます：上下、前後、左右、角度

適応力の高いボルスター

座面クッションの中に埋め込まれた高い適応力を持つ補強材が身体の形状をとらえ、姿勢を変えるたびに身体の動きを的確にフォローします。

フレックスシートエッジ

座面のエッジが曲がるため、前傾、後傾の姿勢をとった際に生じる大部裏側への圧迫を緩和します。

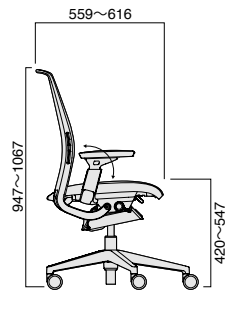
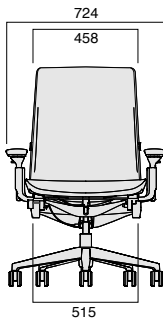

Think

【シンク】

Think (シンク) は人間の身体の動きに直感的に答えることで快適さを実現しました。今回、デザインも設計方法も刷新され、よりスマートで、よりシンプル、そしてよりサステナブルなプロダクトとして生まれ変わりました。



サステナブル

発売当時、Thinkは業界に新たな基準を打ち立て、サステナブルデザインのアイコンのプロダクトとして賞讃されました。Cradle-to-Cradleゆりかごからゆりかごへ) 認証やe3 BIFMA基準のレベル3 認証を受けた世界初のプロダクトです。刷新された新Thinkはこのサステナブルデザインを更に前進させました。人間工学的性能を高めることに加え、チェアの重量の3分の1までの再生材を使用するなど、サステナビリティ戦略をより発展させました。

■機能

- シンク・チルト
- 自動体重感知機構
- YourPreference機構
- アップライトバックロック
- パッシュシートエッジアングル
- 座面ガス上下
- 座奥行調節

■仕様

- 背:3Dニット・クロス張り・革張り
- 座:クロス張り・革張り
- 肘:樹脂・ソフト肘パッド
- 脚:樹脂・アルミポリッシュ
- キャスター:ナイロン

ブラックフレーム

アジャスタブルアーム付



(J501/5064)

固定アーム付



(J501/J501)

肘なし



(J501/5064)

■背:3Dニット/座:クロス張り オムニR
可動ランバー
KS-465A300BAM ¥163,500 布
固定ランバー
KS-465A300BAF ¥163,500 布

■背座:クロス張り オムニR
可動ランバー
KS-465A000BAM ¥156,000 布
固定ランバー
KS-465A000BAF ¥156,000 布

■背:3Dニット/座:クロス張り オムニR
可動ランバー
KS-465A300BFM ¥151,900 布
固定ランバー
KS-465A300BFF ¥151,900 布

■背座:クロス張り オムニR
可動ランバー
KS-465A000BFM ¥144,400 布
固定ランバー
KS-465A000BFF ¥144,400 布

■背:3Dニット/座:クロス張り オムニR
可動ランバー
KS-465A300BNM ¥134,200 布
固定ランバー
KS-465A300BNF ¥134,200 布

■背座:クロス張り オムニR
可動ランバー
KS-465A000BNM ¥126,800 布
固定ランバー
KS-465A000BNF ¥126,800 布

■3Dニット (カラー-2)

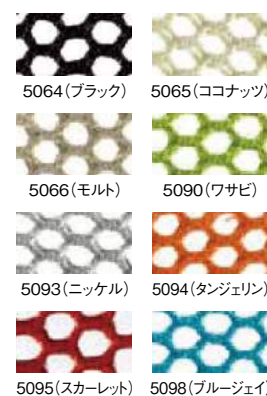

■クロス張り 布

■オムニR (カラー-1)



■オプション

椅子をご注文の際にご指定ください。価格は1脚あたりのアップ金額です。



ヘッドレスト +¥21,900



ポリッシュアルミベース +¥17,600

プラチナフレーム

アジャスタブルアーム付



(J543/5090)

固定アーム付



(J506/J506)

肘なし



(J541/5098)

■背:3Dニット/座:クロス張り オムニR
可動ランバー
KS-465A300PAM ¥170,400 布
固定ランバー
KS-465A300PAF ¥170,400 布

■背座:クロス張り オムニR
可動ランバー
KS-465A000PAM ¥162,900 布
固定ランバー
KS-465A000PAF ¥162,900 布

■背:3Dニット/座:クロス張り オムニR
可動ランバー
KS-465A300PFM ¥158,800 布
固定ランバー
KS-465A300PFF ¥158,800 布

■背座:クロス張り オムニR
可動ランバー
KS-465A000PFM ¥151,300 布
固定ランバー
KS-465A000PFF ¥151,300 布

■背:3Dニット/座:クロス張り オムニR
可動ランバー
KS-465A300PNM ¥141,200 布
固定ランバー
KS-465A300PNF ¥141,200 布

■背座:クロス張り オムニR
可動ランバー
KS-465A000PNM ¥133,700 布
固定ランバー
KS-465A000PNF ¥133,700 布

シーガルフレーム

アジャスタブルアーム付



(J538/J538)

固定アーム付



(J537/5094)

肘なし



(J543/5090)

■背:3Dニット/座:クロス張り オムニR
可動ランバー
KS-465A300SAM ¥170,400 布
固定ランバー
KS-465A300SAF ¥170,400 布

■背座:クロス張り オムニR
可動ランバー
KS-465A000SAM ¥162,900 布
固定ランバー
KS-465A000SAF ¥162,900 布

■背:3Dニット/座:クロス張り オムニR
可動ランバー
KS-465A300SFM ¥158,800 布
固定ランバー
KS-465A300SFF ¥158,800 布

■背座:クロス張り オムニR
可動ランバー
KS-465A000SFM ¥151,300 布
固定ランバー
KS-465A000SFF ¥151,300 布

■背:3Dニット/座:クロス張り オムニR
可動ランバー
KS-465A300SNM ¥141,200 布
固定ランバー
KS-465A300SNF ¥141,200 布

■背座:クロス張り オムニR
可動ランバー
KS-465A000SNM ¥133,700 布
固定ランバー
KS-465A000SNF ¥133,700 布

Fresys Special coming from Simplicity

Fresys(フレシス)はシンプルさの中に新しいデザインコンセプトを実現しました。
自動体重感知機構は、ユーザーが任意の操作をすることなく、自重に応じて最適な座り心地を提供します。
背もたれのストライプメッシュは透過性を持たせることで、特別でスタイリッシュな印象を感じさせます。

【フレシス】

アジャスタブルアーム付



肘	ベースカラー	ランバーサポート	ヘッドレスト	ハンガー	品番	ファブリックプライスグループ(カラー1)	
						F1 価格	F2 価格
アジャスタブルアーム	ブラック B	<input type="checkbox"/>	<input type="checkbox"/>	<input type="checkbox"/>	JC-FS121BFHD/HG-□□	¥91,300	¥92,700
		<input type="checkbox"/>	<input type="checkbox"/>	<input type="checkbox"/>	JC-FS121BFHD-□□	¥82,900	¥84,300
		<input type="checkbox"/>	<input type="checkbox"/>	<input type="checkbox"/>	JC-FS121BF/HG-□□	¥83,700	¥85,100
		<input type="checkbox"/>	<input type="checkbox"/>	<input type="checkbox"/>	JC-FS121BF-□□	¥75,300	¥76,700
		<input type="checkbox"/>	<input type="checkbox"/>	<input type="checkbox"/>	JC-FS120BFHD/HG-□□	¥90,000	¥91,400
		<input type="checkbox"/>	<input type="checkbox"/>	<input type="checkbox"/>	JC-FS120BFHD-□□	¥81,600	¥83,000
		<input type="checkbox"/>	<input type="checkbox"/>	<input type="checkbox"/>	JC-FS120BF/HG-□□	¥82,400	¥83,800
	ホワイト W	<input type="checkbox"/>	<input type="checkbox"/>	<input type="checkbox"/>	JC-FS121WFHD/HG-□□	¥91,300	¥92,700
		<input type="checkbox"/>	<input type="checkbox"/>	<input type="checkbox"/>	JC-FS121WFHD-□□	¥82,900	¥84,300
		<input type="checkbox"/>	<input type="checkbox"/>	<input type="checkbox"/>	JC-FS121WF/HG-□□	¥83,700	¥85,100
		<input type="checkbox"/>	<input type="checkbox"/>	<input type="checkbox"/>	JC-FS121WF-□□	¥75,300	¥76,700
		<input type="checkbox"/>	<input type="checkbox"/>	<input type="checkbox"/>	JC-FS120WFHD/HG-□□	¥90,000	¥91,400
		<input type="checkbox"/>	<input type="checkbox"/>	<input type="checkbox"/>	JC-FS120WFHD-□□	¥81,600	¥83,000
		<input type="checkbox"/>	<input type="checkbox"/>	<input type="checkbox"/>	JC-FS120WF/HG-□□	¥82,400	¥83,800
				JC-FS120WF-□□	¥74,000	¥75,400	

※品番中の□□にプライスグループの記号をご指定ください。
例：JC-FS120WF-F1

固定アーム付(ブラックベースのみ)



肘	ベースカラー	ランバーサポート	ヘッドレスト	ハンガー	品番	ファブリックプライスグループ(カラー1)	
						F1 価格	F2 価格
固定アーム	ブラック B	<input type="checkbox"/>	<input type="checkbox"/>	<input type="checkbox"/>	JC-FS111BFHD/HG-□□	¥82,300	¥83,700
		<input type="checkbox"/>	<input type="checkbox"/>	<input type="checkbox"/>	JC-FS111BFHD-□□	¥73,900	¥75,300
		<input type="checkbox"/>	<input type="checkbox"/>	<input type="checkbox"/>	JC-FS111BF/HG-□□	¥74,700	¥76,100
		<input type="checkbox"/>	<input type="checkbox"/>	<input type="checkbox"/>	JC-FS111BF-□□	¥66,300	¥67,700
		<input type="checkbox"/>	<input type="checkbox"/>	<input type="checkbox"/>	JC-FS110BFHD/HG-□□	¥81,000	¥82,400
		<input type="checkbox"/>	<input type="checkbox"/>	<input type="checkbox"/>	JC-FS110BFHD-□□	¥72,600	¥74,000
		<input type="checkbox"/>	<input type="checkbox"/>	<input type="checkbox"/>	JC-FS110BF/HG-□□	¥73,400	¥74,800
				JC-FS110BF-□□	¥65,000	¥66,400	

※品番中の□□にプライスグループの記号をご指定ください。
例：JC-FS110BF-F1

肘なし



肘	ベースカラー	ランバーサポート	ヘッドレスト	ハンガー	品番	ファブリックプライスグループ(カラー1)	
						F1 価格	F2 価格
なし	ブラック B	<input type="checkbox"/>	<input type="checkbox"/>	<input type="checkbox"/>	JC-FS101BFHD/HG-□□	¥76,300	¥77,700
		<input type="checkbox"/>	<input type="checkbox"/>	<input type="checkbox"/>	JC-FS101BFHD-□□	¥67,900	¥69,300
		<input type="checkbox"/>	<input type="checkbox"/>	<input type="checkbox"/>	JC-FS101BF/HG-□□	¥68,700	¥70,100
		<input type="checkbox"/>	<input type="checkbox"/>	<input type="checkbox"/>	JC-FS101BF-□□	¥60,300	¥61,700
		<input type="checkbox"/>	<input type="checkbox"/>	<input type="checkbox"/>	JC-FS100BFHD/HG-□□	¥75,000	¥76,400
		<input type="checkbox"/>	<input type="checkbox"/>	<input type="checkbox"/>	JC-FS100BFHD-□□	¥66,600	¥68,000
		<input type="checkbox"/>	<input type="checkbox"/>	<input type="checkbox"/>	JC-FS100BF/HG-□□	¥67,400	¥68,800
	ホワイト W	<input type="checkbox"/>	<input type="checkbox"/>	<input type="checkbox"/>	JC-FS101WFHD/HG-□□	¥76,300	¥77,700
		<input type="checkbox"/>	<input type="checkbox"/>	<input type="checkbox"/>	JC-FS101WFHD-□□	¥67,900	¥69,300
		<input type="checkbox"/>	<input type="checkbox"/>	<input type="checkbox"/>	JC-FS101WF/HG-□□	¥68,700	¥70,100
		<input type="checkbox"/>	<input type="checkbox"/>	<input type="checkbox"/>	JC-FS101WF-□□	¥60,300	¥61,700
		<input type="checkbox"/>	<input type="checkbox"/>	<input type="checkbox"/>	JC-FS100WFHD/HG-□□	¥75,000	¥76,400
		<input type="checkbox"/>	<input type="checkbox"/>	<input type="checkbox"/>	JC-FS100WFHD-□□	¥66,600	¥68,000
		<input type="checkbox"/>	<input type="checkbox"/>	<input type="checkbox"/>	JC-FS100WF/HG-□□	¥67,400	¥68,800
				JC-FS100WF-□□	¥59,000	¥60,400	

※品番中の□□にプライスグループの記号をご指定ください。
例：JC-FS100WF-F2

■機能

- 自動体重感知機構
- 座面ガス上下
- バックロック

■仕様

- 背メッシュ
- 座クロス張り
- 肘:ナイロン(アジャスタブル)
ポリプロピレン(固定)
- 脚:ナイロン
- キャスター:ナイロン

■ベースカラー

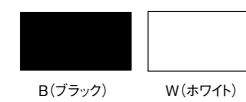

ファブリックプライスグループ: F1

■座クロス張り(PT)ポリエステル (カラー1)



ファブリックプライスグループ: F2

■座クロス張り(GN)ポリエステル (カラー1)

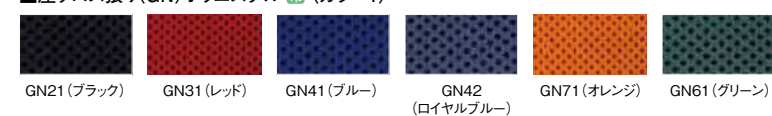

■オプション

ヘッドレスト



JC-FSHD ¥7,600
●カラー:WH(ホワイト)
BK(ブラック)
●高さ調節可能

ハンガー



JC-FSHG ¥8,400
●ヘッドレストとの併用が可能。
●カラー:WH(ホワイト)
BK(ブラック)

■キャスター



カーペット用
(標準)
JC-FSCW
¥700



Pタイル用
JC-FSPW
¥700

■背メッシュ(カラー2)

(ポリエステル100%)

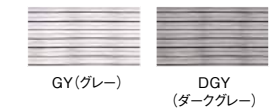

Tryfit

【トライフィット】

シンクロ+体重感知、直感的な操作。
オフィスチェアのニュースタンダード、
トライフィット。



■アジャスタブルアーム



上下調節
100mm (10段階)

パッド前後
48mm (5段階)

パッド角度
50°の角度調節



■自動体重感知機構
ユーザーの体重に適したリク
ライニングの固さを、操作なし
で自動的に提供する便利な
機構です。



■取扱説明書
座面裏に取扱説明書を
収納するポケットを設け
ました。



■簡単操作
直感的でわかりやすい操作レバーです。

■①座面ガス上下
■②バック・ロック

■オプション

ハンガー



ハンガー
JC-FTHG ¥8,500
●カラー：WH (ホワイト)
BK (ブラック)
●上下可動式

アーム



アジャスタブルアーム
JC-FTAAR ¥11,300
●カラー：WH (ホワイト)
BK (ブラック)



固定アーム
JC-FTFAR ¥14,000
●カラー：WH (ホワイト)
BK (ブラック)

■ハンドル

背もたれ上部にハンドルが付いていますので、椅子
を引く動作やレイアウト変更の際に便利です。張地
も汚さずに長くご使用いただけます。



■シンクロメカ
背もたれと座面が異なる角
度で連動して動き、リク
ライニングしてもユーザーの脚を
床にフラットに保つことが
できます。



■バック・ロック
背もたれを固定して、また解
除することが可能です。



■座面ガス上下
座面の高さが調節できます。

アジャスタブルアーム付



JC-FT120F(WH/HJ42)

JC-FT120F(BK/HJ71)

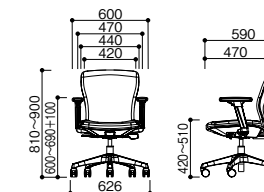

ハンガーなし
JC-FT120F ¥63,400
ハンガー付
JC-FT120FG ¥72,300

固定アーム付



JC-FT110F(WH/HJ61)

JC-FT110F(BK/HJ21)

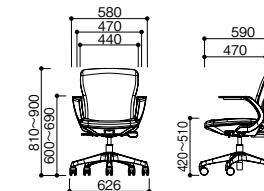

ハンガーなし
JC-FT110F ¥66,300
ハンガー付
JC-FT110FG ¥75,200

肘なし



JC-FT100F(BK/HJ81)

JC-FT100F(BK/HJ21)

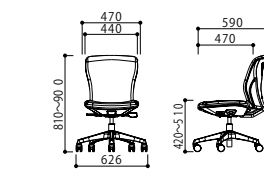

ハンガーなし
JC-FT100F ¥51,600
ハンガー付
JC-FT100FG ¥60,500

■アウターシェル (カラー1)



■クロス張り (カラー2)

(HJ) 再生ポリエステル51%、ポリエステル49%

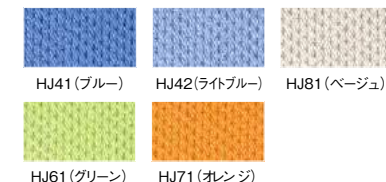

■機能

- シンクロメカ
- 自動体重感知機構
- バック・ロック
- 座面ガス上下

■仕様

- 背・座・クロス張り
- フレーム: ポリプロピレン樹脂
- 肘: ポリプロピレン樹脂
- 脚: ナイロン
- キャスター: ナイロン

Kchair

【Kチェア】

クロス張りタイプ
(ハイバック)



■アジャスタブルアーム (OR)
ハンガーなし
JC-K220F ¥52,600
ハンガー付
JC-K220FG ¥61,700



■リングアーム (GR)
ハンガーなし
JC-K210F ¥46,700
ハンガー付
JC-K210FG ¥55,900



■肘なし (RD)
ハンガーなし
JC-K200F ¥38,100
ハンガー付
JC-K200FG ¥47,300

クロス張りタイプ
(ミッドバック)



■アジャスタブルアーム (BK)
ハンガーなし
JC-K120F ¥50,100
ハンガー付
JC-K120FG ¥59,200



■リングアーム (GY)
ハンガーなし
JC-K110F ¥44,100
ハンガー付
JC-K110FG ¥53,200



■肘なし (BL)
ハンガーなし
JC-K100F ¥35,600
ハンガー付
JC-K100FG ¥44,700

ビニールレザー張りタイプ
(ハイバック・ミッドバック)



■アジャスタブルアーム (GYV)
ハイバック ハンガーなし
JC-K220V ¥52,600
ミッドバック ハンガーなし
JC-K120V ¥50,100
ハイバック ハンガー付
JC-K220VG ¥61,700
ミッドバック ハンガー付
JC-K120VG ¥59,200



■リングアーム (BRV)
ハイバック ハンガーなし
JC-K210V ¥46,700
ミッドバック ハンガーなし
JC-K110V ¥44,100
ハイバック ハンガー付
JC-K210VG ¥55,900
ミッドバック ハンガー付
JC-K110VG ¥53,200



■肘なし (BLV)
ハイバック ハンガーなし
JC-K200V ¥38,100
ミッドバック ハンガーなし
JC-K100V ¥35,600
ハイバック ハンガー付
JC-K200VG ¥47,300
ミッドバック ハンガー付
JC-K100VG ¥44,700

■キャスター



■Pタイル用ゴム単輪キャスターの品番・価格
すべりやすいPタイルやフローリング床には、Pタイル用ゴム単輪キャスターをおすすめします。Pタイル用ゴム単輪キャスター仕様をご注文の際は、品番の末尾に「/P」とご指定ください。(価格はカーペット用と同じです。)
例: JC-K100F/P ¥35,600

■メンテナンス部品価格表 (作業費用は含みません)

品名	仕様	品番	価格
キャスター	カーペット用(標準)	JC-KCW	¥700
	Pタイル用	JC-KPW	¥700
アーム	リングアーム	JC-KRAF	¥9,900
	アジャスタブルアーム	JC-KAAF	¥15,600

■クロス張り (カラー-1)

RA 再生ポリエステル51%、ポリエステル49%

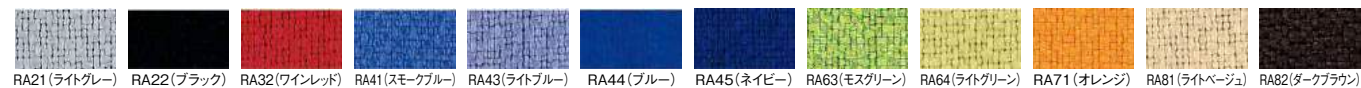

K 再生ポリエステル57%、ポリエステル43%



■ビニールレザー張り

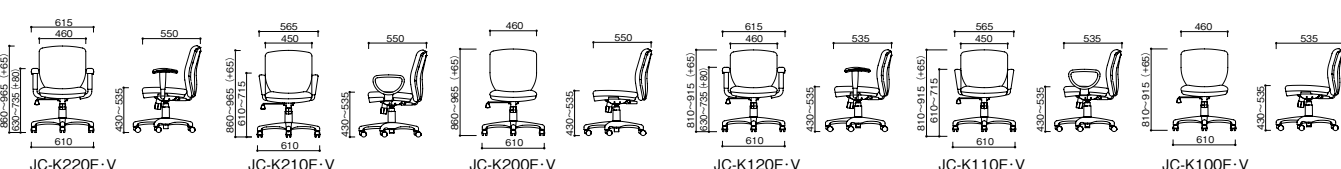

SV chair

【SV チェア】

軽快なデザインのニュータスクチェア登場。
コンパクト設計なのでデスクにも合わせやすくなりました。
お求めやすい価格も魅力です。



■背もたれ
柔軟性に優れた背もたれで、快適なフィット感が得られます。



■バックシェル
デザイン性に優れたバックシェル。明るいカラーでオフィスを彩ります。

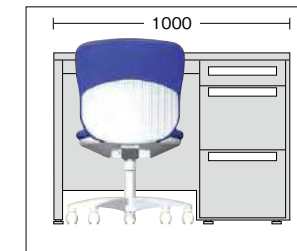

■コンパクト設計
肘なしタイプは1000Wの片袖机に収納できます。*肘付タイプは机脚形状により収納可能です。



■取扱説明書
座面裏に取扱説明書を収納するポケットを設けました。



■固定アーム付
JC-SV110F ¥35,300

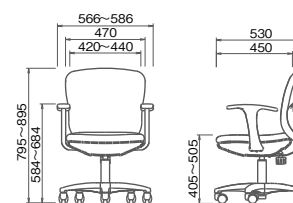

■肘なし
JC-SV100F ¥29,400

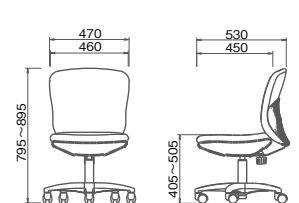

■キャスター



■Pタイル用ゴム単輪キャスターの品番・価格
すべりやすいPタイルやフローリング床には、Pタイル用ゴム単輪キャスターをおすすめします。Pタイル用ゴム単輪キャスター仕様をご注文の際は、品番の末尾に「/P」とご指定ください。(価格はカーペット用と同じです。)
例: JC-K100F/P ¥35,600

■機能

- 背ロック
- ロック強度調節
- 座面ガス上下

■仕様

- 背・座: クロス張り
- 背裏: ポリプロピレン樹脂
- 肘: ポリプロピレン樹脂
- 脚: 強化ナイロン

■クロス張り (カラー-1)

RA 再生ポリエステル51%、ポリエステル49%

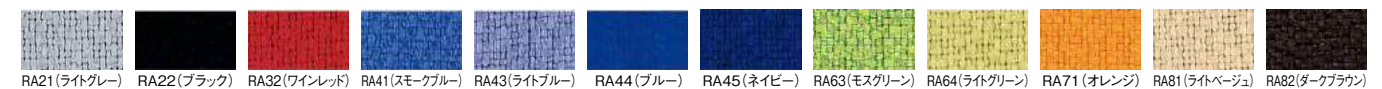

FH (ポリエステル100%)

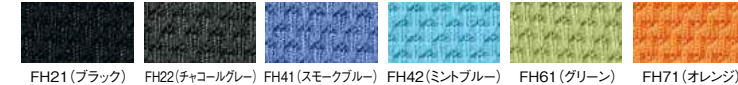

■Pタイル用ゴム単輪キャスターの品番・価格
すべりやすいPタイルやフローリング床には、Pタイル用ゴム単輪キャスターをおすすめします。Pタイル用ゴム単輪キャスター仕様をご注文の際は、品番の末尾に「/P」とご指定ください。(価格はカーペット用と同じです。)
例: JC-K100F/P ¥35,600

2100H/下置



- オープン保管庫
JH-PU219T ¥86,600
900W×450D×2100H
●内寸:864W×449D×2025H
●棚板5枚付 ●カラー:KW5
●質量:42.3kg
 - 両開き保管庫
JH-PU219H ¥121,000
900W×450D×2100H
●内寸:864W×428D×2025H
●棚板5枚付 ●内筒交換錠付
●カラー:KW5 ●質量:61.7kg
 - 両開きロッカー
JH-PU219L ¥107,400
900W×450D×2100H
●内寸:864W×428D×2025H
●ハンガーパイプ1本付
●棚板2枚付 ●鏡付
●内筒交換錠付 ●カラー:KW5
●質量:55kg
 - 引違い保管庫
JH-PU219F ¥110,800
900W×450D×2100H
●内寸:864W×390D×2025H
●棚板5枚付 ●内筒交換錠付
●カラー:KW5 ●質量:60kg
 - オフィスキッチン
H2100
JH-PU219K ¥193,000
900W×450D×2100H
●質量:87.2kg
●棚板:4枚付
 - H1800
JH-PU189K ¥176,500
900W×450D×1800H
●質量:79.2kg
●棚板:3枚付
- (共通) ●スライド棚付(ストッパー付)
●ヒキダシ2個 ●内筒交換錠付
●コード通し用穴(左右背:3箇所)
●カラー:KW5



1800H/下置



- オープン保管庫
JH-PU189T ¥78,500
900W×450D×1800H
●内寸:864W×449D×1725H
●棚板4枚付 ●カラー:KW5
●質量:40.3kg
- 両開き保管庫
JH-PU189H ¥103,100
900W×450D×1800H
●内寸:864W×428D×1725H
●棚板4枚付 ●内筒交換錠付
●カラー:KW5 ●質量:56.2kg
- 両開きロッカー
JH-PU189L ¥101,800
900W×450D×1800H
●内寸:864W×428D×1725H
●棚板2枚付 ●鏡付
●内筒交換錠付
●ハンガーパイプ1本付
●カラー:KW5 ●質量:52kg
- 4段ラテラルファイル
Aヒキダシ3段・Lヒキダシ1段
JH-PU149LAAA ¥196,000
900W×450D×1404H
●Aヒキダシ内寸:822W×402D×309H
●Lヒキダシ内寸:822W×402D×296H
●収納サイズA4/B4 ●仕切板8枚付 ●内筒交換錠付
●カラー:KW5 ●質量:83.6kg

1050H/下置



- 3段ラテラルファイル
Aヒキダシ3段
JH-PU109A3 ¥124,700
900W×450D×1050H
●内寸:822W×402D×309H
●収納サイズA4/B4
●仕切板6枚付●内筒交換錠付
●カラー:KW5 ●質量:61.5kg
- 3段ラテラルファイルダイヤル錠
Aヒキダシ3段(オールロック)
JH-PU109A3D ¥133,000
900W×450D×1050H
●内寸:822W×402D×309H
●収納サイズA4/B4
●仕切板6枚付●ダイヤル錠付
●カラー:KW5 ●質量:61.5kg
- 3段ラテラルファイルダイヤル錠
Aヒキダシ3段(個別ロック仕様)
JH-PU109A3DK ¥176,000
900W×450D×1050H
●内寸:822W×402D×287H
●収納サイズA4/B4
●仕切板6枚付●ダイヤル錠付
●カラー:KW5 ●質量:63kg
- 5段ラテラルファイル
Cヒキダシ5段
JH-PU109A5 ¥213,100
900W×450D×1050H
●内寸:822W×402D×173H
※仕切り板は含まれておりません(別売)
●内筒交換錠付
●カラー:KW5 ●質量:76.3kg
- 3段ラテラルファイル
Aヒキダシ1段・Lヒキダシ2段
JH-PU109LLA ¥151,000
900W×450D×1050H
●Aヒキダシ内寸:822W×402D×309H
●Lヒキダシ内寸:822W×402D×296H
●収納サイズA4/B4●仕切板8枚付
●内筒交換錠付
●カラー:KW5●質量:66kg

1050H/下置

ダストボックス



- JH-PU109DB/LL ¥134,000
900W×450D×1050H
●内寸:424W×428D×1000H(左右共)
●棚板2枚付
●ダストボックスL×2個入
●カラー:KW5
●質量:43.9kg
- JH-PU109DB/SS ¥132,600
900W×450D×1050H
●内寸:424W×428D×1000H(左右共)
●棚板2枚付
●ダストボックスS×4個入
●カラー:KW5
●質量:44.9kg
- JH-PU109DB/SL ¥133,000
900W×450D×1050H
●内寸:424W×428D×1000H(左右共)
●棚板2枚付
●ダストボックスL×1個入/S×2個入
●カラー:KW5
●質量:44.4kg
- JH-PU109DB/SL

トレーキャビネット(クリアトレー・ホワイトトレー)



- トレーキャビネット
浅型3列24段
JH-PU109CA (クリアトレー) ¥182,200
JH-PU109CAW (ホワイトトレー) ¥187,800
900W×450D×1050H
●浅型トレー内寸:258W×347D×31.5H
●カラー:KW5 ●質量:68kg
- トレーキャビネット
深型3列12段
JH-PU109CB (クリアトレー) ¥150,200
JH-PU109CBW (ホワイトトレー) ¥155,500
900W×450D×1050H
●深型トレー内寸:256W×346D×71.5H
●カラー:KW5 ●質量:57kg
- トレーキャビネット
浅型3列12段
深型3列6段
JH-PU109CC (クリアトレー) ¥166,200
JH-PU109CCW (ホワイトトレー) ¥171,600
900W×450D×1050H
●浅型トレー内寸:258W×347D×31.5H
●深型トレー内寸:256W×346D×71.5H
●カラー:KW5 ●質量:63kg

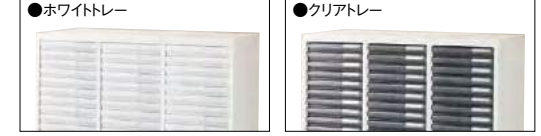

- 組み込み型耐火庫
JH-GU109HSF2/D ¥638,700
830W×390D×994H
●内寸:710W×250D×846H
●質量:250kg ●60分耐火
●棚板2枚付
●カラー:KW5
※両開き保管庫とベースは含まれておりません。
両開き保管庫JH-PU109H ¥69,200とベース
JH-PUS09 ¥10,000もしくはJH-PUDW09
¥16,200を別途ご注文ください。

1050H/上下兼用



- オープン保管庫
JH-PU109T ¥45,500
900W×450D×1050H
●内寸:864W×449D×1000H
●棚板2枚付
●カラー:KW5 ●質量:27.5kg
- 3列オープン保管庫
JH-PU109T3 ¥100,500
900W×450D×1050H
●各列内寸:280W×449D×1000H
●中仕切固定
●棚板(JH-PUS03-H)6枚付
●カラー:KW5 ●質量:36.7kg
- 両開き保管庫
JH-PU109H ¥69,200
900W×450D×1050H
●内寸:864W×428D×1000H
●棚板2枚付 ●内筒交換錠付
●カラー:KW5 ●質量:33.4kg
- 両開き保管庫
JH-PU109HD ¥87,000
900W×450D×1050H
●内寸:864W×428D×1000H
●棚板2枚付 ●ダイヤル錠付
●カラー:KW5 ●質量:33.4kg
- 追加工用棚板
JH-PUS03-H ¥4,000
280W×382D×15H
●カラー:KW5

ピュアスペース  スタンダードタイプ

1050H/上下兼用



ICカード錠

- 両開き保管庫
JH-PU109HC ¥137,500
900W×450D×1050H
●内寸:864W×390D×1000H
●棚板2枚付
●ICカード錠付(電池:別売)
●カラー:KW5 ●質量:33.4kg
- 扉のみ(両側)
JH-PU109HC-D ¥93,200
●ICカード錠付(電池:別売)
●カラー:KW5
- 3枚引違い保管庫
JH-PU109F3N ¥87,700
900W×450D×1050H
●内寸:864W×390D×1000H
●棚板2枚付●内筒交換錠付
●カラー:KW5 ●質量:35.4kg
- 引違い保管庫
JH-PU109F ¥63,500
900W×450D×1050H
●内寸:864W×390D×1000H
●棚板2枚付●内筒交換錠付
●カラー:KW5 ●質量:33.6kg
- シャッター保管庫
JH-PU109S ¥135,000
900W×450D×1050H
●内寸:820W×382D×1000H
●棚板2枚付
●カラー:KW5 ●質量:43.5kg

1050H/上置



- ガラス両開き保管庫
JH-PU109HG ¥90,400
900W×450D×1050H
●内寸:864W×428D×1000H
●棚板2枚付 ●内筒交換錠付
●カラー:KW5 ●質量:36.6kg
●強化ガラス
- ガラス引違い保管庫(枠付き)
JH-PU109FG ¥94,500
900W×450D×1050H
●内寸:864W×390D×1000H
●棚板2枚付 ●内筒交換錠付
●カラー:KW5 ●質量:39.5kg
●強化ガラス
- ガラス3枚引違い保管庫(枠付き)
JH-PU109F3G ¥112,700
900W×450D×1050H
●内寸:864W×390D×1000H
●棚板2枚付 ●内筒交換錠付
●カラー:KW5 ●質量:41.1kg
●強化ガラス
- オープン保管庫
JH-PU079T ¥40,700
900W×450D×701H
●内寸:864W×449D×651H
●棚板1枚付 ●カラー:KW5
●質量:18.8kg
- 両開き保管庫
JH-PU079H ¥56,700
900W×450D×701H
●内寸:864W×428D×651H
●棚板1枚付 ●内筒交換錠付
●カラー:KW5 ●質量:24.5kg

701H/下置



- 引違い保管庫
JH-PU079F ¥50,800
900W×450D×701H
●内寸:864W×390D×651H
●棚板1枚付●内筒交換錠付
●カラー:KW5 ●質量:23.6kg
- 2段ラテラルファイル
Aヒキダシ2段
JH-PU079A2 ¥100,100
900W×450D×701H
●内寸:822W×402D×309H
●収納サイズA4/B4
●仕切板4枚付●内筒交換錠付
●カラー:KW5 ●質量:40.7kg
- オープン保管庫
JH-PU049T ¥35,000
900W×450D×400H
●内寸:864W×449D×350H
●カラー:KW5 ●質量:12.5kg
- 両開き保管庫
JH-PU049H ¥49,400
900W×450D×400H
●内寸:864W×428D×350H
●内筒交換錠付
●カラー:KW5 ●質量:14kg
- 引違い保管庫
JH-PU049F ¥42,700
900W×450D×400H
●内寸:864W×390D×350H
●内筒交換錠付
●カラー:KW5 ●質量:14kg

352H/下置



- 安定ベース
- ベース
JH-PU039A1 ¥81,500
900W×450D×352H
●内寸:822W×332D×287H
●内筒交換錠付
●コード通し樹脂キャップ付
●カラー:KW5 ●質量:24kg
- ベース
JH-PU039A2 ¥81,500
900W×450D×352H
●内寸:822W×332D×287H
●内筒交換錠付
●コード通し樹脂キャップ付
●カラー:KW5 ●質量:24kg
- ベース
JH-PU039A3 ¥81,500
900W×450D×352H
●内寸:822W×332D×287H
●内筒交換錠付
●コード通し樹脂キャップ付
●カラー:KW5 ●質量:24kg
- ベース
JH-PU039A4 ¥81,500
900W×450D×352H
●内寸:822W×332D×287H
●内筒交換錠付
●コード通し樹脂キャップ付
●カラー:KW5 ●質量:24kg

笠木



- 天板
JH-PUT090 ¥15,200
900W×450D×20H
JH-PUT099 ¥30,400
900W×900D×20H
●カラー:W2・N4・N5
- 天板
JH-PUT094 ¥14,000
900W×400D×20H
●カラー:W2・N4・N5
- 天板
JH-PUT098 ¥28,000
900W×800D×20H
●カラー:W2・N4・N5
- 天板
JH-PUT084 ¥13,500
800W×400D×20H
●カラー:W2・N4・N5
- 天板
JH-PUT088 ¥27,000
800W×800D×20H
●カラー:W2・N4・N5

ベース



- 900W×450D保管庫用
JH-PUDA0945 ¥25,400
900W×550D 14.5
- 900W×400D保管庫用
JH-PUDA0940 ¥24,600
900W×500D 14.5
- 800W×400D保管庫用
JH-PUDA0840 ¥23,900
800W×500D 14.5

天板



- 天板
JH-PUT090 ¥15,200
900W×450D×20H
JH-PUT099 ¥30,400
900W×900D×20H
●カラー:W2・N4・N5

棚板



- 棚板
JH-PUS09 ¥3,300
879W×382D×15H
●カラー:KW5

W900×D400タイプ・W800×D400タイプ

2100H/下置



- オープン保管庫
JH-PU2194T ¥84,200
900W×400D×2100H
●内寸:864W×399D×2025H
●棚板5枚付
●カラー:KW5 ●質量:43.3kg
- オープン保管庫
JH-PU2194H ¥115,400
900W×400D×2100H
●内寸:864W×378D×2025H
●棚板5枚付
●内筒交換錠付
●カラー:KW5 ●質量:59kg
- オープン保管庫
JH-PU2194F ¥62,000
900W×400D×1050H
●内寸:864W×340D×1000H
●棚板2枚付
●内筒交換錠付
●カラー:KW5 ●質量:33.2kg
- 引違い保管庫
JH-PU2194F ¥108,000
900W×400D×2100H
●内寸:860W×340D×2025H
●棚板5枚付
●内筒交換錠付
●カラー:KW5 ●質量:60.6kg

1050H/上下兼用



- オープン保管庫
JH-PU1094T ¥43,800
900W×400D×1050H
●内寸:864W×399D×1000H
●棚板2枚付
●カラー:KW5 ●質量:23.3kg
- オープン保管庫
JH-PU1094H ¥66,200
900W×400D×1050H
●内寸:864W×378D×1000H
●棚板2枚付
●内筒交換錠付
●カラー:KW5 ●質量:32.6kg
- オープン保管庫
JH-PU1084T ¥42,200
800W×400D×1050H
●内寸:764W×399D×1000H
●棚板2枚付
●カラー:KW5 ●質量:21.4kg
- オープン保管庫
JH-PU1084H ¥63,900
800W×400D×1050H
●内寸:764W×378D×1000H
●棚板2枚付
●内筒交換錠付
●カラー:KW5 ●質量:30.2kg
- 両開き保管庫
JH-PU1094F ¥62,000
900W×400D×1050H
●内寸:864W×340D×1000H
●棚板2枚付
●内筒交換錠付
●カラー:KW5 ●質量:33.2kg
- 両開き保管庫
JH-PU1084F ¥59,800
800W×400D×1050H
●内寸:764W×340D×1000H
●棚板2枚付
●内筒交換錠付
●カラー:KW5 ●質量:30.6kg
- 3段ラテラルファイル
Aヒキダシ3段
JH-PU1094A3 ¥122,100
900W×400D×1050H
●Aヒキダシ:822W×356D×294H
●収納サイズ:A4/B4
●仕切板6枚付 ●内筒交換錠付
●カラー:KW5 ●質量:54.7kg
- 3段ラテラルファイル
Aヒキダシ3段
JH-PU1084A3 ¥119,800
800W×400D×1050H
●Aヒキダシ:722W×356D×294H
●収納サイズ:A4
●仕切板6枚付 ●内筒交換錠付
●カラー:KW5 ●質量:48.6kg

400H/ランマユニット



- オープン保管庫
JH-PU049T ¥32,900
900W×400D×400H
●内寸:864W×399D×350H
●カラー:KW5
- オープン保管庫
JH-PU049H ¥48,500
900W×400D×400H
●内寸:864W×378D×350H
●内筒交換錠付
●カラー:KW5
- ベース
JH-PUDS094 (シングル) ¥8,900
JH-PUDW094 (ダブル) ¥16,000
900W×400D×50H
●カラー:KW5
- ベース
JH-PUDS084 (シングル) ¥8,800
800W×400D×50H
●カラー:KW5
- 引違い保管庫
JH-PU0494F ¥43,200
900W×400D×400H
●内寸:864W×340D×350H
●内筒交換錠付
●カラー:KW5

パーソナルロッカー

フリーアドレスオフィスなどに対応した個人用の収納ロッカー。



選べるキーバリエーション

ダイヤル錠
 鍵を持ち運ぶ必要がなく、鍵管理のわずらわしさから開放されるダイヤル錠。任意の暗証番号(4桁)を設定できるので、利用者が変わった場合でもすぐに活用できます。

プッシュ錠
 数字の組み合わせで解錠ができ、扉を開めるだけで自動的に施錠できます。見やすさと押しやすさを両立したボタンで、素早く入力できます。キーレス仕様のため鍵の紛失もなく安心です。

ICカード錠



- メンバーモード設定カードセット**
 JH-GUICMS ¥33,000
 ●モード設定カード(メンバー)×1枚
 ●メンバー登録カード×1枚
 ●メンバー削除カード×1枚
 ●非常解錠キー
- ビジターモード設定カードセット**
 JH-GUICVS ¥11,000
 ●モード設定カード(ビジター)×1枚
 ●非常解錠キー



※「FeliCa」および「MIFARE」対応のICカードのみ対応。携帯電話等には対応しません。※ICカード錠を設定するには、メンバーモード設定カードセットもしくはビジターモード設定カードセットを別途ご注文ください。※初期設定はメンバーモード設定になっています。●電源:単3アルカリ乾電池4本使用(別売り) ※「FeliCa」はソニー株式会社の登録商標です。 ※「MIFARE」はNXPセミコンダクターズ社の登録商標です。

お手持ちのICカード(FeliCa・MIFARE対応)で解錠ができます。ソフトウェアの設定が不要、パソコン無しでカード登録ができます。扉ごとに使用者の制限ができますのでセキュリティレベルの設定が可能。

投入口ありタイプ (投入口寸法: 290W×30H)

キータイプ	投入口	8人用	6人用	4人用
ダイヤル錠	あり	JH-PU189P8A ¥278,400	JH-PU149P6A ¥211,000	JH-PU109P4A ¥137,400
	なし	JH-PU189P8B ¥273,700	JH-PU149P6B ¥208,000	JH-PU109P4B ¥135,000
プッシュ錠	あり	JH-PU189PP8A ¥370,000	JH-PU149PP6A ¥298,000	JH-PU109PP4A ¥187,000
	なし	JH-PU189PP8B ¥365,000	JH-PU149PP6B ¥294,000	JH-PU109PP4B ¥185,000
ICカード錠	あり	JH-PU189PC8A ¥552,000	JH-PU149PC6A ¥432,000	JH-PU109PC4A ¥276,000
	なし	JH-PU189PC8B ¥547,000	JH-PU149PC6B ¥430,000	JH-PU109PC4B ¥274,000

●各ボックス内:棚板1枚付 ●カラー:KW5 ●質量:75kg

●各ボックス内:棚板1枚付 ●カラー:KW5 ●質量:59kg

●各ボックス内:棚板1枚付 ●カラー:KW5 ●質量:43.8kg

●各ボックス内:棚板1枚付 ●カラー:KW5 ●質量:75.5kg

●各ボックス内:棚板1枚付 ●カラー:KW5 ●質量:58.7kg

●各ボックス内:棚板1枚付 ●カラー:KW5 ●質量:44kg

キータイプ	投入口	8人用		6人用		4人用	
		品番	価格	品番	価格	品番	価格
ダイヤル錠	あり	JH-PU189P8A	¥278,400	JH-PU149P6A	¥211,000	JH-PU109P4A	¥137,400
	なし	JH-PU189P8B	¥273,700	JH-PU149P6B	¥208,000	JH-PU109P4B	¥135,000
プッシュ錠	あり	JH-PU189PP8A	¥370,000	JH-PU149PP6A	¥298,000	JH-PU109PP4A	¥187,000
	なし	JH-PU189PP8B	¥365,000	JH-PU149PP6B	¥294,000	JH-PU109PP4B	¥185,000
ICカード錠	あり	JH-PU189PC8A	¥552,000	JH-PU149PC6A	¥432,000	JH-PU109PC4A	¥276,000
	なし	JH-PU189PC8B	¥547,000	JH-PU149PC6B	¥430,000	JH-PU109PC4B	¥274,000
外寸法		900W×450D×1800H		900W×450D×1449H		900W×450D×1050H	
ボックス内寸法		406W×428D×385H		406W×428D×423H		406W×428D×465H	

オプション パーソナルロッカー用書類BOX



- 投入口ありタイプに取り付ければ個人あての書類受けとして活用できます。
- 投入口なしタイプに取り付ければ書類等の整理BOXとして活用できます。
- 投入口ありタイプ
 パーソナルロッカー用書類BOXを扉の内側に取り付ければ、書類などの投函物がBOX内に入り、書類等が散らばらないよう保管することが出来ます。
- 投入口なしタイプ
 パーソナルロッカー用書類BOXを扉の内側に取り付ければ、書類・メモ帳・ノート等の整理BOXとして活用できます。
- ※投入口なしタイプにパーソナルロッカー用書類BOXを取り付ける場合は投入口なしタイプ本体品番の末尾に「N」を付けてご注文ください。【N】なし品番のロッカーには書類BOXを取付することはできません。
- 8人用(上段6個・下段2個セット)
 JH-PU189P8SB ¥43,400
 BOX内寸法: 305W×59D×362H
- 6人用(6個セット)
 JH-PU149P6SB ¥34,800
 BOX内寸法: 305W×59D×401H
- 4人用(4個セット)
 JH-PU109P4SB ¥26,300
 BOX内寸法: 305W×59D×418H

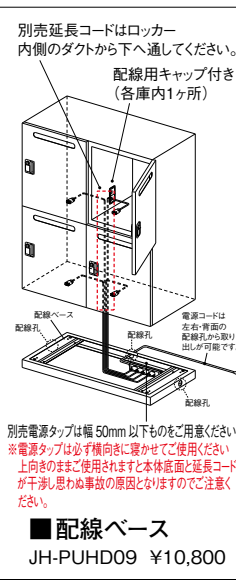

ピュアスペース

ブラックカラータイプ
 オフィスをシックで重厚なイメージに演出するブラックカラー



- オープン保管庫
 JH-PU109T-B ¥47,800
 900W×450D×1050H
 ●内寸:864W×449D×1000H
 ●棚板2枚付
 ●質量:27.5kg
- 両開き保管庫
 JH-PU109H-B ¥72,700
 900W×450D×1050H
 ●内寸:864W×428D×1000H
 ●棚板2枚付
 ●内筒交換錠付
 ●質量:33.4kg
- 3段ラテラルファイル
 Aヒキダシ3段
 JH-PU109A3-B ¥130,900
 900W×450D×1050H
 ●Aヒキダシ:822W×402D×309H
 ●収納サイズ:A4/B4
 ●仕切板6枚付
 ●内筒交換錠付
 ●質量:61.5kg
- 2段ラテラルファイル
 Aヒキダシ2段
 JH-PU079A2-B ¥105,100
 900W×450D×701H
 ●内寸:818W×402D×294H
 ●収納サイズ:A4/B4
 ●仕切板4枚付
 ●内筒交換錠付
 ●質量:40.7kg
- ベース
 JH-PUDS09-B (シングル) ¥10,500
 JH-PUDW09-B (ダブル) ¥17,000
 900W×450D×50H

薬剤部・物品管理部 病歴室 医局事務室 スタッフルーム 会議室 図書室 医院長室・応接室

保管庫

事務所スペースの整理家具として欠かせない収納家具です。
 収納場所の変更や積み重ねが自由にでき、
 事務所内をすっきりとまとめることができます。

保管庫耐荷重(等分布荷重)

品名	耐荷重
棚板	880W用 40kg
トレー	A4浅型 1kg
	A4深型 2kg

■カラー
 (粉体塗装)
 G1(ニューグレー)

●転倒防止対策については弊社営業担当者にご相談ください。



両開き保管庫



JH-SH1A/GN360 (JIS1号)
 ¥58,000
 880W×380D×1790Hmm
 ●内寸:808W×340D×1626Hmm
 ●質量:40kg ●自在棚板4枚
 ●追加棚板JH-SHS/D400
 (1枚につき)¥3,300
 ●錠前付 ●ラッチ付



JH-SH3A/GN330 (JIS3号)
 ¥39,500
 880W×380D×880Hmm
 ●内寸:808W×340D×746Hmm
 ●質量:23kg ●自在棚板2枚
 ●追加棚板JH-SHS/D400(1枚につき)¥3,300
 ●錠前付 ●ラッチ付



深型
 JH-DB1HA/GN3605
 ¥76,500
 880W×515D×1790Hmm
 ●内寸:808W×475D×1626Hmm
 ●質量:48kg ●自在棚板4枚
 ●追加棚板JH-SDD/D515(1枚につき)¥6,100
 ●錠前付 ●ラッチ付

オープン保管庫



JH-SD10N/G360P
 ¥58,800
 880W×400D×1790Hmm
 ●内寸:830W×397D×1670Hmm
 ●質量:31kg
 ●自在棚板4枚
 ●オール金属
 ●追加棚板JH-SHS/D400
 (1枚につき)¥3,300



JH-SD30N/G330P
 ¥43,300
 880W×400D×880Hmm
 ●内寸:830W×397D×790Hmm
 ●質量:18kg
 ●棚板2枚
 ●オール金属
 ●追加棚板JH-SHS/D400
 (1枚につき)¥3,300

庫内用トレーケース



A4浅型3列10段
 JA-SA310N
 ¥61,600
 777W×340D×495Hmm
 ●質量:16kg



A4浅型3列5段
 JA-SA35N
 ¥37,900
 777W×340D×282Hmm
 ●質量:10kg

引違い保管庫



ガラス戸
 JH-SD4GN/G63SG (JIS4号)
 ¥87,700
 1760W×400D×880Hmm
 ●内寸:右829・左854W×340D×787Hmm
 ●質量:50.0kg ●ガラス扉 ●棚板4枚
 ●錠前付

スチール戸
 JH-SD4FN/G63SS (JIS4号)
 ¥75,400
 1760W×400D×880Hmm
 ●内寸:右829・左854W×340D×787Hmm
 ●質量:48.0kg ●スチール扉 ●棚板4枚
 ●追加棚板 ●錠前付

JH-SHS/D400 (1枚につき)
 ¥3,300

ベース
 JH-SD4B/63B (台枠)
 ¥9,800
 1760W×387D×90Hmm
 ●質量:4.0kg



ガラス戸
 JH-SD5GN/G53SG
 ¥86,000
 1515W×400D×880Hmm
 ●内寸:右706・左722W×340D×787Hmm
 ●質量:45.0kg ●ガラス扉 ●棚板4枚
 ●錠前付

スチール戸
 JH-SD5FN/G53SS
 ¥74,000
 1515W×400D×880Hmm
 ●内寸:右706・左722W×340D×787Hmm
 ●質量:43.0kg ●スチール扉 ●棚板4枚
 ●追加棚板 ●錠前付

JH-SDS5/W736 (1枚につき)
 ¥6,100
 737W×310D×20t (金具付)

ベース
 JH-SD5B/53B (台枠)
 ¥9,600
 1515W×387D×90Hmm
 ●質量:4.0kg



ガラス戸
 JH-SD3GN/G33SG (JIS3号)
 ¥46,400
 880W×400D×880Hmm
 ●内寸:830W×340D×787Hmm
 ●質量:26.0kg ●ガラス扉 ●棚板2枚
 ●錠前付

スチール戸
 JH-SD3FN/G33SS (JIS3号)
 ¥40,700
 880W×400D×880Hmm
 ●内寸:830W×340D×787Hmm
 ●質量:24.0kg ●スチール扉 ●棚板2枚
 ●追加棚板 ●錠前付

JH-SHS/D400 (1枚につき)
 ¥3,300

ベース
 JH-SD3B/33B (台枠)
 ¥4,600
 880W×387D×90Hmm
 ●質量:2.0kg



ガラス戸
 JH-SD1GN/G36SG
 ¥83,800
 880W×400D×1790Hmm
 ●内寸:830W×340D×1667Hmm
 ●質量:47kg
 ●自在棚板4枚
 ●JH-SHS/D400(1枚につき)
 ¥3,300



スチール戸
 JH-SD1FN/G36SS
 ¥74,700
 880W×400D×1790Hmm
 ●内寸:830W×340D×1667Hmm
 ●質量:45kg
 ●自在棚板4枚
 ●JH-SHS/D400
 (1枚につき)¥3,300



深型ガラス戸
 JH-DB4GN/G635SG
 ¥98,200
 1760W×515D×880Hmm
 ●内寸:右829・左854W×455D×787Hmm
 ●質量:58.0kg ●ガラス扉 ●棚板4枚
 ●錠前付

深型スチール戸
 JH-DB4FN/G635SS
 ¥90,300
 1760W×515D×880Hmm
 ●内寸:右829・左854W×455D×787Hmm
 ●質量:55.0kg ●スチール扉 ●棚板4枚
 ●追加棚板 ●錠前付

JH-SDD/D515 (1枚につき)
 ¥6,100

ベース(深型用)
 JH-DB4B/635B (台枠)
 ¥11,000
 1760W×502D×90Hmm
 ●質量:4.0kg



深型ガラス戸
 JH-DB3GN/G335SG
 ¥59,900
 880W×515D×880Hmm
 ●内寸:830W×455D×787Hmm
 ●質量:31.0kg ●ガラス扉 ●棚板2枚
 ●錠前付

深型スチール戸
 JH-DB3FN/G335SS
 ¥55,500
 880W×515D×880Hmm
 ●内寸:830W×455D×787Hmm
 ●質量:29.0kg ●スチール扉 ●棚板2枚
 ●追加棚板 ●錠前付

JH-SDD/D515 (1枚につき)
 ¥6,100

ベース(深型用)
 JH-DB3B/335B (台枠)
 ¥6,700
 880W×502D×90Hmm
 ●質量:3.0kg



専用連結金具(オプション)

天面にはハーフバネ加工を施してあり、上下連結の際には穴をあけ、専用の連結金具を使う事により、上下の本体同士を連結することができます。転倒防止に役立ちます。

上下連結金具(2ヶ1組)
 JH-ANTKM5 ¥500

キーレスロッカー

電源不要の4ケタ暗証番号方式のワンタッチロッカーです。電源不要のため、わずらわしいメンテナンスも一切不要。オフィスに、施設に、あらゆる場所に対応します。

- キー不要
4ケタの暗証番号によるダイヤル方式ですからキーは不要です。
- 番号忘れ対策
万が一暗証番号を忘れた場合でもマスター治具(別売)で解錠できます。
- 電源不要
ダイヤル方式ですから電源は不要です。電池切れや据え付け時の配線処理、電源容量の心配をする必要がありません。

仕様

- ダイヤル式錠前
- スチール 塗装
- 扉:シングル構造
- 付属品:
ハンガーパイプ
網棚・鏡
ネクタイ掛
傘立て・滴受け

本体・扉カラー



- | | | | | |
|---|--|---|--|---|
| <p>(G2)</p> <p>■1人用
JH-KL13K ¥41,600
455W×515D×1790H
●1人当り内寸:386W×465D×1650H
●質量:28.5kg</p> | <p>(WHA)</p> <p>■2人用
JH-KL22K ¥55,200
608W×515D×1790H
●1人当り内寸:247W×465D×1650H
●質量:38.5kg</p> | <p>(G2)</p> <p>■3人用
JH-KL32K ¥65,400
900W×515D×1790H
●1人当り内寸:247W×465D×1650H
●質量:48.5kg</p> | <p>(WHA)</p> <p>■4人用
JH-KL42K ¥77,000
900W×515D×1790H
●1人当り内寸:174W×465D×1650H
●質量:55.5kg</p> | <p>(WHA)</p> <p>■2段4人用
JH-KL422K ¥66,100
608W×515D×1790H
●1人当り内寸:247W×465D×812H
●質量:33.8kg
※鏡・傘立て・滴受けはありません</p> |
|---|--|---|--|---|



- | | | | |
|---|---|--|---|
| <p>(G2)</p> <p>■2段6人用
JH-KL62K ¥84,700
900W×515D×1790H
●1人当り内寸:247W×465D×812H
●質量:51.5kg
※鏡・傘立て・滴受けはありません</p> | <p>(WHA)</p> <p>■2段8人用
JH-KL82K ¥120,800
900W×515D×1790H
●1人当り内寸:174W×465D×812H
●質量:56.5kg
※鏡・傘立て・滴受けはありません</p> | <p>(WHA)</p> <p>■5人用
JH-KL5SK ¥87,100
900W×515D×1790H
●1人当り内寸:132W×465D×1650H
●質量:51.9kg
※カラーホワイトのみ
※鏡・傘立て・滴受け・ネクタイ掛はありません</p> | <p>(WHA)</p> <p>■6人用
JH-KL6SK ¥100,100
900W×515D×1790H
●1人当り内寸:102W×465D×1650H
●質量:61.4kg
※カラーホワイトのみ
※鏡・傘立て・滴受け・ネクタイ掛はありません</p> |
|---|---|--|---|

LN更衣ロッカー

フリーアドレスオフィスなどに対応した個人用の収納ロッカー。



- シリンダー錠タイプ
- 仕様
●キー付
●スチール 粉体塗装 (JH-LN52K/SLK5除く)
●付属品:ハンガーパイプ・網棚・鏡・傘立て・滴受け・ネクタイ掛
●カラー:G1 (ニューグレー)
●ハンガーパイプ耐荷重:20kg、網棚耐荷重:10kg
- 本体・扉カラー
G1 (ニューグレー)

- | | | | | |
|---|---|--|---|--|
| <p>■細型1人用
JH-LN12K / SLK1S
¥43,300
317W×515D×1790H
●内寸:247W×463D×1670H
●質量:19kg</p> | <p>1人用
JH-LN13K / SLK1
¥44,000
455W×515D×1790Hmm
●内寸:385W×463D×1670H
●質量:22kg</p> | <p>2人用
JH-LN22K / SLK2
¥58,600
608W×515D×1790Hmm
●1人当り内寸:
247W×463D×1670H
●質量:32kg</p> | <p>■2人用ワイドタイプ
JH-LN23K / SLK2W
¥76,900
900W×515D×1790H
●1人当り内寸:393W×463D×1670H
●質量:39kg</p> | <p>3人用
JH-LN32K / SLK3
¥68,300
900W×515D×1790Hmm
●1人当り内寸:
247W×463D×1670H
●質量:44kg</p> |
|---|---|--|---|--|



- | | | | | | |
|---|---|--|--|---|--|
| <p>4人用
JH-LN42K / SLK4
¥76,100
900W×515D×1790Hmm
●1人当り内寸:174W×463D×1670H
●質量:50kg</p> | <p>■5人用
JH-LN52K / SLK5
¥195,900
900W×515D×1790H
●1人当り内寸:130W×463D×1670H
●質量:54kg</p> | <p>■2段4人用
JH-LN422K / SLK4S
¥74,500
608W×515D×1790H
●1人当り内寸:247W×468D×820H
●質量:34kg
※鏡・傘立て・滴受けはありません</p> | <p>■2段6人用
JH-LN62K / SLK6
¥81,800
900W×515D×1790H
●1人当り内寸:247W×468D×820H
●質量:47kg
※鏡・傘立て・滴受けはありません</p> | <p>■2段8人用
JH-LN82K / SLK8
¥120,800
900W×515D×1790H
●1人当り内寸:174W×468D×820H
●質量:53kg
※鏡・傘立て・滴受けはありません</p> | <p>■4段8人用
JH-LN83K / SLK8W
¥122,100
900W×515D×1790H
●1人当り内寸:174W×468D×820H
●質量:51kg
※ハンガーパイプ・鏡・傘立て・滴受け・ネクタイ掛はありません</p> |
|---|---|--|--|---|--|



- | | | | | | | | |
|---|--|--|--|--|--|---|---|
| <p>■3段9人用
JH-LN92K / SLK9
¥128,900
900W×515D×1790H
●1人当り内寸:247W×475D×526H
●質量:51kg
※ハンガーパイプ・鏡・傘立て・滴受け・ネクタイ掛はありません</p> | <p>■4段12人用
JH-LN122K / SLK12
¥152,000
900W×515D×1790H
●1人当り内寸:247W×475D×390H
●質量:55kg
※ハンガーパイプ・鏡・傘立て・滴受け・ネクタイ掛はありません</p> | <p>LNミニロッカー (連結タイプ)
JH-LNT ¥700
●JH-LN92K / SLK9追加用
JH-LN92K / SLK9追加用のネクタイ・タオル掛けです。必要な箇所に後から取付けができます。</p> | <p>■1人用ミニロッカー
JH-LN12MK
¥24,400
317W×515D×896H
●1人当り内寸:
247W×468D×836H
●質量:12kg
●付属品:ハンガーパイプ、網棚1、ネクタイ、Sカン3</p> | <p>■仕様
●本体・扉:スチール製、粉体塗装 (G1ニューグレー色)
●取手:ABS樹脂
●錠付、名札差し付、エアホール付
●ハンガーパイプ耐荷重:20kg、網棚耐荷重:10kg
●連結用穴(天面両端各1ヶ所、左右側面各4ヶ所、横連結用ビス、穴かくし付属)
※JH-LNAJ専用アジャスターは取付不可です。</p> | <p>ホワイトタイプ</p> <p>■仕様
●キー付
●スチール 粉体塗装
●付属品:ハンガーパイプ・網棚・鏡・傘立て・滴受け・ネクタイ掛
●ハンガーパイプ耐荷重:20kg、網棚耐荷重:10kg
●本体・扉カラー: WHS (ホワイト)</p> | <p>■細型1人用
JH-LN12K-W
¥45,600
317W×515D×1790H
●内寸:247W×463D×1670H
●質量:19kg</p> | <p>■1人用
JH-LN13K-W
¥46,300
455W×515D×1790H
●内寸:385W×463D×1670H
●質量:22kg</p> |
|---|--|--|--|--|--|---|---|



- | | | | | | |
|---|---|---|---|--|--|
| <p>■2人用
JH-LN22K-W
¥61,600
608W×515D×1790H
●1人当り内寸:247W×463D×1670H
●質量:32kg</p> | <p>■3人用
JH-LN32K-W
¥71,700
900W×515D×1790H
●1人当り内寸:247W×463D×1670H
●質量:44kg</p> | <p>■4人用
JH-LN42K-W
¥79,800
900W×515D×1790H
●1人当り内寸:174W×463D×1670H
●質量:50kg</p> | <p>■2段6人用
JH-LN62K-W
¥85,800
900W×515D×1790H
●1人当り内寸:247W×468D×820H
●質量:47kg
※鏡・傘立て・滴受けはありません</p> | <p>■2段8人用
JH-LN82K-W
¥126,600
900W×515D×1790H
●1人当り内寸:174W×468D×820H
●質量:53kg
※鏡・傘立て・滴受けはありません</p> | <p>■専用アジャスター(2ヶセット)
JH-LNAJ
¥7,500
80W×508D
●スチール製
クROMEツメック、穴かくしキャップ付
●質量:2kg</p> |
|---|---|---|---|--|--|

専用アジャスター(オプション)
更衣ロッカー専用のアジャスターです。設置場所によってアジャスターが必要な場合に追加できます。※ロッカーとセットでご発注ください。



ロッカールームベンチ

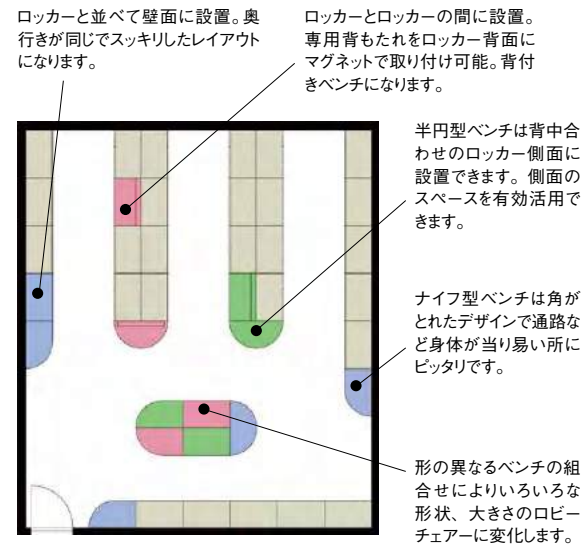

※専用背もたれをご使用の際はもたれも転倒しないものに取り付けてください。



LBロッカー ホワイトタイプ・カラー扉タイプ



ロッカールームベンチ

- 共通仕様
- 本体:スチール製、粉体塗装(ホワイト色)
 - 扉:スチール製、粉体塗装(ホワイト・ブルー・ピンク)
 - 取手:ABS樹脂
 - 錠付、名札差し付、4mm角バンチングエアホール付
 - ハンガーパイプ耐荷重:20kg、網棚耐荷重:10kg
 - 横連結用穴(左右側面各5ヶ所、連結用ビス、穴かくし付属)



カマ錠&ラッチ

ラッチ付錠前一体型の取っ手はこじ開け防止に強いカマ錠を採用しています。



鏡(1段タイプのみ)

鏡は使用する人の身長に合わせて2段階の高さ調節が可能です。



小物入れポケット・ネクタイ・タオル掛け

1段・2段タイプの扉には小物入れポケット・ネクタイ・タオル掛け(フック機能付)を標準搭載しています。

※1段タイプ扉用傘立て(滴受け付)はオプション

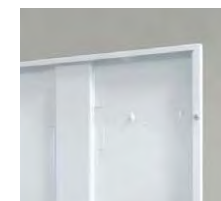

戸当りクッション

スチール特有の金属音をやわげられるため、また商品をキズつけず長持ちさせるため扉裏に戸当りクッションを採用しています。



傘立・滴受けセット(オプション)

JH-LBKTS ¥2,300

キーバリエーション

御希望によりお好みのキーを取付けいたします。詳しくは担当者におたずねください。



錠付(シリンダー錠)



ボタン錠



自動施錠ボタン錠



IC錠

【ICカード使用例】



お手持ちのICカードがカギの代わりとなるIC錠です。



ダイヤル錠



内筒交換型錠



コインリターン錠

ICカードをかざす事で施錠・解錠ができます。利用できるICカードはFeliCaカードもしくはMifareカードに対応しています。利用方法に応じてメンバーモードとビジターモードの2モードが選べます。(出荷時はビジターモードになっています。メンバーモードで使用する場合は、別売りのメンバーモードセットが必要になります)その他、各種設定用カードも別途ご用意しています。ICカード以外にもIC内蔵のリストバンドやシール、一部のおサイフケータイなども利用可能です。ICカードなどを紛失した時は別売りの非常解錠キーで解錠できます。電池式なので、面倒な配線工事の必要がありません。

※ICカードは付属しておりません。

※ダイヤル錠の非常解錠用ダイヤルNo.検索キー、ボタン錠の非常解錠キーおよび内筒交換錠やコインリターン錠のマスターキーは別売りになります。

■カラーバリエーション

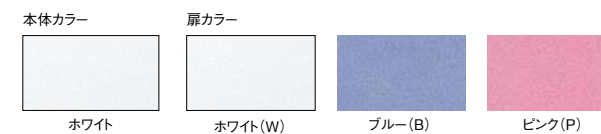

LBロッカー ホワイトタイプ・カラー扉タイプ



専用アジャスター(オプション)
 ロッカー専用のアジャスターです。
 設置場所によってアジャスターが必要な
 場合に追加できます。
 ※ロッカーとセットでご発注ください。



■ロッカー専用アジャスター(2ケセット)
JH-LBAJN ¥7,500
 80W×490D
 ●スチール製 クロメートメッキ、穴かくしキャップ付
 ●質量:2kg



ロッカーの底面にスライドして取り付けます。



ロッカーの内側から高さ調整が可能です。
 アジャスター機構によりロッカーの水平、
 垂直を保ちます。

LBロッカー(ホワイトタイプ・カラー扉タイプ) ※品番末尾の□に扉カラーをご指定ください。

	錠前タイプ	品番	価格	外寸法	重量kg	装備
1人用	錠付	JH-LB13KN2-□	¥55,200	450W×515D×1800H	25	ハンガーパイプ 網棚2、Sカン1 鏡、ネクタイかけ 傘立、滴受
	ダイヤル錠	JH-LB13DN2-□	¥61,200			
	ボタン錠	JH-LB13BN-□	¥61,900			
	自動施錠ボタン錠	JH-LB13ABN-□	¥70,700			
	IC錠	JH-LB13CN-□	¥101,300			
	内筒交換錠	JH-LB13MN2-□	¥57,100			
2人用	錠付	JH-LB22KN2-□	¥73,400	600W×515D×1800H	36	ハンガーパイプ 網棚2、Sカン1 鏡、ネクタイかけ 傘立、滴受
	ダイヤル錠	JH-LB22DN2-□	¥85,400			
	ボタン錠	JH-LB22BN-□	¥86,700			
	自動施錠ボタン錠	JH-LB22ABN-□	¥103,900			
	IC錠	JH-LB22CN-□	¥165,300			
	内筒交換錠	JH-LB22MN2-□	¥77,100			
3人用	錠付	JH-LB32KN2-□	¥90,600	900W×515D×1800H	50	ハンガーパイプ 網棚2、Sカン1 鏡、ネクタイかけ 傘立、滴受
	ダイヤル錠	JH-LB32DN2-□	¥108,200			
	ボタン錠	JH-LB32BN-□	¥110,100			
	自動施錠ボタン錠	JH-LB32ABN-□	¥136,100			
	IC錠	JH-LB32CN-□	¥228,100			
	内筒交換錠	JH-LB32MN2-□	¥95,700			
4人用	錠付	JH-LB42KN2-□	¥101,800	900W×515D×1800H	56	ハンガーパイプ 網棚2、Sカン1 鏡、ネクタイかけ 傘立、滴受
	ダイヤル錠	JH-LB42DN2-□	¥125,700			
	ボタン錠	JH-LB42BN-□	¥128,200			
	自動施錠ボタン錠	JH-LB42ABN-□	¥162,300			
	IC錠	JH-LB42CN-□	¥285,000			
	内筒交換錠	JH-LB42MN2-□	¥109,100			
3列2段 6人用	錠付	JH-LB62KN2-□	¥110,300	900W×515D×1800H	52	ハンガーパイプ 網棚1、Sカン1 ネクタイかけ
	ダイヤル錠	JH-LB62DN2-□	¥146,400			
	ボタン錠	JH-LB62BN-□	¥150,200			
	自動施錠ボタン錠	JH-LB62ABN-□	¥200,600			
	IC錠	JH-LB62CN-□	¥384,800			
	内筒交換錠	JH-LB62MN2-□	¥121,000			
4列2段 8人用	錠付	JH-LB82KN2-□	¥143,600	900W×515D×1800H	59	ハンガーパイプ 網棚1、Sカン1 ネクタイかけ
	ダイヤル錠	JH-LB82DN2-□	¥191,600			
	ボタン錠	JH-LB82BN-□	¥196,800			
	自動施錠ボタン錠	JH-LB82ABN-□	¥264,000			
	IC錠	JH-LB82CN-□	¥509,400			
	内筒交換錠	JH-LB82MN2-□	¥158,400			
2列4段 8人用	錠付	JH-LB83KN-□	¥135,300	900W×515D×1800H	56	網棚1
	ダイヤル錠	JH-LB83DN-□	¥183,400			
	ボタン錠	JH-LB83B-□	¥188,600			
	自動施錠ボタン錠	JH-LB83AB-□	¥255,600			
	IC錠	JH-LB83C-□	¥501,000			
	内筒交換錠	JH-LB83MN-□	¥149,700			
3列3段 9人用	錠付	JH-LB92KN-□	¥148,700	900W×515D×1800H	57	網棚1
	ダイヤル錠	JH-LB92DN-□	¥202,700			
	ボタン錠	JH-LB92B-□	¥208,600			
	自動施錠ボタン錠	JH-LB92AB-□	¥284,000			
	IC錠	JH-LB92C-□	¥560,100			
	内筒交換錠	JH-LB92MN-□	¥164,800			
3列4段 12人用	錠付	JH-LB122KN-□	¥173,800	900W×515D×1800H	61	網棚1
	ダイヤル錠	JH-LB122DN-□	¥245,700			
	ボタン錠	JH-LB122B-□	¥253,800			
	自動施錠ボタン錠	JH-LB122AB-□	¥353,900			
	IC錠	JH-LB122C-□	¥722,200			
	内筒交換錠	JH-LB122MN-□	¥184,200			
	コインリターン錠	JH-LB122R-□	¥238,000			

スチールベッド



JM-IBS103
¥106,100
980W×2070L×900H
(床面450Hmm)
※マットレスは別売となります。

- 脚部:38.1φ丸パイプ
- 床枠:60×30角パイプ
- ボトム:メッシュ張り
- 粉体塗装
- 質量:27kg



JM-IBS102
¥94,000
910W×2060L×700H
(床面350Hmm)
※マットレスは別売となります。

- 脚部:38.1φ丸パイプ
- 床枠:60×30角パイプ
- ボトム:メッシュ張り
- 粉体塗装
- 質量:27kg



JM-IBM304
¥60,500
900W×1900L×80mm
●中綿:ポリエステル100%
●質量:6kg
※JM-IBS103, JM-IBS102対応のマットレスです。



JM-MBD97
¥39,800
1000W×2020L×760H(床面400Hmm)
●脚部:50.8φ
●本体:スチール粉体塗装
●質量:27kg



JM-MRS97
¥39,800
970W×1950L×170Hmm
●張地:布(ポリエステル100%)
●クッション材:コイルスプリング
●質量:20kg
※JM-MBD97対応のマットレスです。



折りたたみベッド



JM-IBS112
¥133,000
910W×1940L×350Hmm
●フレーム:スチール粉体塗装
●ボトム:ベニヤ合板張り
キャスター・ウレタン布張りマットレス付
折りたたみ時寸法:910W×220D×1220Hmm
●質量:32kg



JM-FBD90S
¥35,500
990W×2090L×420~800H(床面335Hmm)
●フレーム:スチール粉体塗装
●張り地:布(ナイロン)
折りたたみ時寸法:990W×425D×1090Hmm
●5段階リクライニング機能付
●キャスター:ストッパー付2個、ストッパーなし5個
●質量:32kg



キッチン収納棚



キッチンキャビネット
JH-KS1065TA
¥42,300
650W×395D×970Hmm

ダイニングボード(W600タイプ)
JH-KS1860TA
¥44,300
595W×395D×1780Hmm

キッチンキャビネット(W300タイプ)
JH-KS1830TA
¥31,300
300W×395D×1780Hmm

- 仕様
- 本体:プリント化粧板、強化ガラス
- ノックダウン

(W600タイプ)

(W300タイプ)

ソファベッド



JR-RSS057VN
¥154,500
1860W×810D×710Hmm 370SH

- 仕様
- 本体:ビニールレザー張り
- 脚:樹脂
- 前面スライド式



木肘なし



JR-RSS047V(木肘付)
¥193,700
2000W×810D×720Hmm 360SH
●木肘(クルイン材)
●脚:天然木(ゴム材)
●前面スライド式

JR-RSS037V(木肘なし)
¥183,800
2000W×810D×720Hmm 360SH
●脚:天然木(ゴム材)
●前面スライド式



JR-RSS107V
¥143,000
1960W×790D×730Hmm 370SH
●脚:樹脂
●前面スライド式

- ビニールレザー張り
- (L)S03, S04タイプに対応



壁掛ホワイトボード

- 板:片面ホワイトホーロー ●周:アルミエッジ樹脂コーナー ●付属品:イレーザー×1 マーカー×2 マグネット×4

W	D	H	質量:kg	品番	価格
1796	57	906	16.2	JA-BAN180W	¥43,100
1196	57	906	11.8	JA-BAN120W	¥31,900
898	57	602	6.2	JA-BAN 90W	¥20,200
602	57	459	5.5	JA-BAN 60W	¥13,900
602	57	906	6.0	JA-BAN90TW	¥20,200



壁掛予定表ボード

- 板:片面ホワイトホーロー ●周:アルミエッジ樹脂コーナー ●付属品:イレーザー×1 マーカー×2 マグネット×4

W	D	H	質量:kg	品番	価格
1796	57	906	16.2	JA-BMN180W	¥47,300
1196	57	906	11.8	JA-BMN120W	¥35,500
898	57	602	6.2	JA-BMN 90W	¥22,300

※「90W」タイプの板面フォーマットパターンは写真のものとなります。(タテ方向2列レイアウトになります。)



壁掛掲示板

- JA-BSN□L ●押しピン専用 ●板面:片面ビニール ●周:アルミエッジ樹脂コーナー ●板面カラー:ベージュ
- JA-BGN□L ●押しピン・マグネット兼用 ●板面:片面ビニール ●周:アルミエッジ樹脂コーナー ●板面カラー:グレー

W	D	H	質量:kg	品番	価格
1796	25	898	12.7	JA-BSN180L	¥36,400
1196	25	898	8.5	JA-BSN120L	¥27,700
898	25	602	4.3	JA-BSN 90L	¥15,200
1796	25	898	15.3	JA-BGN180LA	¥65,000
1196	25	898	11.6	JA-BGN120LA	¥46,800
898	25	602	5.7	JA-BGN 90LA	¥24,000





【フェロー】 Fellow

- 仕様
●天板:メラミン化粧板
●エッジ:ABS
●脚:アルミ押出成型品
- 天板カラー/メラミン化粧板
MV22 MN28
MR09



配線ボックス付タイプ



720H		天板配線なし		配線ボックス付	
W	D	品番	価格	品番	価格
2400	1050	JT-FW2410N	¥144,700	JT-FW2410UBNN	¥172,000
2100	1050	JT-FW2110N	¥135,400	JT-FW2110UBNN	¥149,100
2100	900	JT-FW2190N	¥105,400	JT-FW2190UBNN	¥118,700
1800	900	JT-FW1890N	¥98,000	JT-FW1890UBNN	¥112,500
1800	750	JT-FW1875N	¥95,100	JT-FW1875UBNN	¥108,700
1500	900	JT-FW1590N	¥92,700	JT-FW1590UBNN	¥106,300
1500	750	JT-FW1575N	¥89,800	JT-FW1575UBNN	¥103,400
1200	900	JT-FW1290N	¥78,400	-	-
1200	750	JT-FW1275N	¥73,000	-	-
900	900	JT-FW0990N	¥67,800	-	-
750	750	JT-FW0775N	¥63,600	-	-

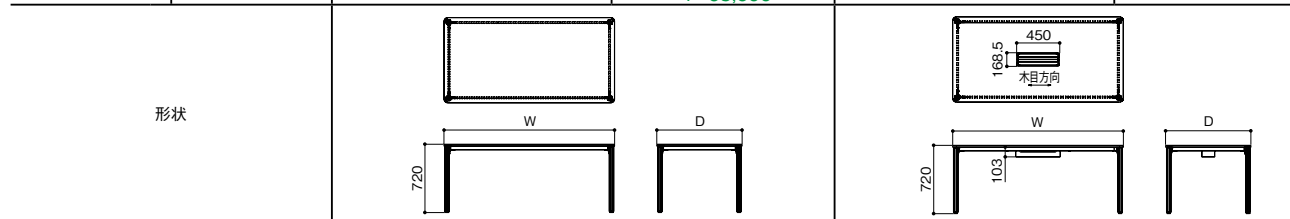

テーブルUA

足元がすっきり座りやすい配線ボックス付T字型テーブル。
オプションでモニターユニットを装着すればビジュアルなコミュニケーションを促進します。



モニターユニット(オプション)セット例 ※イメージのチェアはP152をご参照ください。



ソファ組合わせ例 ※イメージのソファはP41をご参照ください。



- 仕様
●天板:メラミン化粧板・木口:ABSエッジ
●エッジ:ABS
●脚部:支柱:80×25スチール槽円パイプ(シルバー/ブラック)
ベース:アルミダイキャスト(塗装・鏡面仕上)
●天板厚: 24mm

- 天板カラー
W2
N4
N5

配線ボックス



脚部



720H		配線ボックス付	
W	D	品番	価格
2100	1050	JT-UA2110UBN	¥176,900
2100	900	JT-UA2190UBN	¥168,700
1800	900	JT-UA1890UBN	¥147,400
1800	750	JT-UA1875UBN	¥143,600
1500	900	JT-UA1590UBN	¥127,100
1500	750	JT-UA1575UBN	¥123,300
1200	900	JT-UA1290UBN	¥115,400
1200	750	JT-UA1275UBN	¥110,300

モニターユニット

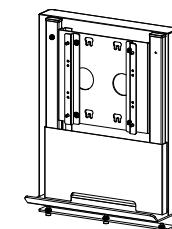

本体
JA-MU407 ¥37,400
400W×72D×540H

バックパネル
JA-MUBC407 ¥19,600
400W×72D×540H
背面が壁などの場合は不要です

※天板厚20~30mmに対応。
※モニター取付にはインチサイズ、重量など制約があります。
詳しくは営業マンにお問い合わせください。

テーブルKG



角型テーブル
 JT-KG1890EDS ¥101,700
 1800W×900D×700Hmm
 JT-KG1875EDS ¥100,700
 1800W×750D×700Hmm
 JT-KG1575EDS ¥86,800
 1500W×750D×700Hmm
 JT-KG1275EDS ¥83,900
 1200W×750D×700Hmm

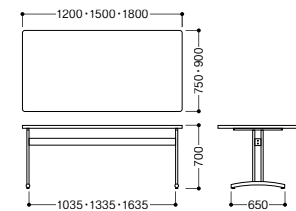

両R型テーブル
 JT-KG1890EDR ¥117,300
 1800W×900D×700Hmm

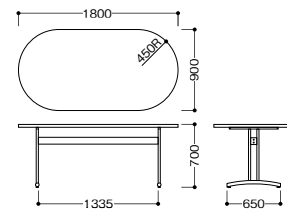

長半円型テーブル
 JT-KG1575EDD ¥107,000
 1500W×750D×700Hmm

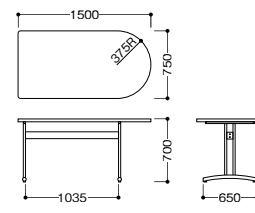

■天板カラー／メラミン化粧板



■仕様

- 天板:メラミン化粧板
- エッジ:ソフトエッジ
- 天板厚:29mm
- 脚:スチール 塗装

テーブルLA



700H		φ31.8スチールパイプクロームメッキ脚	
W	D	品番	価格
1800	900	JT-LA1890EBN	¥55,200
	750	JT-LA1875EBN	¥53,100
	600	JT-LA1860EBN	¥47,000
1500	750	JT-LA1575EBN	¥51,900
	600	JT-LA1560EBN	¥47,200
1200	750	JT-LA1275EBN	¥45,800
1500	450	JT-LA1545EBN	¥42,300
900	900	JT-LA0990EBN	¥43,000

※マーク分は2021年より廃番扱いになります。
 ※都度見積もりでは対応可能。

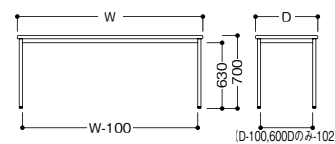

■天板カラー／メラミン化粧板



■仕様

- 天板:メラミン化粧板
- エッジ:オレフィン系樹脂
- 天板厚:28mm
- 脚:φ31.8スチールパイプ クロームメッキ

テーブルLP



700H		幕板付		幕板なし	
W	D	品番	価格	品番	価格
1800	600	JT-LP1860KDP	¥ 67,300	JT-LP1860KD	¥ 53,600
	450	JT-LP1845KDP	¥ 63,600	JT-LP1845KD	¥ 49,800
1500	600	JT-LP1560KDP	¥ 63,300	JT-LP1560KD	¥ 49,800
	450	JT-LP1545KDP	¥ 59,500	JT-LP1545KD	¥ 46,200

■天板カラー／メラミン化粧板

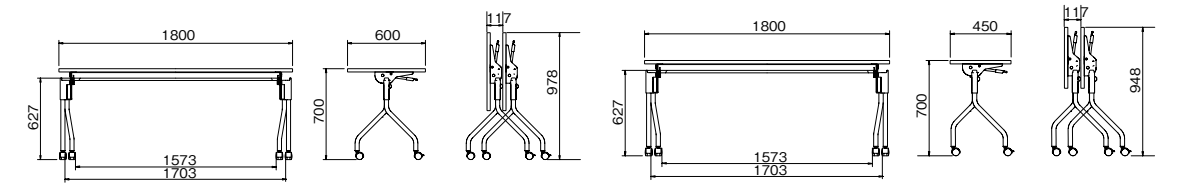
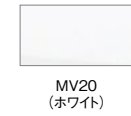

■仕様

- 天板:メラミン化粧板
- エッジ:ABS
- 天板厚:28mm
- 幕板:ABS
- 脚:φ31.8スチールパイプ 塗装
- キャスター付

左右の脚カバーは便利なカバン掛けになります。

テーブルLQ



700H		幕板付		幕板なし	
W	D	品番	価格	品番	価格
1800	600	JT-LQ1860ECP	¥ 78,600	JT-LQ1860EC	¥ 60,600
	450	JT-LQ1845ECP	¥ 73,800	JT-LQ1845EC	¥ 55,900
1500	600	JT-LQ1560ECP	¥ 77,600	JT-LQ1560EC	¥ 60,100
	450	JT-LQ1545ECP	¥ 72,800	JT-LQ1545EC	¥ 55,400

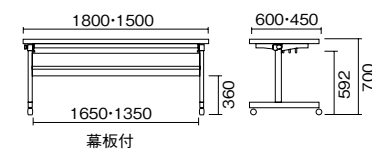

■仕様

- 天板:メラミン化粧板
- エッジ:オレフィン系樹脂
- 天板厚:28mm
- 幕板:スチール 塗装
- 脚:スチール角パイプ 塗装
- キャスター付
- 棚付



天板はコンパクトにたためるので重ねても収納場所をとりません。

■天板カラー／メラミン化粧板



ホワイトボード

両面回転／脚付



ABタイプ
 JA-ABK180WW
 ¥100,400
 1870W×575D×1784Hmm
 ●板面寸法:1800W×900H
 ●板面:両面ホワイトホーロー
 ●周囲:アルミエッジ樹脂コーナー
 ●支柱:スチール角パイプ 塗装
 ●脚 :スチールパイプ 塗装
 ●キャスター付
 ●付属品:イレーザー×1、マーカー×2、マグネット×4

片面／脚付



JA-BLN180W
 ¥84,500
 1796W×540D×1770Hmm
 ●板面寸法:1796W×906H
 ●板面:ホワイトホーロー
 ●周囲:アルミエッジ樹脂コーナー
 ●支柱:スチール角パイプ 塗装
 ●脚 :スチール角パイプ 塗装
 ●キャスター付
 ●付属品:イレーザー×1、マーカー×2、マグネット×4

Think Visitor Chair **Steelcase**

背3Dニット/座クロス張り



K-THK43201
¥77,900
605W×570D×855H 475SH 660AHmm

背・座クロス張り



K-THK40201
¥71,200
605W×570D×855H 475SH 660AHmm

- クロス張り ■3Dニット オムニR(プライスグループ1)
 - 再生ポリエステル53%・ポリエステル47%
 - 共通仕様
 - 座:クロス張り
 - 脚:スチールパイプ塗装
- 5064(ブラック) J501(エポニー)
*カラー1にJ501、カラー2に5064をご指定ください。

93 Series caster type **DAUPHIN**



JC-T09330N ¥50,500
580W×540D×800H 460SH 665AHmm
●背・座:クロス張り

JC-T09320N ¥42,900
580W×540D×800H 460SH 665AHmm
●背:ポリプロピレン
●座:クロス張り

- クロス張り(King) (難燃・トレビラ®CS100%)
 - 仕様
 - 肘:ナイロン
 - 脚:φ25スチールパイプ 粉体塗装
 - キャスター:ナイロン
- 238(ブラック)

*スタッキングは3脚まで可能です。

93 Series sled type **DAUPHIN**



背クッション付
JC-T09370
¥50,500
580W×600D×790H 460SH 665AHmm
●背・座:クロス張り

背プラスチック
JC-T09360
¥42,900
580W×600D×790H 460SH 665AHmm
●背:ポリプロピレン
●座:クロス張り

- クロス張り(King) (難燃・トレビラ®CS100%)
 - 仕様
 - 肘:ナイロン
 - 脚:φ25スチールパイプ 粉体塗装
- 238(ブラック)

*スタッキングは4脚まで可能です。

CB Chair

スタイリッシュな高性能ミーティングチェア、CBチェアがコラボレーションを加速します。

【CBチェア】



■デザイン
シャープで洗練されたフォルムがワークスペースに映えます。

■背のロックング
ロックング機構により、長時間でも快適なミーティングが可能です。

■アンダーシェルフ付
シェルフには書類やカバンを置くことができます。
アンダーシェルフサイズ:290W×340D



*ネスタングも可能です



■座面跳ね上げ収納
座面は跳ね上げ式で、コンパクトに折りたためます。

■ネスタング機構
水平ネスタング収納可能。
+190(追加1脚)mmピッチです。

背・座クロス張り

背樹脂・座クロス張り



肘付
JC-CB110F ¥53,100
肘付・アンダーシェルフ付
JC-CB110WF ¥65,400

肘なし
JC-CB100F ¥46,000
肘なし・アンダーシェルフ付
JC-CB100WF ¥58,300

肘付
JC-CB110N ¥48,700
肘付・アンダーシェルフ付
JC-CB110WN ¥61,000

肘なし
JC-CB100N ¥41,600
肘なし・アンダーシェルフ付
JC-CB100WN ¥53,900

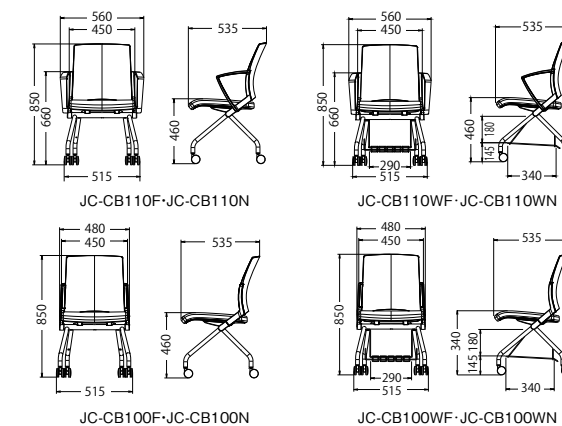

- クロス張り
- RA(再生ポリエステル51%・ポリエステル49%)
- RA21(ライトグレー) RA22(ブラック) RA32(ワインレッド) RA41(スモークブルー) RA43(ライトブルー)
- RA44(ブルー) RA45(ネイビー) RA63(モスグリーン) RA64(ライトグリーン) RA71(オレンジ)
- RA81(ライトベージュ) RA82(ダークブラウン)
- (FJ)(ポリエステル100%)
- FJ21(ブラック) FJ31(レッド) FJ41(ブルー) FJ61(グリーン)
- 仕様
- 背:ポリプロピレン
- 肘:ナイロン・ポリプロピレン
- 脚:スチールパイプ粉体塗装
- キャスター:ナイロン

MC67シリーズ



クロームメッキタイプ(ビニールレザー張り)

JC-MC677V
¥20,000

■ビニールレザー張り(PB)

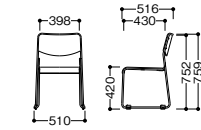

MC614シリーズ



JC-MC6146M
¥30,000
●質量:3.4kg

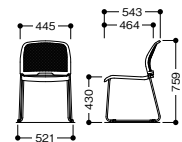

■仕様

- 背・座:メッシュ(ポリエステル)
- 脚:φ12.7ハイテンション スチールパイプ 粉体塗装



座がメッシュなので底うち感がなく、長時間のご使用にも、快適さを保ちます。

■メッシュカラー



■ドリー

JC-MC614D
¥48,300
7455W×685D×565Hmm
●30脚積載可能

MC20シリーズ スタッキング

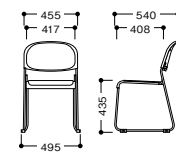

- 仕様
- 本 体:ポリプロピレン樹脂成型品
 - 背・座:再生PETクロス張り オレフィン系レザー張り
 - 脚:φ13.0スチール ハイテンションパイプ クロームメッキ粉体塗装

■クロス張り (CA)



■ビニールレザー張り (FB) 防汚加工

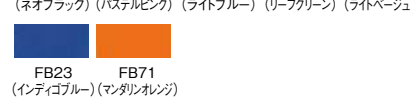

クロームメッキタイプ
JC-MC207F
¥18,200
495W×540D×763H 435SHmm
●質量:4.2kg

クロームメッキタイプ
JC-MC207V
¥17,600
495W×540D×763H 435SHmm
●質量:4.2kg

粉体塗装タイプ
JC-MC206F
¥16,100
495W×540D×763H 435SHmm
●質量:4.2kg

粉体塗装タイプ
JC-MC206V
¥15,600
495W×540D×763H 435SHmm
●質量:4.2kg

折りたたみパイプ椅子 ウレタンレザータイプ

φ19.1スチールパイプ



JC-FC203BV ¥6,300
425W×459D×741H 424SH
●折りたたみ時寸法:79D×906H
●質量:4.4kg
●脚:φ19.1スチールパイプ 粉体塗装

φ22.2スチールパイプ



JC-FC203CV ¥8,200
425W×459D×741H 424SH
●折りたたみ時寸法:79D×906H
●質量:4.4kg
●脚:φ19.1スチールパイプ クロームメッキ

φ22アルミパイプ



JC-FC202CV ¥10,000
451W×475D×753H 435SH
●折りたたみ時寸法:89D×923H
●質量:5.4kg
●脚:φ22.2スチールパイプ クロームメッキ



JC-FC201AV ¥13,700
451W×475D×753H 435SH
●折りたたみ時寸法:89D×923H
●質量:3.2kg
●脚:φ22アルミパイプ

■ウレタンレザー張り



■JC-FC20シリーズ台車
JC-FC20 ¥55,700
530W×1477D×825H
●FC201・202:25脚収納、FC203:30脚収納



折りたたみチェアを正しくご使用ください

注意
折りたたみ機構部には触れないでください。ケガをするおそれがあります。

開いた状態で座る
機構部に触れない

椅子の上に立たない
幼児がそばにいる時は折りたたまない

ガタツキ・破損のある椅子は使わない
背と座を持ちていねいに折りたたむ

子供が折りたたみを行う際は安全指導をする
専用の台車を利用し正しく収納する

MC619シリーズ



人に優しいワンランク上の着座感
快適で理想的な着座姿勢へ導く、樹脂スリットと布バネの一体成型



座面裏構造

- 樹脂スリットと布バネ構造 理想的な姿勢を保持(疲労が少ない姿勢)



- 一般構造 着座が安定しない姿勢(疲労が大きい姿勢)



収納時や清掃時に便利なスタッキング可能設計。

ノートパソコン、タブレット端末が使用できます。



●体の動きをガード
●座面が前滑りを抑え、姿勢を安定させます。

固定脚



■肘付
JC-MC6193AF ¥23,000
●質量:5.6kg



■肘付
JC-MC6193AV ¥22,400
●質量:5.6kg



■肘なし
JC-MC6193F ¥19,800
●質量:4.5kg



■肘なし
JC-MC6193V ¥18,800
●質量:4.5kg

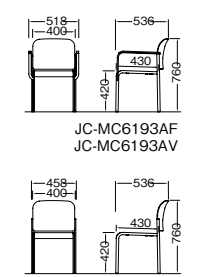

キャスター脚(スタッキング不可)



■肘付
JC-MC6193CAF ¥26,200
●質量:5.8kg



■肘付
JC-MC6193CAV ¥25,500
●質量:5.8kg



■肘なし
JC-MC6193CF ¥22,500
●質量:4.7kg



■肘なし
JC-MC6193CV ¥21,800
●質量:4.7kg

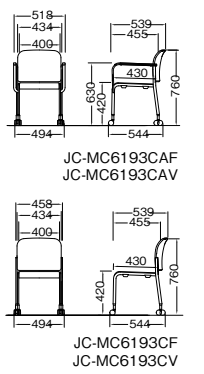

固定脚・メモ台付



JC-MC6193TF ¥37,300
●質量:6.6kg



JC-MC6193TV ¥36,700
●質量:6.6kg

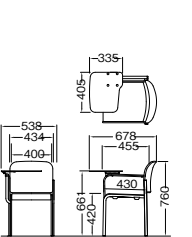

■ドリー



JC-MC619D ¥51,300
635W×1,152D×811H
●30脚積載可能
●フレーム:φ27.2/φ22.2スチール丸パイプ 粉体塗装
●キャスター:φ100後輪自在式、スッパ付



安全のため、商品を支えながら運搬してください。
ドリー-JC-MC619Dを使用すれば30脚(肘付・肘なし)、15脚(メモ台付)まで積載可能。

■仕様

- 脚:25×12スチール構内パイプ 粉体塗装
- 背・座:クロス張り、ビニールレザー張り
- 肘:ABS

■クロス張り

RA(再生ポリエステル51% ポリエステル49%)

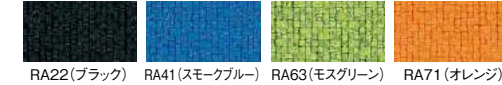

■ビニールレザー張り(ES)

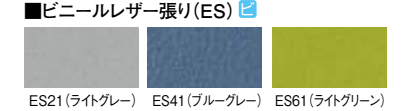

開架式書架

■開架式書架カラー／スチール



BSOタイプ書架



TF-BSO26MB 2連

型式	WxDxHmm	段数	品番	価格
単式	基本	935×251×1908	6 TF-BSO16MB-K	¥ 68,300
	増連	900×251×1908	6 TF-BSO16MB-R	¥ 52,100
複式	基本	935×251×2208	7 TF-BSO17MB-K	¥ 79,800
	増連	900×251×2208	7 TF-BSO17MB-R	¥ 60,000
複式	基本	935×430×1908	6 TF-BSO26MB-K	¥ 97,000
	増連	900×430×1908	6 TF-BSO26MB-R	¥ 79,800
複式	基本	935×430×2208	7 TF-BSO27MB-K	¥112,900
	増連	900×430×2208	7 TF-BSO27MB-R	¥ 91,800

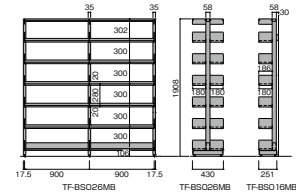

■仕様

- 本体・棚板:スチール 塗装
- 棚板寸法:865W×180D
- 棚板許容積載量:40kg/段
- 標準装備:天棚板・スタンダード背当り

木製ツーピース側板付書架 BGW型



TF-BGW26MB 2連

型式	WxDxHmm	段数	品番	価格
単式	基本	958×262×1908	6 TF-BGW16MB-K	¥156,400
	増連	900×262×1908	6 TF-BGW16MB-R	¥ 53,700
複式	基本	958×292×1908	6 TF-BGW16HM-K	¥165,000
	増連	900×292×1908	6 TF-BGW16HM-R	¥ 61,900
複式	基本	958×262×2208	7 TF-BGW17MB-K	¥178,300
	増連	900×262×2208	7 TF-BGW17MB-R	¥ 61,400
複式	基本	958×292×2208	7 TF-BGW17HM-K	¥187,900
	増連	900×292×2208	7 TF-BGW17HM-R	¥ 71,000
複式	基本	958×452×1908	6 TF-BGW26MB-K	¥273,200
	増連	900×452×1908	6 TF-BGW26MB-R	¥ 82,600
複式	基本	958×512×1908	6 TF-BGW26HM-K	¥290,000
	増連	900×512×1908	6 TF-BGW26HM-R	¥ 99,300
複式	基本	958×452×2208	7 TF-BGW27MB-K	¥308,900
	増連	900×452×2208	7 TF-BGW27MB-R	¥ 94,800
複式	基本	958×512×2208	7 TF-BGW27HM-K	¥329,100
	増連	900×512×2208	7 TF-BGW27HM-R	¥114,000

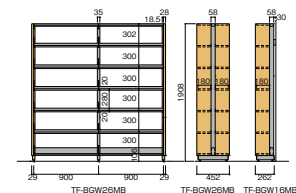

■仕様

- 本体・棚板:スチール 塗装
- 棚板寸法:MBタイプ 865W×180D HMタイプ 865W×210D
- 棚板許容積載量:MBタイプ 40kg/段 HMタイプ 60kg/段
- 標準装備/スタンダード背当り
- 側板(木製) 表面材:人工突板アユース、ウレタン塗装 裏面材:ポリエステル樹脂化粧合板 芯材:パチクルボード エッジ:ABS樹脂
- 雑誌サイズ:A4タイプ ●バックナンバー収納奥行:380mm
- ※基本:木製側板×2枚、支柱×2本 増連:側板なし、支柱×1本

木製ツーピース側板・木製天板付書架 BTW型



TF-BTW26MB 2連

型式	WxDxHmm	段数	品番	価格
単式	基本	960×264×1939	6 TF-BTW16MB-K	¥187,900
	増連	900×264×1939	6 TF-BTW16MB-R	¥ 85,200
複式	基本	960×294×1939	6 TF-BTW16HM-K	¥196,300
	増連	900×294×1939	6 TF-BTW16HM-R	¥ 93,600
複式	基本	960×264×2239	7 TF-BTW17MB-K	¥209,300
	増連	900×264×2239	7 TF-BTW17MB-R	¥ 93,000
複式	基本	960×294×2239	7 TF-BTW17HM-K	¥218,900
	増連	900×294×2239	7 TF-BTW17HM-R	¥102,400
複式	基本	960×456×1939	6 TF-BTW26MB-K	¥322,700
	増連	900×456×1939	6 TF-BTW26MB-R	¥132,700
複式	基本	960×516×1939	6 TF-BTW26HM-K	¥339,600
	増連	900×516×1939	6 TF-BTW26HM-R	¥149,200
複式	基本	960×456×2239	7 TF-BTW27MB-K	¥358,300
	増連	900×456×2239	7 TF-BTW27MB-R	¥144,700
複式	基本	960×516×2239	7 TF-BTW27HM-K	¥377,600
	増連	900×516×2239	7 TF-BTW27HM-R	¥163,800

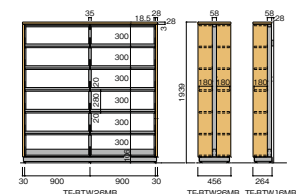

■仕様

- 本体・棚板:スチール 塗装
- 棚板寸法: MBタイプ 865W×180D HMタイプ 865W×210D
- 棚板許容積載量:MBタイプ 40kg/段 HMタイプ 60kg/段
- 標準装備/スタンダード背当り、スチール巾木
- 側板・天板(木製) 表面材:人工突板アユース、ウレタン塗装 裏面材:ポリエステル樹脂化粧合板 芯材:パチクルボード エッジ:ABS樹脂
- ※基本:木製天板×1枚、木製側板×2枚、支柱×2本 増連:木製天板×1枚、側板なし、支柱×1本

木製ワンピース側板・木製ケンドン式天板付書架 BIW型



TF-BIW26MB 2連

型式	WxDxHmm	段数	品番	価格
単式	基本	956×284×1949	6 TF-BIW16MB-K	¥208,700
	増連	900×284×1949	6 TF-BIW16MB-R	¥ 94,400
複式	基本	956×314×1949	6 TF-BIW16HM-K	¥217,900
	増連	900×314×1949	6 TF-BIW16HM-R	¥103,800
複式	基本	956×284×2249	7 TF-BIW17MB-K	¥232,400
	増連	900×284×2249	7 TF-BIW17MB-R	¥103,300
複式	基本	956×314×2249	7 TF-BIW17HM-K	¥243,100
	増連	900×314×2249	7 TF-BIW17HM-R	¥113,900
複式	基本	956×468×1949	6 TF-BIW26MB-K	¥358,400
	増連	900×468×1949	6 TF-BIW26MB-R	¥147,300
複式	基本	956×528×1949	6 TF-BIW26HM-K	¥377,200
	増連	900×528×1949	6 TF-BIW26HM-R	¥165,800
複式	基本	956×468×2249	7 TF-BIW27MB-K	¥398,100
	増連	900×468×2249	7 TF-BIW27MB-R	¥160,800
複式	基本	956×528×2249	7 TF-BIW27HM-K	¥419,400
	増連	900×528×2249	7 TF-BIW27HM-R	¥181,900

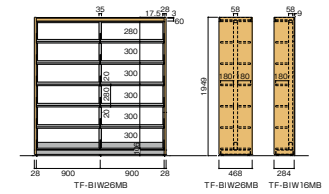

■仕様

- 本体・棚板:スチール 塗装
- 棚板寸法:MBタイプ 865W×180D HMタイプ 865W×210D
- 棚板許容積載量:MBタイプ 40kg/段 HMタイプ 60kg/段
- 標準装備/スタンダード背当り、スチール巾木
- 側板・天板(木製) 表面材:人工突板アユース、ウレタン塗装 芯材:パチクルボード
- ※基本:木製天板×1枚、木製側板×2枚、支柱×2本 増連:木製天板×1枚、側板なし、支柱×1本

BMRタイプ雑誌架



TF-BMR26JGA 2連

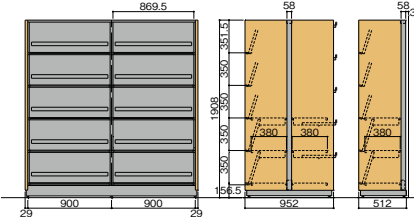

型式	WxDxHmm	段数	品番	価格
単式	基本	960×512×1558	4 TF-BMR15JGA-K	¥462,400
	増連	900×512×1558	4 TF-BMR15JGA-R	¥316,700
複式	基本	960×512×1908	5 TF-BMR16JGA-K	¥537,400
	増連	900×512×1908	5 TF-BMR16JGA-R	¥382,000
複式	基本	960×952×1558	4 TF-BMR25JGA-K	¥839,300
	増連	900×952×1558	4 TF-BMR25JGA-R	¥568,400
複式	基本	960×952×1908	5 TF-BMR26JGA-K	¥981,600
	増連	900×952×1908	5 TF-BMR26JGA-R	¥693,400

■仕様

- 本体・棚板:スチール塗装
- 棚板許容積載量:40kg/段
- 標準装備/スチール巾木、インデックスホルダー
- 側板(木製)表面材:人工突板アユース、ウレタン塗装 裏面材:ポリエステル樹脂化粧合板 芯材:パチクルボード エッジ:ABS樹脂
- 雑誌サイズ:A4タイプ ●バックナンバー収納奥行:380mm
- ※基本:木製側板×2枚、支柱×2本 増連:側板なし、支柱×1本

展示架 BDO型



TF-BDO26L 2連

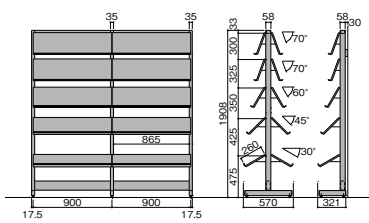

型式	WxDxHmm	段数	品番	価格
単式	基本	935×321×1608	4 TF-BDO15L-K	¥ 83,100
	増連	900×321×1608	4 TF-BDO15L-R	¥ 67,400
複式	基本	935×321×1908	5 TF-BDO16L-K	¥ 95,800
	増連	900×321×1908	5 TF-BDO16L-R	¥ 79,200
複式	基本	935×570×1608	4 TF-BDO25L-K	¥127,800
	増連	900×570×1608	4 TF-BDO25L-R	¥111,100
複式	基本	935×570×1908	5 TF-BDO26L-K	¥151,800
	増連	900×570×1908	5 TF-BDO26L-R	¥133,600

■仕様 ●本体・棚板:スチール塗装

地震対策



床固定金物

L型金物を使って床に固定します。書架の転倒・横ずれを防止します。



壁固定金物

単式書架の転倒を防止します。壁の材質に合わせて工夫をしています。



転倒防止つなぎ

書架同士をつなぐことで、ひとつのブロックとして不規則な地震の揺れから書架の転倒・横ずれを防止します。



フリーアクセスフロア対応固定金物

フリーアクセスフロアの場合でも書架脚体に確実にアンカーを固定します。仕様に応じて最適な固定方法をご提案します。



背面ブレース

間口方向のさらなる強度アップにおすすめします。



書籍落下防止装置

ブックキーパー-I® (手動式)

書架同士をつなぐことで、ひとつのブロックとして不規則な地震の揺れから書架の転倒・横ずれを防止します。



書籍落下防止装置

ブックキーパー-II® (感震式)

震度5(80~250g相当)レベルの揺れを感じると自動的に作動して書籍の落下を防ぎ、人の安全を守ります。(PAT.)



エグゼクティブにふさわしい
重厚さと、空間を彩る、
シャープなデザイン。



天板上の配線キャップによりコードの取り出しが容易におこなえます。



幕板内側のパネルを取り外せば、床からの立ち上げ配線が可能です。



パネルを取り付けることで、脚元がスッキリします。



JE-90F1885

■平机
JE-90F1885 ¥251,500
1800W×850D×720H
JE-90F1685 ¥234,100
1600W×850D×720H

- アジャスター付
- 仕様
- 天板・扉・本体:表面材 ナラ突板 ウレタン塗装

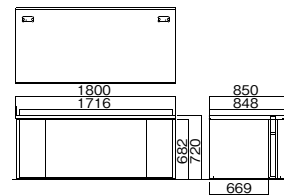

JE-90M42602



JE-90M42603

■移動キャビネット
JE-90M42602 ¥121,000
425W×600D×665H
●ヒキダシ内寸: 1段目:324W×329D×225H, 2段目:324W×429D×275H
JE-90M42603 ¥130,400
425W×600D×665H
●ヒキダシ内寸: 1段目:324W×357D×72H, 2段目:324W×357D×102H, 3段目:324W×429D×275H
●キャスター付
●シリンダー錠付(最上段のみ施錠可能)

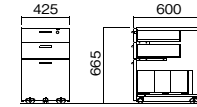
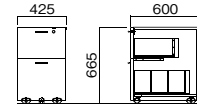

JT-902412

■会議テーブル
JT-902412 ¥469,900
2400W×1200D×720H
JT-901890 ¥375,700
1800W×900D×720H
●LAN中継コネクタ・電源コンセント:
2400W=6箇所付、1800W=4箇所付
●アジャスター付



LAN中継コネクタ、電源コンセント付



デザインを引き締めるアルミライン

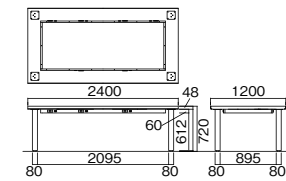

■ブックシェルフ
JE-90B0945 ¥336,400
900W×450D×1800H
●シリンダー錠付
●棚板3枚付 ●アジャスター付

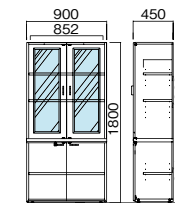

■ロッカー
JE-90L0645 ¥218,300
600W×450D×1800H
●シリンダー錠付 ●ネクタイ掛け
●ハンガーパイプ ●鏡付 ●アジャスター付

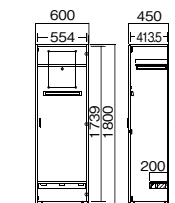

■サイドボード
JE-90S1845 ¥301,700
1800W×450D×720H
●シリンダー錠付(左右木製扉のみ)
●棚板3枚付 ●アジャスター付

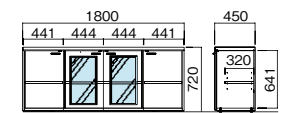

天然木を使用していますので、木目模様及び色が多少異なる場合があります。ご了承願います。

JE24シリーズ



落ち着いたイメージのダークオーク突板に大型アルミ製取っ手がシャープな印象をあたえるエグゼクティブファニチャーです。

仕様
天板・前板・扉 / オーク突板、ウレタン塗装
本体 / プリント化粧合板
芯材 / パーティクルボード
ガラス扉 / 3mm厚ガラス

●引出し



袖箱下段引出しにはファイルを出し入れしやすいダブルサスペンションレールを採用。

●ペントレー



袖箱右上段引出しには木製ペントレーを装備しています。

●オールロック錠



右袖箱には上段・中段・下段引出しが同時に施錠できるオールロック錠を採用。

●天板コードホール



天板には便利なコードホール付。電話やパソコンのケーブルをスッキリ配線できます。



両袖デスク
JE-24D1875
¥426,900
1800W×750D×740H
●オールロック機構(右袖のみ)
●下段仕切板2枚付、コードホール1ヶ付



片袖デスク
JE-24D1875S
¥352,300
1800W×750D×740H
●オールロック機構
●下段仕切板2枚付、コードホール1ヶ付



サイドワゴン
JE-24SW1245
¥160,300
1200W×450D×670H
●背板コードホール付
●キャスター付



書棚
JE-24B0544
¥274,300
860W×440D×1800H
●棚板6枚付
●下部右扉錠付



サイドボード
JE-24S1744
¥268,000
1720W×443D×705H
●棚板4枚付



ロッカー
JE-24L0544
¥208,900
560W×440D×1800H
●錠付
●スライドコートハンガー付

JE15シリーズ



配線機能に優れたエグゼクティブシリーズを、リーズナブルプライスで実現。

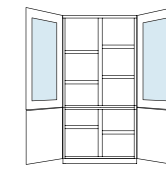

ブックシェルフ
JE-15B0945N
¥278,600
900W×450D×1800Hmm
●棚板6枚付
●中央に固定縦仕切り板付



ロッカー
JE-15L0645N
¥211,800
600W×450D×1800Hmm
●シリンダー錠付
●ネクタイ掛け付
●スライドハンガー付
●鏡付
●アジャスター付



両袖机
JE-15D1885N
¥306,900
1800W×850D×720Hmm
JE-15D1685N
¥292,400
1600W×850D×720Hmm
●シリンダー錠付
(オールロック機構)
●アジャスター付



サイドボード
JE-15S1645N
¥248,300
1600W×450D×700Hmm
●棚板3枚付
●アジャスター付

POINT

■デスク



スチール製レールの採用でスムーズに引き出せます。



デスク上部には両サイドにコードホールが付いています。ヒキダシ背面が扉になっていますので配線が容易におこなえます。



■仕様

●天板: 表面材 ナラ突板
●扉・本体: 表面材 プリント化粧合板
●塗装: ポウレタン塗装
●ヒキダシ内寸 左袖 1段目:345W×405D×200Hmm
2段目:345W×405D×200Hmm
右袖 1段目:345W×405D×70Hmm
2段目:345W×405D×100Hmm
3段目:345W×405D×200Hmm

JE23シリーズ



両袖デスク
JE-23D1675 ¥250,500
1600W×750D×720H
●引出し仕切板 ●左右下段ファイル引出しに各1枚付 ●右袖上段引出しのみ錠付、天板コードホール1ヶ付



デスク背面



サイドボード
JE-23S1645 ¥231,900
1600W×450D×700H
●棚板3枚付

仕様
●天板 / メラミン化粧板 (ダークブラウン柄) ポストフォーム加工、30mm厚
●本体 / オレフィン系樹脂化粧合板 強化プリントシート化粧合板
●ガラス扉 / 5mm厚強化ガラス



木枠の前面がガラスのシャープなデザインガラス扉

書棚
JE-23B0945
¥221,000
900W×450D×1800H
●棚板3枚付



ロッカー
JE-23L0645 ¥161,700
600W×450D×1800H
●錠付 ●スライドコートハンガー付

●ロック



右袖箱の最上段はシリンダー錠付。

●引出し



右袖上段は樹脂製ペント 左右のファイル引出し。レー付

●天板コードホール



コードホールカバーは落とし込み式。机上面との段差が少ないフラットなデザインです。

●角処理



引出しサイド、側板端面には優しいR処理。

応接US51タイプ

アームチェア



合成皮革張り
JR-US5140BD ¥102,000
805W×840D×800H (420SH)

クロス張り
JR-US5170AD ¥97,300
805W×840D×800H (420SH)

ソファ3人掛



合成皮革張り
JR-US5143BD ¥166,400
1875W×840D×800H (420SH)

クロス張り
JR-US5173AD ¥157,900
1875W×840D×800H (420SH)

テーブル



JR-TT4590MD ¥83,000
1350W×600D×450H

■仕様

チェア

- 本体: 合成皮革張りクロス張り
- テーブル
- 天板: オーク突板

■合成皮革張り



■クロス張り



応接WS29タイプ

アームチェア



革張り
JR-WS2980BD ¥103,400
660W×695D×760H (420SH)

クロス張り
JR-WS2930AD ¥67,400
660W×695D×760H (420SH)

ソファ3人掛



革張り
JR-WS2983BD ¥181,600
1575W×695D×760H (420SH)

クロス張り
JR-WS2933AD ¥102,300
1575W×695D×760H (420SH)

テーブル



JR-TT3590MD ¥69,000
1050W×500D×450H

スツール



JR-XS2956BD ¥48,500
450W×450D×420H (420SH)

JR-XS2906AD ¥36,900
450W×450D×420H (420SH)

■仕様

チェア

- 本体: 本革張り(内側) 合成皮革(外側)
- クロス張り
- テーブル
- 天板: オーク突板

■革張り



■クロス張り

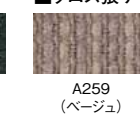

応接301タイプ



JR-EA3011H

アームチェア
JR-EA3011H ¥153,100
740W×730D×690H 380SH

ソファ3人掛
JR-ES3015H ¥315,200
1800W×730D×690H 380SH



JR-EA3019H

スツール
JR-EA3019H ¥81,500
500W×500D×380H



センターテーブル
JR-CT301
¥144,300
1200W×600D×520H



■革張り

■仕様

- 背・座: 革張り(ブラック)
- 背裏: ビニールレザー張り
- 木部: プナ材
- テーブル
- 天板: 表面材 ナラ突板
- 脚: ナラ材



電話台
JR-TL301
¥107,600
450W×450D×700H

応接708タイプ



■木部カラー

木部の着色仕上をBW色(ウォールナット)にすることが可能です。BW色(ウォールナット)をご希望の場合は品番末尾のCHがBWとなります。JR-EA7081V-WBCH⇒JR-EA7081V-WBCHW BW色の価格は営業にお問い合わせください。



■ビニールレザー張り
マニエラ(LM)
耐アルコール・耐次亜塩素酸・難燃・防汚

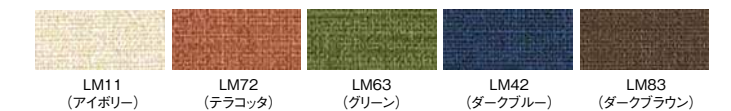

*製品によってはシワが出る場合があります。

■クロス張り
アメリ(CT)

ポリエステル77%、アクリル23%



グレードA/ブラウン

アームチェア

JR-EA7081V-WBCH

¥145,900

JR-EA7081A-WBCH

¥149,000

700W×780D×710H 380SH

●肘: ホワイトビーチ(CH色)

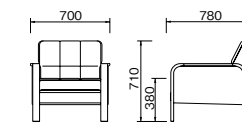

天然木を使用していますので、木目模様及び色が多少異なる場合があります。ご了承願います。



グレードA/ブラウン

ソファ3人掛

JR-ES7085V-WBCH

¥293,100

JR-ES7085A-WBCH

¥300,500

1780W×780D×710H 380SH

●肘: ホワイトビーチ(CH色)

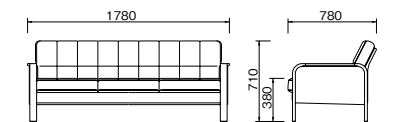

病棟・介護

居室

NNシリーズ木製収納家具 p165 - p167

和室・多目的室

居室用木製収納・座イス・
座布団・手荷物棚p168

NNシリーズ木製収納家具 / シングルユニット



165

NNシリーズ木製収納家具 / ダブルユニット



166

車椅子対応型シングルユニット



167

車椅子対応型ダブルユニット



167

床頭ワゴン



167

居室用木製収納 / チェスト



168

居室用木製収納 / ワードローブ



168

居室用木製収納 / デスク



168

座イス



168

座布団



168

手荷物棚



168

NNシリーズ木製収納家具

暖かく、落ち着いたある居室空間を演出するNNシリーズ木製家具。
車椅子に対応したタイプや、プライバシーを守るスライドパネルなど、
機能的なバリエーションを豊富に揃え、より快適な空間をご提案いたします。

シングルユニット



- 仕様
- 扉、引出正面、天板：ポリエステル化粧合板、木口ABSエッジ
- 本体、棚板：強化プリント化粧合板
- パネル：和紙調アクリル板
- カラー：



【商品イメージ】



- 仕様
- 扉、引出正面、天板：ポリエステル化粧合板、木口ABSエッジ
- 本体、棚板：強化プリント化粧合板
- パネル：和紙調アクリル板

※商品は全て受注生産となります。
納期等詳細はセールスマンにお問い合わせください。
※表示価格は1アイテムにつき30台以上ご注文の場合の価格です。

ワードローブ

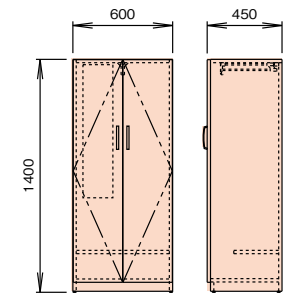

JM-NN6014WR
¥132,400
600W×450D×1400Hmm

デスク

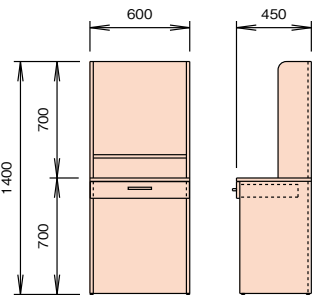

JM-NN6014D
¥92,400
600W×450D×1400Hmm

ミラーユニット

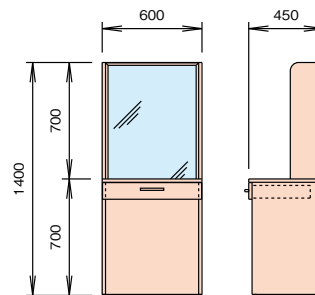

JM-NN6014M
¥119,700
600W×450D×1400Hmm

チェスト (引出)

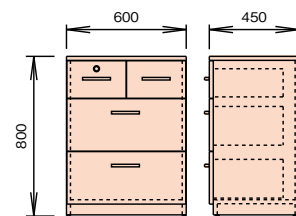

JM-NN6080H
¥140,900
600W×450D×800Hmm

チェスト (可動棚)

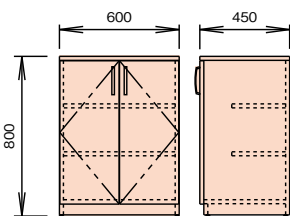

JM-NN6080K
¥95,200
600W×450D×800Hmm

チェスト (引出・可動棚)

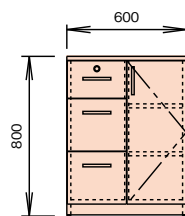

JM-NN6080HK
¥127,300
600W×450D×800Hmm

チェスト (引出・ワイヤー棚)

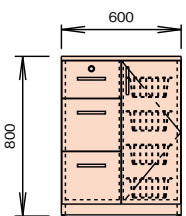

JM-NN6080HW
¥161,800
600W×450D×800Hmm

ダブルユニット

【商品イメージ】



チェスト (引出)

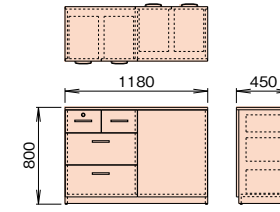

JM-NN1280H/W
¥244,200
1180W×450D×800Hmm

チェスト (可動棚)

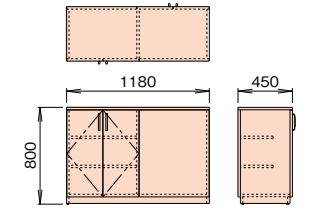

JM-NN1280K/W
¥185,500
1180W×450D×800Hmm

ワードローブ

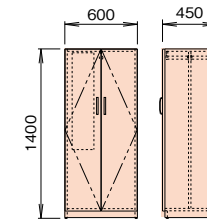

JM-NN6014WR/W
¥184,800
600W×450D×1400Hmm

デスク

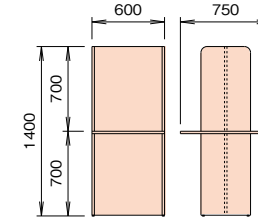

JM-NN6014D/W
¥81,800
600W×750D×1400Hmm

※単体での使用はできません。

チェスト (引出・可動棚)

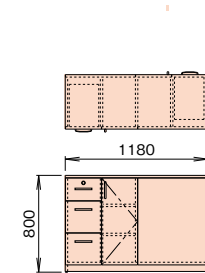

JM-NN1280HK/W
¥223,000
1180W×450D×800Hmm

チェスト (引出・ワイヤー棚)

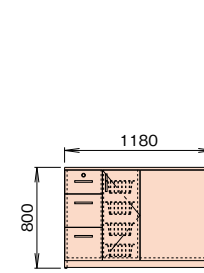

JM-NN1280HW/W
¥312,100
1180W×450D×800Hmm

チェスト (ワードローブ・引出)

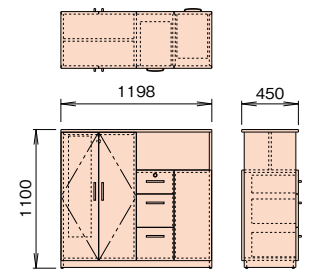

JM-NN1211HWR/W
¥313,600
1198W×450D×1100Hmm

ダブルユニット (パネル付)

【商品イメージ】



チェスト (引出)

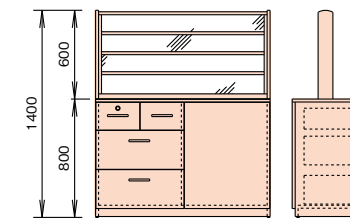

JM-NN1280H/WP
¥323,000
1180W×450D×1400Hmm

チェスト (可動棚)

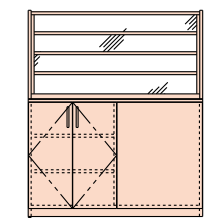

JM-NN1280K/WP
¥279,700
1180W×450D×1400Hmm

チェスト (引出・可動棚)

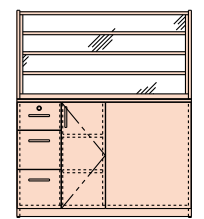

JM-NN1280HK/WP
¥323,000
1180W×450D×1400Hmm

チェスト (引出・ワイヤー棚)

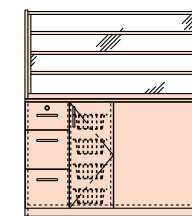

JM-NN1280HW/WP
¥354,500
1180W×450D×1400Hmm

チェスト (ワードローブ・引出)

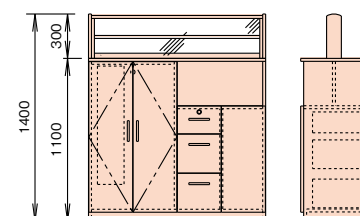

JM-NN1211HWR/WP
¥374,200
1198W×450D×1400Hmm



車椅子対応型シングルユニット

下部収納

車椅子を使用されない場合、下部スペースを有効利用するためのワードローブ専用下部収納を利用すれば、より収納量がアップします。

スライドパネル

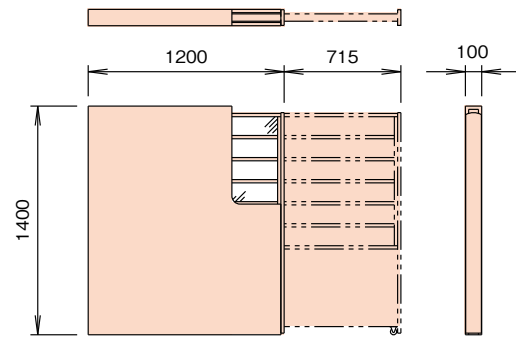

JM-NN1214SP
¥275,800
1200W×1000D×1400Hmm

※単体での使用はできません。
シングルユニットの家具に固定して
ご使用ください。

ワードローブ

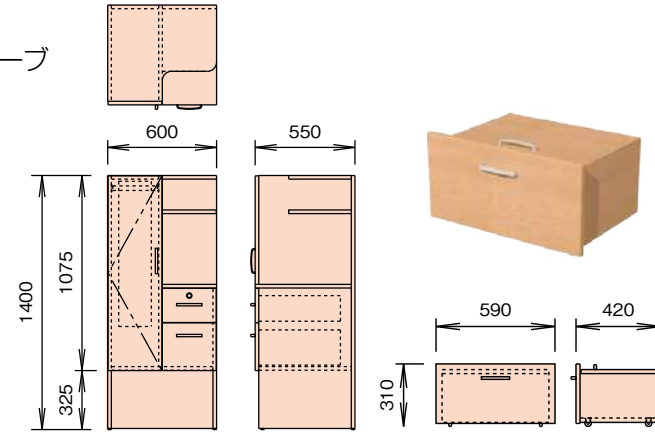

JM-NNK6014WR / L(左ロッカー)
¥186,100
600W×550D×1400Hmm

※右ロッカー仕様は/R

JM-NNK6030UB
¥65,200
590W×420D×310Hmm

車椅子対応型ダブルユニット

【商品イメージ】



チェスト(引出)

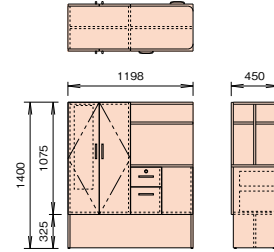

JM-NNK1214HWR/W
¥271,200
1198W×450D×1400Hmm

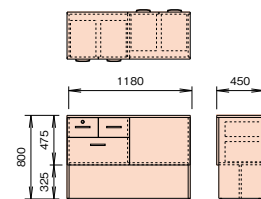

JM-NNK1280H/W
¥188,800
1180W×450D×800Hmm

車椅子対応型ダブルユニット(パネル付)

【商品イメージ】



チェスト(引出)

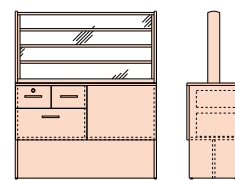

JM-NNK1280H/WP
¥271,800
1180W×450D×1400Hmm

床頭ワゴン



JM-NN5018SW
¥178,500
480W×650D×1705Hmm

※P68にも掲載しています。



JM-NN5080SW
¥88,500
480W×452D×750Hmm



居室用木製収納

チェスト



JM-UFCH706NA
¥55,900
600W×420D×700Hmm

JM-UFCH706DB
¥55,900

JM-UFCH708DB
¥67,200
800W×420D×700Hmm

JM-UFCH708NA
¥67,200

ワードローブ



JM-UFWR186NA
¥70,300
600W×420D×1680Hmm

JM-UFWR186DB
¥70,300

JM-UFWR186HDB
¥83,800
600W×420D×1680Hmm

JM-UFWR186HNA
¥83,800

デスク



JM-UFDK708NA
¥36,200

JM-UFDK708DB
¥36,200
800W×420D×700Hmm

仕様

●本体:メラミン化粧板 ●カラー:ナチュラル、ダークブラウン

座イス

JA-ZPB/N
¥15,600
355W×500D×410Hmm

■仕様
材質:ブナ成型合板



JA-ZPB/R
¥15,600
355W×500D×410Hmm

■仕様
材質:ブナ成型合板



座布団

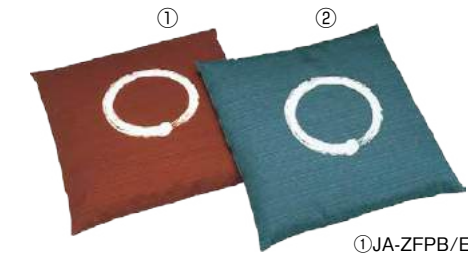

①JA-ZFPB/E ¥11,200
②JA-ZFPB/B ¥11,200
460W×460D×70Hmm

手荷物棚



16人用
JA-GBB1860BHN ¥329,000
1800W×600D×1200Hmm
●1マス内寸:422.5W×560D×251Hmm



8人用
JA-GBB9060BHN ¥142,500
900W×600D×1200Hmm
●1マス内寸:415W×560D×251Hmm

仕様

●本体:ポリ合板(ビーチ柄)
●天板:メラミン化粧板(ビーチ柄)
●キャスター付

歩行運動器器具

移動式平行棒 施

本格的な歩行練習が可能な直径4.3cmステンレス手すりを採用

全面スロープ加工でつまづきを軽減した重量感のある土台ベースが特徴です。高さ3cm間隔の10段階に調節が可能です。ノブネジ&安全ストッパー固定付き。



JM-EITB1204
¥352,900

■仕様
●本体:ステンレス手すり φ43mm ●高さ10段階調節可能 ●ノブネジ 安全ストッパー付

■サイズ
800W×3500D×60°90Hmm

練習用腰掛

立ち上がりの運動時の負担を軽減する練習用腰掛け台

下肢筋力の強さを判定する立ち上がりテストでロコモ度をチェック。収納時はそれぞれのブロックに格納されるので場所をとりません。



JM-EITB1265
¥188,200

■仕様
●本体:メルクシバイン材 ●質量:約38kg

■各段サイズ
700W×400D×450Hmm
650W×400D×350Hmm
600W×400D×250Hmm
550W×400D×150Hmm

練習用階段 施

硬さ15cm4段タイプと20cm3段タイプの歩行練習が可能な訓練用階段

練習時の店頭を防止するゴムマット仕様、手すりは直径3.8cm。



(OR)

JM-EITB1278
¥435,300

■仕様
●本体:スチール、手すりφ38mm ●質量:約140kg

■サイズ
1760W×1700D×1400Hmm

■本体カラー



移動式姿勢矯正鏡

姿勢矯正や歩行訓練・起立運動等を行うときに用いる全身用鏡

鏡面は飛散防止加工済みなので破損してもガラスが飛び散りにくく安心です。



JM-EITB1319
¥188,200

■仕様
●質量:約32kg

■サイズ
900W×510D×1910Hmm(鏡サイズ:790W×1690Hmm)

運動療法器具

レッグプレス

省スペースで簡易的な片側抵抗トレーニングが出来る両足の訓練台です。負担を簡単に調整できる25段階調整機能付き油圧シリンダーを採用。体格に応じてフットプレートの位置が2cm間隔5段階調節可能です。



JM-ETTB1217
¥282,400

600W×1350D×1070Hmm

■仕様

●本体:スチール
●クッション:厚み50mm
●質量:約36kg

ショルダー

省スペースで簡易的な片側抵抗トレーニングが出来る両腕の訓練台です。負担を簡単に調整できる25段階調整機能付き油圧シリンダーを採用。床面との隙間を微調整できる直径6cmのオリジナルアジャスター付き。



JM-ETTB1219
¥211,800

950W×650D×1270Hmm

■仕様

●本体:スチール
●クッション:厚み30mm
●質量:約36kg

レッグエクステンション

省スペースで簡易的な片側抵抗トレーニングが出来る両足の訓練台です。負担を簡単に調整できる25段階調整機能付き油圧シリンダーを採用。床面との隙間を微調整できる直径6cmのオリジナルアジャスター付き。



JM-ETTB1218
¥223,500

700W×890D×1120Hmm

■仕様

●本体:スチール
●クッション:厚み40・70mm(座面)、
30mm(背部)
●質量:約30kg

アブダクション

省スペースで簡易的な片側抵抗トレーニングが出来る股関節の訓練台です。負担を簡単に調整できる25段階調整機能付き油圧シリンダーを採用。床面との隙間を微調整できる直径6cmのオリジナルアジャスター付き。



JM-ETTB1223
¥282,400

600W×1230D×1100Hmm

■仕様

●本体:スチール
●クッション:厚み30mm
●質量:約45kg
※開脚時にのみ負荷が発生します。

■クッションカラー共通/ビニールレザー張り

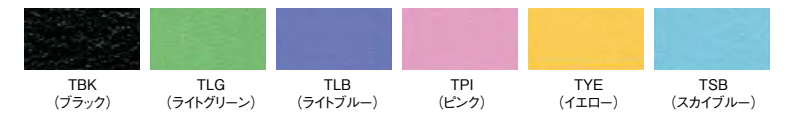

プラットホーム

三角縫製プラットホーム

リハビリ室での運動療法や物理療法に活躍するトレーニングベッド。



JM-PHTB772
¥223,500

1200W×2000L×450Hmm ※カラー1(マット部)とカラー2(三角縫部)の2色をご指定ください。

■仕様

●脚:スチール ●クッション:厚み40mm ●質量:約60kg

キャスター付プラットホーム

リハビリ室での運動療法や物理療法に活躍するトレーニングベッドです。車イス等からの移動も安心に行える低床サイズ。



JM-PHTB945
¥229,400

1200W×2000L×450Hmm

■仕様

●脚:スチール ●クッション:厚み40mm ●質量:約64kg

バランスロール

リハビリから生まれたストレッチ枕です。

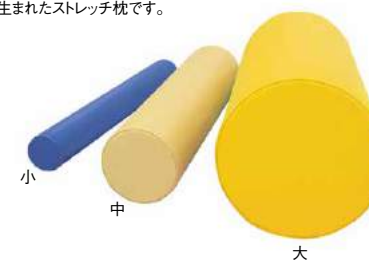

小
JM-BRTB7735
¥30,600
φ100×1000Lmm
●重量:1.2kg

中
JM-BRTB7736
¥35,300
φ200×1000Lmm
●重量:4kg

大
JM-BRTB7737
¥45,900
φ380×1000Lmm
●重量:14kg

■プラットホーム、バランスロール共通カラー/ビニール張り

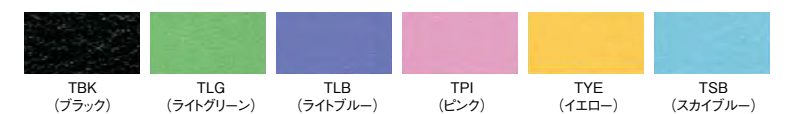

その他

環境美化用品

ペダル式ダストボックス
 飲み残り回収ボックス
 ボックスカート
 おむつ用ペール
 ボックスカート
 ペダルボックス……………p173
 アンブレラボックススタンド
 ペダル式ダストボックス
 ダストボックス
 コーナーボックス
 茶がら入れ
 樹脂製カラー分別容器
 リサイクルボックス
 分別容器……………p174

屋外用備品・ストレッチャー 車椅子・歩行器

屋外用備品/アルミアームチェア
 屋外用備品/アルミテーブル
 屋外用備品/ウッドベンチ……………p175
 ストレッチャー
 車椅子
 歩行器/歩行補助器……………p176

サイン

サインシステム……………p177
 InPro SIGNSCAPE……………p178

入退出管理システム

入退出管理システム……………p179

入退室管理システム

入退室管理システム……………p180

ペダル式ダストボックス  173	飲み残り回収ボックス  173	ボックスカート  173
おむつ用ペール  173	ボックスカート  173	ペダルボックス  173
アンブレラボックススタンド  174	ペダル式ダストボックス  174	
ダストボックス  174	コーナーボックス  174	茶がら入れ  174
樹脂製カラー分別容器  174	リサイクルボックス  174	
分別容器  174		

屋外用備品/アルミアームチェア  175	屋外用備品/アルミテーブル  175
ストレッチャー  176	
歩行器  176	
サインシステム  177	
入退出管理システム  179	

屋外用備品/アルミアームチェア  175	屋外用備品/アルミテーブル  175
屋外用備品/ウッドベンチ  175	
車椅子  176	
歩行補助器  176	
InPro SIGNSCAPE  178	
入退室管理システム  180	

環境美化用品

医療施設において、清潔な環境づくりは安心感をもたらし、ストレスを軽減するための重要な要素です。

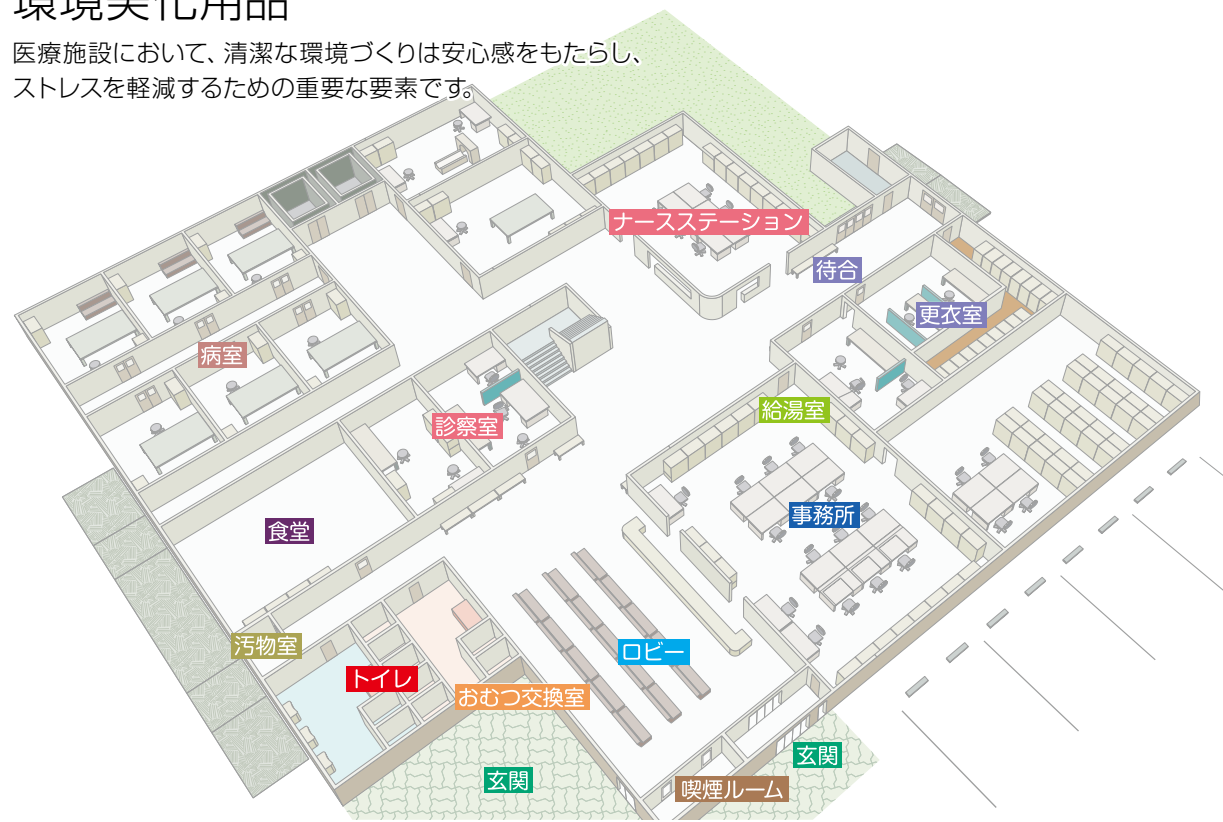

※：受注生産品です。納期は営業担当者までお問い合わせください。

病室・診察室

ペダル式ダストボックス



ペダル式で衛生的なダストボックスです。

JA-DSYA26S
¥13,600
305W×377D×580Hmm
●容量:26L

JA-DSYA12S
¥9,100
255W×330D×400Hmm
●容量:12L

■仕様
●ペダル式 ●本体:ステンレスヘアライン仕上げ
●中カゴ:ペダル:ポリプロピレン

食堂

飲み残り回収ボックス



カラー:OWH(オフホワイト)
JA-DSTR20NKN
¥109,600
350W×460D×813Hmm
●容量:20L

カラー:UGR(アーバングレー)

■仕様
●本体:電気亜鉛メッキ鋼板粉体塗装
●タンク:ポリエチレン
●窓:塩化ビニール
●ホース:塩化ビニール

ボックスカート



JA-BKTR240
¥55,600
582W×730D×990Hmm
●容量:240L

■仕様
●本体・蓋:ポリエチレン

おむつ交換室

おむつ用ペール



JA-DSTR42MP
¥13,500
300W×425D×686Hmm
●容量:42L

■仕様
●本体・蓋:再生ポリプロピレン
●消臭剤付
(蓋裏面に消臭剤がついています)

汚物室

ボックスカート



JA-BKTR90
¥47,000
520W×480D×930Hmm
●容量:90L

■仕様
本体・蓋:再生ポリプロピレン
●蓋カラー:RE(赤)・BL(青)・GR(緑)
YE(黄)・WH(白)

※WH(白)は本体と同色

■カラー



RE(赤) BL(青) GR(緑) YE(黄) WH(白)

トイレ

ペダルボックス



JA-DSTR03S
¥3,800
160φ×250Hmm
●容量:3L

■仕様
●本体:ステンレス
●中容器:ポリプロピレン

玄関

アンブレラバックスタンド



JA-UB42P
¥133,700
465W×420D×1050Hmm
●スチール塗装

パネル内部にポリ袋が収納できます。
※ポリ袋は別売です。

ナースステーション

ペダル式ダストボックス



ペダル式で衛生的なダストボックスです。

JA-DSYA26S ¥13,600
305W×377D×580Hmm ●容量:26L

■仕様
●ペダル式 ●本体:ステンレスヘアライン仕上げ
●中カゴ:ペダル:ポリプロピレン

JA-DSYA12S ¥9,100
255W×330D×400Hmm
●容量:12L

更衣室

ダストボックス



JA-DS101P
¥12,300
320W×220D×600Hmm
●スチール塗装

JA-DS103S
¥19,300
320W×220D×600Hmm
●本体:ステンレス
●フレーム:スチール塗装

給湯室

コーナーボックス



JA-DSYB6S ¥7,200
200W×255D×285Hmm
●容量:6L ●ペダル式
●本体:ステンレスヘアライン仕上げ
●中カゴ:ペダル:ポリプロピレン

茶がら入れ



JA-CPZ16
¥9,300
JA-CPZ16N
¥14,200(中カゴ付)
φ230×325Hmm
●容量:10L ●ステンレス

事務所

樹脂製カラー分別容器



JA-DSTR35P ¥7,000
267W×392D×620Hmm
●容量:35L

※もえるゴミ、もえないゴミの蓋はオープンタイプが標準です。
プッシュ式をご希望の場合は、品番末尾に「/PS」とご指定ください。

■仕様
●本体・蓋:再生ポリプロピレン
●分別シール付
●カラー:RE(赤:もえるゴミ)
BL(青:もえないゴミ)
NV(紺:あきかん)
GL(灰:ペットボトル)

オープンタイプ

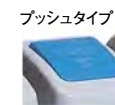
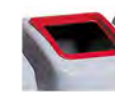

プッシュタイプ

リサイクルボックス



JA-DSRB3G
¥24,200
510W×370D×825Hmm
●分別表示シール付
●キャスター耐荷重:80kg

■仕様
●本体:再生ポリプロピレン ●天板:再生ABS
●カラー:グレー ●エコマーク認定商品です。

JA-DSRE3G
¥47,500
570W×370D×955Hmm
●フレーム:スチール粉体塗装
●ボックス耐荷重:15kg

ロビー

分別容器



47.5Lタイプ

JA-DSTR47SLFN
¥66,000
350W×460D×813Hmm
●容量47.5L

■仕様
●本体:電気亜鉛メッキ鋼板粉体塗装
●投入口:ポリプロピレン(再生樹脂100%使用)
●中容器:ポリプロピレン(再生樹脂60%使用)
※市販の70L用のポリ袋が使用できます。

カラー:OWH(オフホワイト)

67Lタイプ

JA-DSTR67STFN
¥68,800
460W×460D×813Hmm
●容量67L

■仕様
●本体:電気亜鉛メッキ鋼板粉体塗装
●投入口:ポリプロピレン(再生樹脂100%使用)
●中容器:ポリプロピレン(再生樹脂100%使用)
※市販の70L用のポリ袋が使用できます。

カラー:UGR(アーバングレー)

47.5Lタイプ

410:一般ごみ用 416:あきかん用
411:もえるゴミ用 417:あきびん用
412:もえないゴミ用 418:かん・びん用
414:ペットボトル用 415:プラスチック用

47.5Lタイプ分別番号

※カラー1に本体カラー、カラー2に47.5Lタイプ、67Lタイプそれぞれの分別番号をご指定ください。
※分別シールはお客様貼り付けとなりますのでご了承ください。

67Lタイプ

310:一般ごみ用 316:あきかん用
311:もえるゴミ用 317:あきびん用
312:もえないゴミ用 318:かん・びん用
314:ペットボトル用 315:プラスチック用

67Lタイプ分別番号

表示価格は税抜価格です。別途消費税が加算されます。

屋外用備品

アルミアームチェア



JC-KOW53AC
¥34,400
545W×580D×820H
(435SHmm)

- 仕様
- 背・座:PEコード
 - フレーム:アルミ 粉体塗装
 - スタッキング可能(4脚まで)
 - 質量:3.0kg



POINT
背と座は、平らなポリエチレンコードを編み込んで成型しており、座った際は体になじみも良く、見た目もスタイリッシュ。

アルミアームチェア



JC-KOP53AC
¥29,700
550W×560D×715H
(430SHmm)

- 仕様
- 背・座:樹脂成形品
 - フレーム:アルミアルマイト
 - スタッキング可能(4脚まで)
 - 質量:3.2kg

アルミテーブル



JT-KOP60RT
¥25,000
600φ×725Hmm

- 仕様
- 天板:樹脂成形品
 - 支柱:アルミアルマイトφ60mm
 - 脚:アルミダイキャスト
 - 質量:5.3kg

ウッドベンチ 施



JC-KOCW11
¥110,300
1500W×580D×660H
(385SHmm)

- 仕様
- 背/座:天然木・防腐処理
 - 脚:鉄鋳物粉体塗装



JC-KOCW11A
¥111,400
1500W×580D×660H
(385SHmm)

- 仕様
- 背/座:天然木・防腐処理
 - 脚:鉄鋳物粉体塗装



JC-KOCW12
¥93,200
1500W×570D×385Hmm

- 仕様
- 背/座:天然木・防腐処理
 - 脚:鉄鋳物粉体塗装



オプション
アンカーボルト止め金具
JC-KOCWBT ¥3,500

- 仕様
- アルミ●1セット4個入り
 - 穴径:φ13mm

ストレッチャー



JM-ALUD1 ¥340,800

- 1900L×595W×540~925Hmm
●クランクハンドル上下式 ●マットレス、イリガートル架付
●φ150mmキャスターダブルロック付 ●材質:アルミ合金
●質量:38.8kg



JM-OST ¥209,000

- 1900L×600W×785Hmm
(折りたたみ時)355L×555W×1190Hmm
●折りたたみ式 ●マットレス、イリガートル架付
●φ150mmキャスターダブルロック付
●材質:アルミ合金 ●質量:23.5kg



JM-STPB728 ¥494,700

- 1930L×663W×520~860Hmm(床面)
●セーフティロック付 ●トランスフォーマーマットレス付
●φ150mmキャスター4輪同時ロック付
●質量:70kg

車椅子



JM-WC531

- 非課税 ¥66,000
625W×1045D×885Hmm
(折りたたみ時)330W×1045D×885Hmm
●質量:17.6kg



JM-WC400J

- 非課税 ¥88,800
670W×1015D×900Hmm
(折りたたみ時)350W×1015D×675Hmm
●質量:15.2kg



JM-WC400K

- 非課税 ¥85,500
600W×1015D×895Hmm
(折りたたみ時)300W×1015D×635Hmm
●質量:13.8kg

介護用

歩行器



JM-WC611(大)

- 非課税 ¥50,800
710W×840D×940~1190Hmm
●質量:8.5kg

JM-WC612(中)

- 非課税 ¥49,500
710W×720D×830~1040Hmm
●質量:7.5kg



折りたたみ状態



JM-WCPB391 非課税 ¥80,000

- 660W×504D×966~1218Hmm
600W×1015D×635Hmm
(折りたたみ時)300W×1015D×635Hmm
●ベースフレーム:スチール メラミン焼付け塗装仕上げ
●アームレスト:ポリプロピレン ●クッション:エチレン・酢酸ビニル共重合体
●コーナーバンパー、サイドバンパー付
●質量:12.5kg
※アームレストのクッションは取り外し可能です。

サインシステム

施設を訪れた方が、迷うことなく目的の場所までたどり着けることは、ストレスの軽減と、より快適な環境づくりの重要な要素の一つだと考えます。サインは、明確にその場所の位置関係や名称を表現することに加え、無意識のうちに印象に残るカラーやグラフィック、自然に人を誘導する表示やデザインにより更に効果的な「サインシステム」となります。



INPRO SIGNSCAPE Signage and Wayfinding



米国IPC社の提案するサインプレートは、多彩なカラーとデザインバリエーションを取り揃えています。また、P143~で紹介するウォールプロテクションシステムと同じ仕上げ、カラーで構成されているため、合わせてコーディネートすることにより、統一感のある空間をつくりだすことができます。



※他にも多彩なデザインバリエーションをご用意しています。

※日本語文字・点字の対応可能です。詳しくは担当セールスマンまでお問い合わせください。



オプションのサインフレームを組み合わせることにより、更にグレードの高いサインプレートとなります。

入退出管理システム

タグの電池切れ時でも使用可能、さらに使いやすさアップ。
ハンズフリー認証装置

タグを携帯し、扉に近づいただけで認証可能な、ハンズフリーの認証装置です。カードをかざす手間が省け、病院や工事など、手がふさがりやすい施設での利用に適しています。複数ユーザー*を一度に認証可能とし、タグを携帯しているユーザーの証跡を取得できます。自動車の無線キー技術を応用することで、安心のセキュリティー性能とリーズナブルな価格を実現しました。

*複数のユーザーの同時認証には制限があります。

タグを従来機種から約30%小型化し、携帯性をさらにアップ

どの動作モード（ハンズフリーモード/センサーモード/ボタンモード）でも、タグの電池切れ時は、アンテナ部にタグを密着させることで使用が可能

従来のアンテナ部（HFA）とコントローラ部（HFC）を一体化、施工性を向上

HFA同士の電波干渉防止機能により、隣接扉でも使用可能



ハンズフリーアンテナ HFA-310



タグ TAG-310



3つの認証モードを装備。セキュリティーレベルに応じて選択可能。

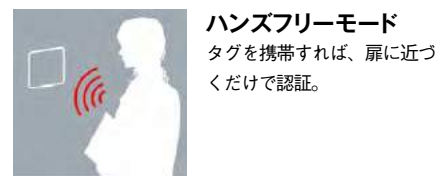

ハンズフリーモード
タグを携帯すれば、扉に近づいただけで認証。



センサーモード
タグを携帯し、設置済みのアンテナに手をかざすことで認証。入退室の意思のない人が、扉付近を通過することによる扉の解錠を防止します。



ボタンモード
タグを携帯して扉に近づき、タグのボタンを押すことで認証。

注意事項

ハンズフリータグ ハンズフリー認証装置は電波を用いた製品のため、ハンズフリーアンテナの周囲に金属や同じ周波数帯の電波を発する機器がある場合、検知距離が低下します。[電気機器、電源ケーブル、ラジオ、テレビ、インバーター、パソコン、プリンター、電子レンジ、無線通信タイプの人感センサー、監視カメラ、自動車のスマートキー、シャッターのリモコン、モーター、受変電設備、EPSの柱等]・納入後に金属や同じ周波数帯の電波を発する機器が周囲に設置される等、周囲環境に変化があった場合は検知距離が低下することがあります。

セキュリティシステム GG-2

本人認証を行い自動的に扉を制御する 入退室管理システム



- 利用者を細かく区分し、エリアのセキュリティーレベルに応じてアクセス権限を付与します。
- 常に鍵をかけ、カードをタッチするだけで認証し解錠します。
- 使用した人の履歴が残ります。
- 扉のこじ開けや長時間開放で警報を鳴動させます。
- 2名認証などのセキュリティー機能設定が自在です。
- 扉の開閉とカメラ録画を連動できます。

カードリーダー/タッチパネルリーダー/生体認証装置

カードリーダー



White

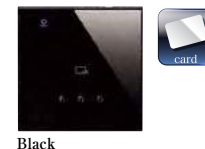

Black

FeliCa (ISO18092準拠)、MIFARE、ISO14443・TypeBの非接触ICカードに対応。

タッチ式テンキーカードリーダー



White



Black

タッチパネルのテンキーを備えたカードリーダーです。カードとパスワードの併用で、より確かなセキュリティーを実現します。

(テンキー機能限定タイプあり)

スクランブルテンキーカードリーダー



White

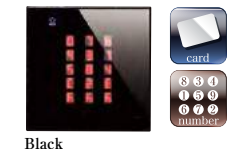

Black

テンキーの配列を変化させ、パスワードが盗み見られるなどの事態を防止。テンキーは左右から見えないよう配慮しています。

(テンキー機能限定タイプあり)

タッチパネルリーダー



White



Black

豊富な情報を見やすく表示し、直感的な操作が可能です。カードリーダーとしてはもちろん、部屋名称や警備機器の状態、スクリーンセーバーなどを表示できるマルチユース。

インターフェース機による柔軟な対応力。

GG-2は、Wiegand信号またはシリアル通信に対応した認証装置であれば、インターフェースを使用して接続することが可能。さまざまなメーカーの装置を利用できます。



White

シリアルインターフェース



Black

静脈認証装置【手の甲】



(Wiegand・シリアル) [SYNCHRO]

静脈認証装置【指】



(シリアル) [日立情報制御ソリューションズ]

インターフェースを使用して使用可能な機器

- セキュリティーゲート用リーダーモジュール
- バーコードリーダー
- RFIDタグリーダー
- 生体認証



カードリーダーとして使用できます



暗証番号が使用できます



生体認証が使用できます



インターフェースの接続が必要です

50 音索引

1	
1ヶ用手洗い台	62

2	
231タイプ	100
2ヶ用手洗い台	62

3	
304ソリッドエレクターシェルフ	86
3軸スクリーン	64

4	
400φ円盤脚タイプ	60
430ソリッドエレクターシェルフ	85

9	
93シリーズチェア	151

A	
AC24シリーズ	94
AC300シリーズ	50
AC301シリーズ	42
AC342シリーズ	95
AC372シリーズ	96

B	
B Free Lounge	23

C	
CAタイプ	32・100
CBチェア	152
CTシリーズテーブル	89

E	
EC303シリーズ	93
EC313シリーズ	93
EC401シリーズ	70

F	
Fellowテーブル	147
F Nシリーズ ナーステーブル	73
Fresys	125
FU診察デスク	57
FUシリーズ実験台	102
FUデスク	119～120
FUデスク US型	115～116
FUベンチ医局デスクシステム	111～114
FUワゴン	120

G	
Gesture	121

I	
IPC Signscape	178

J	
JCシリーズ	28
JDシリーズ	49
JE15シリーズ	160
JE23シリーズ	160
JE24シリーズ	159
JE90シリーズ	157～158
JUSFY	75

K	
Kシリーズチェア	58・129
Kidsスペース用家具	51
KSGシリーズ	53

KMコンテナシリーズ	84
KMライトワークカート	84

L	
Lシリーズ	60
LBロッカー	142～144
LN更衣ロッカー	140
LG1000シリーズ	44

M	
MC20シリーズチェア	153
MC67シリーズチェア	153
MC614シリーズチェア	153
MC619シリーズチェア	154

N	
NALシリーズ	43
NBアクセサリーシリーズ	53
NIテーブル (昇降脚タイプ)	91
NLTテーブル	43
NNシリーズ木製収納家具	68・165～167
NTWテーブル	99
NVシリーズ	49

P	
PAシリーズ	42
PBテーブル(固定脚タイプ)	92
PFシリーズ	40
PHシリーズ	31
PMシリーズ	31
PPEボックス	71
PRシリーズ	41
PSシリーズ	99
PTWシリーズ	99

R	
Regard	21～22

S	
SAシリーズ	50
SAシリーズカウンター	55～56
SVシリーズチェア	58・130

T	
Think	123
Think Visitor Chair	151
TOシリーズ	50
Tryfit	58・127
Turnstone Campfire	24

V	
VDシリーズ調剤台	105～106

Z	
ZEチェア	99
ZGチェア	99
ZKシリーズ	40
ZLシリーズ	40

あ	
アッパービーム	57・76
アブダクション	170
アンブレラバックスタンド	174
移動式カルテ・X線フィルム保管庫	110
移動式姿勢矯正鏡	169
移動式平行棒	169
イルリガートル	64
運動療法器具	170

ウッドベンチ	175
エレクターシェルフオプションキャスター	87
エレクターシェルフオプションサイドレッグ	87
エレクターシェルフオプション三角フットプレート	87
エレクターシェルフオプションデバイダー	87
エレクターシェルフオプションバックレッグ	87
エレクターシェルフオプションピンマーカー	87
エレクターシェルフオプション壁面固定金具	87
エレクターシェルフオプションポストクランプ	87
オーバーベッドテーブル	67
応接セット	161～162
屋外用備品	175
オフィスグリーン (人工樹木)	52
おむつ用ベール (42L)	173
折りたたみ式傘立 A型	54
折りたたみパイプ椅子	70・153
折りたたみベッド	145

か	
開架式書架	155～156
回診車	108
傘立て	54
カテーテルロッカー	107
かどまる枕 (小高)	61
かどまる枕 (小高) 用綿製カバー	61
壁掛掲示板	146
壁掛ホワイトボード	146
壁掛予定表ボード	146
カラー角枕	61
カラー角枕 (小高)	61
カラー角枕 (小高) 用綿製カバー	61
カラー角枕用綿製カバー	61
カルテ・レントゲンフィルム収納棚	109
カルテ・レントゲンフィルム収納棚横移動タイプ	109
カルテワゴン	108
患者用チェア	59～60
カンチ式上下昇降ナースカート	78
器械ワゴン	108
記載台	53
キッチン収納棚	146
共用デスク	76
居室用木製収納	168
キーレスロッカー	139
車椅子	176
グリーンパネル	52
軽量棚ボルトレスタイプ	88
更衣ロッカー	140
コンテナカート	83
コーナーボックス	174

さ	
サインシステム	177
座イス	168
座布団	168
ジエスチャーチェア	121
ジャスフィー	75
授乳イスAS	48
ショルダー	170
樹脂製カラー分別容器	174
上肢台	62
シンクチェア	123
診察デスク	57
診察ベッド	61
スーパーエレクターシェルフ	85
スクリーン	64
スチール実験台	101
スチールベッド	145
ステンレスエレクターシェルフ	86

ステンレス器械戸棚	107
ストレッチャー	176
スリッパラック	54
ソファベッド	146

た	
ダストボックス	174
脱衣かご	62
チェアベッド	69
茶がら入れ	174
注射台	62
手洗い台	62
底床タイプ電動ベッド	67
手荷物棚	168
テーブルFL	94
テーブルKG	149
テーブルLA	149
テーブルLP	150
テーブルLQ	150
テーブルUA	148
点滴準備台	77
電動式・上下昇降ナーステーブル	75
電動ベッド	67
電動治療チェア	63
電動リカバリーチェア	63
電話台	54
ドクターチェア	58
トライフィットチェア	58・127

な	
ナースカート	78
ナースチェア	79～80
ナーステーブル	73・74
入退出管理システム	179
入退室管理システム	180
妊婦イスRA	48
妊婦イスRU	47
飲み残し回収ボックス	173

は	
ハイカウンター	56
バランスロール	170
万能テーブル	62
パーソナルロッカー	135
ピュアスペース	131～136
ファイリングワゴン	87
フェローテーブル	147
プラットホーム	170
プラットホーム (キャスター付)	170
フラワーボックス	52
フレシスチェア	125
分別容器	174
ペダル式ダストボックス	173・174
ベタルボックス	173
保管庫	137～138
歩行器	176
歩行補助器	176
歩行運動器機器具	169
ボックスカート	173
ホワイトボード	150

ま	
マガジンラック	53
ミニテーブル	68
メディック	72
メディポケット (壁埋め込みタイプ)	71
メディポケット (半埋め込みタイプ)	71
木製床頭ワゴン (NNシリーズ)	68

モニターユニットタイプ	73
-------------	----

や	
与薬カート	81
与薬コンテナ	82
与薬ボトルコンテナ	82

ら	
ラック式医局デスク	117～118
リサイクルボックス	174
レッグエクステンション	170
レッグプレス	170
練習用腰掛	169
練習用階段	169
レントゲンフィルムキャビネット	110
ロビーチェアCA	32
ロビーチェアEJ	46
ロビーチェアFF	45
ロビーチェアFG	32
ロビーチェアHS	39
ロビーチェアHU	35～36
ロビーチェアJC	28
ロビーチェアJS	27
ロビーチェアMA	37～38
ロビーチェアMD	29～30
ロビーチェアNZ	25
ロビーチェアSL	33
ロビーチェアTA	34
ロビーチェアTD	97
ロビーチェアTE	98
ロビーチェアTF	26
ロビーチェアZJ	44
ロッカールームベンチ	141

記号索引

ER	
ER-9989P	87
ER-BLF ~	87
ER-BLT ~	87
ER-DR60	87
ER-DRS60	87
ER-FSCA ~	87
ER-FTP	87
ER-FTP-S	87
ER-LDB	87
ER-LS ~	85
ER-LSS ~	85・86
ER-MDB	87
ER-MS ~	85
ER-MSS ~	85・86
ER-POK	87
ER-POK-S	87
ER-R100-TPE	87
ER-S100-TPE	87
ER-SLF ~	87
ER-SLS ~	86
ER-SLT ~	87
ER-SMS ~	86
ER-WFS/S	87
ER-WFW/S	87
JA	
JA-ABK ~	150
JA-BAN ~	146
JA-BGN ~	146
JA-BKTR ~	173
JA-BLN ~	150
JA-BMN ~	146
JA-BNKF ~	73
JA-BNWF ~	73
JA-BSN ~	146
JA-CHD ~	73・75・147
JA-CPZ ~	174
JA-CSNA34	53
JA-DS ~	173 ~ 174
JA-GBB ~	168
JA-GC ~	52
JA-GR ~	52
JA-GRP ~	52
JA-KP ~	64
JA-KS ~	75
JA-MG ~	53
JA-MU ~	148
JA-NHNE5	53
JA-SA ~	137
JA-TS ~	53・54
JA-UB42P	174
JA-US ~	54
JA-Z ~	168
JB	
JB-K ~	88
JB-KU ~	118
JB-LAB ~	117・118
JC	
JC-AC243 ~	94
JC-AC300V	50
JC-AC301 ~	42
JC-AC342 ~	95
JC-AC372 ~	96
JC-CB ~	152
JC-EC313 ~	93
JC-EC401 ~	60・70・80
JC-EC429 ~	59・60・79

JC-EC448 ~	59・79
JC-EC4491 ~	59
JC-EC4492V	79
JC-EC458 ~	59・79
JC-EC478 ~	80
JC-ECS303 ~	93
JC-ECW303 ~	93
JC-FC20 ~	70・153
JC-FS ~	125・126
JC-FT ~	58・127・128
JC-K ~	58・129
JC-KO ~	175
JC-MC ~	153・154
JC-MC700VN	60
JC-OC ~	59・60・79
JC-SV ~	58・130
JC-TO93 ~	151
JD	
JD-E04 ~	116・120
JD-E077 ~	120
JD-E10 ~	119・120
JD-E11 ~	119・120
JD-E12 ~	76・113・115・116・119・120
JD-E14 ~	76・113・115・119・120
JD-E15 ~	76・119・120
JD-E16 ~	76・115・119・120
JD-E18 ~	120
JD-E20 ~	76・120
JD-EBC ~	113
JD-ECD ~	57・76・77・113
JD-ECU ~	73・75・76
JD-EDC ~	76・77・113
JD-EDD ~	57
JD-BNWF ~	120
JD-EEEU ~	73・75・76
JD-EFB ~	113
JD-ENM ~	57・76・113・116
JD-ESDP ~	120
JD-EU ~	57・76・116
JD-LED575	113・116
JE	
JE-15 ~	160
JE-23 ~	160
JE-24 ~	159
JE-90 ~	157・158
JF	
JF-VR ~	110
JG	
JG-KS ~	53
JH	
JH-ANTKM5 ~	138
JH-DB ~	137・138
JH-GU ~	132・135
JH-KL ~	139
JH-KS ~	146
JH-LB ~	142 ~ 144
JH-LN ~	140
JH-PU ~	131 ~ 136
JH-SD ~	137・138
JH-SH ~	137・138
JH-VD ~	105 ~ 106
JH-YTD358	106
JL	
JL-AS131V	48

JL-CA ~	32・100
JL-CLTS4545 ~	54
JL-EJ ~	46
JL-FBSD ~	52
JL-FF ~	45
JL-FG ~	32
JL-HS ~	39
JL-HU ~	36
JL-JC ~	28
JL-JD ~	49
JL-JS ~	27
JL-LG ~	44
JL-MA ~	37 ~ 38
JL-MD ~	30
JL-NAAB ~	51
JL-NAK ~	51
JL-NAL ~	43
JL-NV ~	49
JL-NZ ~	25
JL-PA ~	42
JL-PF ~	40
JL-PH ~	31
JL-PM ~	31
JL-PR ~	41
JL-PS ~	99
JL-RA131V	48
JL-RU131V	47
JL-SA ~	55・56
JL-SAPB ~	50
JL-SB ~	141
JL-SL ~	33
JL-TA ~	34
JL-TD ~	97
JL-TE ~	98
JL-TF ~	26
JL-TOPB	50
JL-ZE ~	99
JL-ZG ~	99
JL-ZJ ~	44
JL-ZK ~	40
JL-ZL ~	40
JM	
JM-ALUD1	176
JM-BC ~	83
JM-BPB ~	67
JM-BRTB ~	170
JM-BTTB11	62
JM-CDTB ~	62
JM-DKTB ~	62
JM-EITB ~	169
JM-ETJ ~	77
JM-ETTБ ~	170
JM-FBD90S	145
JM-FT ~	75
JM-FW ~	73
JM-HP ~	78
JM-IB ~	145
JM-IG ~	64
JM-JDTB ~	62
JM-KD ~	109
JM-MBD97	145
JM-MC ~	81 ~ 84
JM-MNT ~	74
JM-MOP ~	82
JM-MPB52A	67
JM-MRS97	145
JM-MTKO	68
JM-NN ~	165 ~ 167
JM-NN50 ~	68・167

JM-OASG ~	108
JM-OBSSG ~	108
JM-ODSG ~	108
JM-OST	176
JM-OTPB833LB	67
JM-PHTB ~	170
JM-PI ~	61
JM-PPE/B	71
JM-RCTB ~	63
JM-SAPB ~	67
JM-SBCTB	61
JM-SBTB ~	61
JM-SK ~	107
JM-SRPB161G	67
JM-SRTB1253	54
JM-STPB1930	67
JM-STPB728	176
JM-SU ~	107
JM-TDTB ~	62
JM-UF ~	168
JM-UNT ~	74
JM-WC ~	176
JM-YCDO4H	106
JR	
JR-CT231	100
JR-CT301 ~	161
JR-EA23 ~	100
JR-EA301 ~	161
JR-EA70 ~	162
JR-ES2315F	100
JR-ES70 ~	162
JR-KT231	100
JR-RSS037V ~	146
JR-RSS077 ~	69
JR-RSS047V	146
JR-RSS057VN ~	146
JR-RSS107V	146
JR-RSS117V	69
JR-ST231	100
JR-TL301	161
JR-TT3590MD	162
JR-TT4590MD	161
JR-US51 ~	161
JR-WS29 ~	162
JR-XS29 ~	162
JT	
JT-90 ~	158
JT-CTS ~	89・90
JT-FL ~	94
JT-FW ~	147
JT-KG ~	149
JT-KOP60RT	175
JT-LA ~	149
JT-LP ~	150
JT-LQ ~	150
JT-NI ~	91
JT-NLT ~	43
JT-NTW ~	99
JT-NV ~	49
JT-PB ~	92
JT-PD ~	96
JT-UA ~	148
JT-PTW ~	99
K	
K-442A ~	122
K-THK ~	151
KS-465A ~	124

M	
MF-6065 ~	72
MWP-F	71
MWP-L	71
TF	
TF-BDO ~	156
TF-BGW ~	155
TF-BIW ~	156
TF-BMR ~	156
TF-BSO ~	155
TF-BTW ~	155
VPN	
VPN- ~	113

くろがね工作所会社案内

環境方針

■基本理念

当社の基本理念である「空間創造」即ち「快適かつ効率的な生活環境創り」に基づき、あらゆる事業活動及び製品、サービスにおいてかけがえのない地球の環境保全に配慮して行動する。

■基本方針

- 環境問題は、地球規模かつ永続的な問題であるとの認識のもとに、従業員一人一人が、自主的かつ積極的に環境保全に努める。
- 環境汚染を防止する為に、法規制の遵守及び業界との取り決め、並びに地方自治体と締結している協定を遵守し、且つ、自主的な改善目標を決め、継続的向上を図る。
- 製造工程を含む全ての業務に伴う廃棄物の減量化を図ると共に、エネルギーの効率的な利用に努める。
- 製品の開発設計段階よりアセスメントを実施し、環境負荷の低減を図る。
- 上記を確実に実施するために、環境目的及び目標を設定し、確実に実施した上で、定期的な見直しを行い、システムの継続的維持向上を図る。
- 環境教育、社内啓蒙活動を通じ、全従業員に環境方針の理解と周知徹底を行い、意識の高揚を図ると共に、関係委託業者、契約業者に対しても理解と協力を要請する。
- 地域住民とコミュニケーションを図り、地域社会の環境保全活動に積極的に参加し、貢献する。この環境方針は、社外に対して公表します。

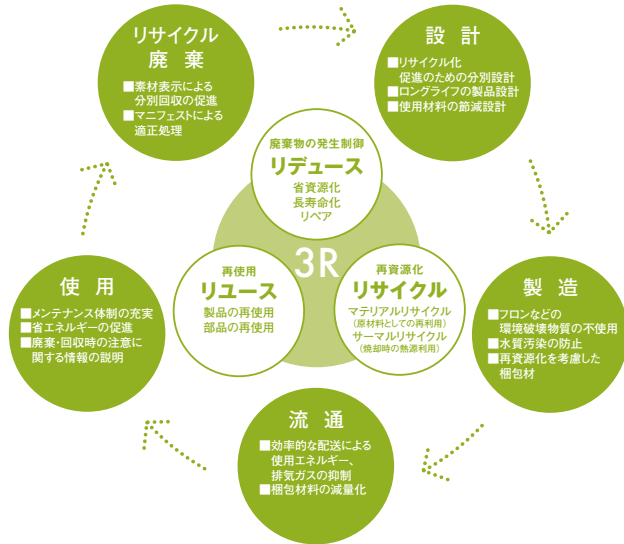

会社名 株式会社 くろがね工作所
(KUROGANE KOSAKUSHO LTD.)
本社 〒550-0013
大阪市西区新町1丁目4番24号(大阪四ツ橋新町ビル)
TEL 06 (6538) 1010
創業 1927年(昭和2年)3月
資本金 29億9,845万円
株式 東京証券取引所第二部上場
発行済株式総数1,857千株
代表取締役社長 神足尚孝
許可 建設業者登録
(国土交通大臣許可)
(特定)建築工事業／内装仕上工事業／鋼構造物工事業
第6304号
(一般)板金工事業／建具工事業／機械器具設置工事業
第6304号
関係会社 くろがね興産株式会社 ケイ・エフ・エス株式会社
ケイ・エス・エム株式会社 日本アクアライド株式会社

ショールーム



本社ショールーム
〒550-0013
大阪市西区新町1丁目4-24(大阪四ツ橋新町ビル)
TEL (06) 6538-1012



名古屋ショールーム
〒460-0003
名古屋市中区錦3丁目20-27(御幸ビル)
TEL (052) 253-6985



京都ショールーム
〒614-8265
京都府八幡市岩田南浅地44 京都工場内
TEL (075) 981-9981(ケイ・エス・エム株式会社)



東京ショールーム
〒105-0014
東京都港区芝1丁目10-13(芝日景有楽ビル)
TEL (03) 5439-9111



津ショールーム
〒514-0084
三重県津市片田町731-2 片田工業団地内
TEL (059) 237-4101

お問い合わせ先

■オフィス家具・医療・建材

東京 〒105-0014 東京都港区芝1丁目10-13(芝日景有楽ビル)
TEL (03) 5439-9111
札幌 〒060-0001 札幌市中央区北一条西7丁目3(北一条第一生命ビルディング)
TEL (011) 281-2373
名古屋 〒460-0003 名古屋市中区錦3丁目20-27(御幸ビル)
TEL (052) 253-6985
三重 〒514-0084 三重県津市片田町731-2(片田工業団地内)
TEL (059) 253-8218
大阪 〒550-0013 大阪市西区新町1丁目4-24(大阪四ツ橋新町ビル)
オフィス家具:TEL (06) 6538-1012 / 医療・建材:TEL (06) 6538-1060
高松 〒760-0007 香川県高松市中央町1-5(MBSビル)
TEL (087) 835-6311
広島 〒733-0001 広島市西区大芝3丁目13-5(イトービル3)
TEL (082) 962-1462
山口 〒753-0074 山口市中央5-15-20(オデオク)
TEL (083) 928-6115
福岡 〒810-0012 福岡市中央区白金1丁目2-21(Wビルディング渡辺通)
TEL (092) 523-1440

■SOHO・家庭用家具

東京 〒105-0014 東京都港区芝1丁目10-13(芝日景有楽ビル)
TEL (03) 5439-9118
京都 〒614-8265 京都府八幡市岩田南浅地44
TEL (075) 644-4862

■ダクトソックス・クライメイトウィザード・アトモスエア

大阪 〒572-0025 大阪府寝屋川市石津元町10-12
TEL (072) 800-1005

■輸出入 〒572-0025 大阪府寝屋川市石津元町10-12
TEL (072) 800-1005

■ホームページ <https://www.kurogane-kks.co.jp/>

ISO14001 認証取得

株式会社くろがね工作所津工場
ケイ・エス・エム株式会社
登録番号 JSAE 227

個人情報に関する受付窓口

当社が保有するお客様、お取引先様ご自身の情報の開示などを請求される場合には、次の方法で受付いたします。

■郵送の場合

〒550-0013
大阪市西区新町1丁目4-24(大阪四ツ橋新町ビル)
株式会社くろがね工作所「お客様情報受付係」
当社のインターネットホームページに掲載の「個人情報開示・訂正等 請求書」(PDF)をご利用ください。

ISO9001 認証取得

株式会社くろがね工作所
(SOHO 事業部を除く)
登録番号 JSAQ 324

■Web(電子メール)の場合

当社のインターネットホームページに掲載の「個人情報開示・訂正 請求書」をご利用ください。

くろがねはプライバシーマーク認定企業です。



オフィス環境を語るには、まず地球環境に配慮しなくてはならない。 くろがねは、そう考えます

特に未来に向かって大切になるのが Ecology (環境保護) です。無駄を省いて資源を有効に使い、リサイクルを徹底する。人や環境にやさしい素材を使用する。

そのためには、設計段階からの配慮とリサイクルをサポートするためのシステムが不可欠です。

くろがねは、設計から製造、そして流通に至るまで、全社的な環境保護を推進。地球に優しい企業として活動を展開していきます。



くろがね工作所 津工場では『地球環境にやさしい』事業活動を実施しています。

1. 廃棄物の減量と資源の再利用
2. エネルギーの有効利用及び環境負荷低減の取り組み
3. 法規制及び自主管理基準の遵守

詳しくはホームページ www.kurogane-kks.co.jp ▶会社案内▶環境対応 をご確認ください。

品質方針

1. 常に、お客様に満足していただける商品の提供を目指す。
2. 品質マネジメントシステムに従い業務を遂行し、常にその有効性を確認し発展させる。
3. 常に全員が改善意識を持ち、新しい技術に挑戦する。
4. 品質方針の発展に向け、目標を策定し実行する。
5. この品質方針は、時代のニーズにあわせて見直しをおこなう。

1. 廃棄物の減量と資源の再利用



塗装表面処理排水 工場内排水処理施設

【工場排水システム】

自社工場内では排水処理システムを導入しています。塗装表面処理排水を沈殿、ろ過し、最終的には金魚が住んでいられる程のクリーンな水と最小限の廃棄物に分類します。

2. エネルギーの有効活用



クライメイトウィザード 間接蒸発冷却システム「クライメイトウィザード」を工場に導入し省エネに貢献。
ダクトソックス 工場内に布製ダクトのダクトソックスが張り巡らされています。約10年間ノーメンテでも、全く問題ありません。
電気式ペーパーライザー ペーパーライザーをボイラー式から電気式に置き換えて、省エネ&省スペースで安全。

3. 法規制及び自主管理基準の遵守



電力 電力デマンド管理により大幅に電気の節約を図りました。約1,200KW⇒1,000KW
塗装 くろがねでは、回収再利用が可能で、有機溶剤を全く使用しない粉体塗装ラインの導入に取り組んでいます。
金属加工 エネルギー効率の高いファイバーレーザー加工機を導入し、省エネに貢献しています。

品質向上のための取り組み

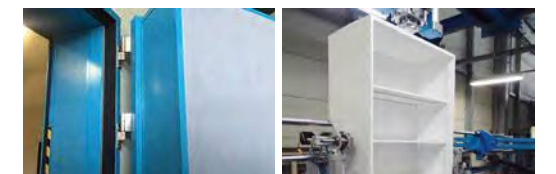

半無響室 クリーンファンユニット(空調)の試験装置「KKS-Labo」半無響室の扉500mm。
加重耐久試験装置 2016年9月に導入。災害にも強い製品の品質の維持向上のため自社での厳しいチェック体制を構築しております。



JOIFA 一般社団法人日本オフィス家具協会
業界団体加盟 JOIFAの指針に合わせた品質基準で品質の維持向上を図っています。日本オフィス家具協会(JOIFA) www.joifa.or.jp/

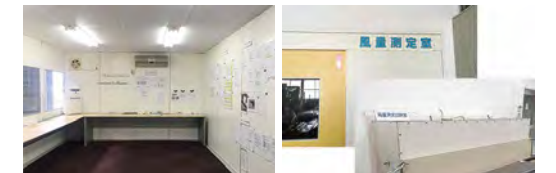

QCルームの活用 改善提案や事故、インシデントの共有は誰もがいつでも見られるように、工場中心にあります。
風速測定値 空調システムの精度向上には欠かせない試験機です。厳しいチェックが日々行われています。